

FLUKE®

1732/1734

Energy Logger

Manual de uso



February 2017 Rev. 2, 4/21 (Spanish)

©2017-2021 Fluke Corporation. All rights reserved.

All product names are trademarks of their respective companies.

Specifications are subject to change without notice.

GARANTÍA LIMITADA Y LIMITACIÓN DE RESPONSABILIDAD

Se garantiza que todo producto de Fluke no tendrá defectos en los materiales ni en la mano de obra en condiciones normales de utilización y mantenimiento. El periodo de garantía es de 2 años y comienza en la fecha de despacho. Las piezas de repuesto, reparaciones y servicios son garantizados por 90 días. Esta garantía se extiende sólo al comprador original o al cliente final de un revendedor autorizado por Fluke y no es válida para fusibles, baterías desechables o productos que, en opinión de Fluke, hayan sido utilizados incorrectamente, modificados, maltratados, contaminados o dañados ya sea accidentalmente o a causa de condiciones de funcionamiento o manejo anormales. Fluke garantiza que el software funcionará substancialmente de acuerdo con sus especificaciones funcionales durante 90 días y que ha sido grabado correctamente en un medio magnético sin defectos. Fluke no garantiza que el software no tendrá errores ni que operará sin interrupción.

Los revendedores autorizados por Fluke podrán extender esta garantía solamente a los Compradores finales de productos nuevos y sin uso previo, pero carecen de autoridad para extender una garantía mayor o diferente en nombre de Fluke. La asistencia técnica en garantía estará disponible únicamente si el producto fue comprado a través de un centro de distribución autorizado por Fluke o si el comprador pagó el precio internacional correspondiente. Fluke se reserva el derecho a facturar al Comprador los costos de importación de reparaciones/repuestos cuando el producto comprado en un país es enviado a reparación a otro país.

La obligación de Fluke de acuerdo con la garantía está limitada, a discreción de Fluke, al reembolso del precio de compra, reparación gratuita o al reemplazo de un producto defectuoso que es devuelto a un centro de servicio autorizado por Fluke dentro del periodo de garantía.

Para obtener el servicio de la garantía, comuníquese con el centro de servicio autorizado por Fluke más cercano a usted, solicite la información correspondiente a la autorización de la devolución y luego envíe el producto a dicho centro de servicio con una descripción del fallo y los portes y el seguro prepagados (FOB destino). Fluke no asume ningún riesgo por daño durante el tránsito. Después de la reparación de garantía, el producto será devuelto al Comprador, con los fletes prepagados (FOB destino). Si Fluke determina que el fallo fue causado por maltrato, mala utilización, contaminación, modificación o por una condición accidental o anormal presentada durante el funcionamiento o manejo, incluidos los fallos por sobretensión causados por el uso fuera de los valores nominales especificados para el producto, o por el desgaste normal de los componentes mecánicos, Fluke preparará una estimación de los costos de reparación y obtendrá su autorización antes de comenzar el trabajo. Al concluir la reparación, el producto será devuelto al Comprador con los fletes prepagados y al Comprador le serán facturados la reparación y los costos de transporte (FOB en el sitio de despacho).

ESTA GARANTÍA ES EL ÚNICO Y EXCLUSIVO RECURSO DEL COMPRADOR Y SUBSTITUYE A TODAS LAS OTRAS GARANTÍAS, EXPRESAS O IMPLÍCITAS, INCLUYENDO, PERO SIN LIMITARSE A, TODA GARANTÍA IMPLÍCITA DE COMERCIABILIDAD O IDONEIDAD PARA UN PROPÓSITO DETERMINADO. FLUKE NO SE RESPONSABILIZA DE PÉRDIDAS NI DAÑOS ESPECIALES, INDIRECTOS, IMPREVISTOS O CONTINGENTES, INCLUIDA LA PÉRDIDA DE DATOS, QUE SURJAN POR CUALQUIER TIPO DE CAUSA O TEORÍA.

Como algunos países o estados no permiten la limitación de los términos de una garantía implícita, ni la exclusión ni limitación de daños incidentales o consecuentes, las limitaciones y exclusiones de esta garantía pueden no ser válidas para todos los Compradores. Si una cláusula de esta Garantía es considerada inválida o inaplicable por un tribunal o por algún otro ente de jurisdicción competente y responsable de la toma de decisiones, dicha consideración no afectará la validez o aplicabilidad de cualquier otra cláusula.

Fluke Corporation
P.O. Box 9090
Everett, WA 98206-9090
U.S.A.

Fluke Europe B.V.
P.O. Box 1186
5602 BD Eindhoven
The Netherlands

Tabla de materias

Título	Página
Introducción	1
Póngase en contacto con Fluke	1
Información sobre seguridad	2
Antes de comenzar	2
Adaptador Wi-Fi y Wi-Fi/BLE a USB	3
Kit de colgador magnético	4
Cables de prueba para la medición de la tensión	4
Thin-Flexi Current Probe	5
Cierre Kensington	5
Accesorios	6
De almacenamiento:	6
Soporte inclinable	6
Fuente de alimentación	6
Funcionamiento con batería	7
Navegación e interfaz de usuario	8
Potencia	10
Alimentación a través de la red eléctrica	10
Alimentación a través de la línea de medición	10
Alimentación mediante batería	12

Pantalla táctil	13
Botón del brillo	13
Calibración	14
Navegación básica	14
Asistente de introducción/configuración	14
Primeras mediciones	15
Botones de selección de funciones	17
Multímetro	17
Configuración de la medición	17
Tipo de estudio	18
Topología (sistema de distribución)	18
Entrada auxiliar	25
Verificación y corrección de las conexiones	28
Potencia	29
Registrador	30
Botón Memoria/Configuración	35
Sesiones de registro	35
Capturas de pantalla	35
Configuración del instrumento	35
Información de estado	38
Versión del firmware	38
Licencias instaladas	38
Calibración de la pantalla táctil	39
Configuración Wi-Fi	39
Copiar datos de servicio a USB	39
Recuperación de los valores predeterminados de fábrica	40
Actualización del firmware	40
Funciones incluidas en la licencia	41
Mantenimiento	42
Limpieza	42
Sustitución de la batería	42
Calibración	43
Mantenimiento y piezas	43

Software Energy Analyze Plus	45
Requisitos del sistema.	45
Conexión al PC	46
Compatibilidad Wi-Fi	46
Configuración Wi-Fi	46
Conexión directa Wi-Fi	47
Infraestructura Wi-Fi	47
Control remoto	48
Acceso inalámbrico a software para PC.	49
Sistema inalámbrico Fluke Connect™	49
App Fluke Connect™	49
Configuración de los cables	50
Especificaciones generales	52
Especificaciones ambientales	52
Especificaciones eléctricas	54

Introducción

Los Energy Loggers 1732 y 1734 (en adelante, el Registrador o el Producto) son dispositivos compactos para realizar estudios sobre energía y calidad eléctrica. Contienen una pantalla táctil integrada y un puerto Flash USB que permiten configurar, verificar y descargar fácilmente las sesiones de medición realizadas en el propio lugar de medición, sin necesidad de un ordenador. Todas las ilustraciones de este manual muestran el modelo 1734.

El Registrador puede realizar las siguientes mediciones:

- **Mediciones básicas:** Tensión (V), intensidad (A), frecuencia (Hz), sentido de rotación de las fases y 2 canales de CC (admite un sensor externo, facilitado por el usuario, para medir otros parámetros como temperatura, humedad y velocidad del viento).
- **Potencia:** Potencia activa (W), potencia aparente (VA), potencia no activa, (var), factor de potencia
- **Potencia fundamental:** Potencia activa fundamental (W), potencia aparente fundamental (VA), potencia reactiva fundamental (var) y DPF (Cos Φ).
- **Energía:** Energía activa (Wh), energía aparente (VAh) y energía reactiva (varh).
- **Demanda:** Demanda (Wh), demanda máxima (Wh), coste energético
- **Armónicos:** Distorsión armónica total de la tensión y la intensidad

El producto incluye el software Energy Analyze Plus de Fluke, que permite analizar detalladamente la energía y generar un informe profesional de los resultados de la medición.

Póngase en contacto con Fluke

Fluke Corporation opera en todo el mundo. Para obtener información de contacto local, visite nuestro sitio web: www.fluke.com

Para registrar su producto, ver, imprimir o descargar el último manual o suplemento del manual, visite nuestro sitio web.

Fluke Corporation
P.O. Box 9090
Everett, WA 98206-9090

+1-425-446-5500

fluke-info@fluke.com

Información sobre seguridad

La información general sobre seguridad se encuentra en el documento impreso Información sobre seguridad que se suministra junto con el Producto y en www.fluke.com. Se muestra información sobre seguridad más específica cuando es necesario.

Antes de comenzar

Abajo encontrará una lista con los componentes incluidos en el volumen de suministro: Desembálelos e inspecciónelos todos cuidadosamente:

- Energy Logger
- Fuente de alimentación
- Cable de prueba de tensión 3 fases + N
- 2 pinzas de cocodrilo azules
- 4 pinzas de cocodrilo negras
- 3 sondas Thin-Flexi Current Probe i173x-flex1500 de 30,5 cm (12 pulg.)
- Juego de marcadores de cables
- Cable de alimentación (consulte la Tabla 1)
- Juego de 2 cables de prueba, apilables y no apilables, color azul, 18 cm (7 pulg.)
- Conjunto de 2 cables de prueba con conectores apilables, 2 m (79 pulg.)
- Cable de alimentación de CC
- Cable USB A, mini USB
- Estuche/bolsa de almacenamiento blanda
- Paquete de documentación (Guía de referencia rápida, información sobre seguridad)

Estos artículos también se incluyen con los modelos 1734 y están disponibles como accesorios opcionales con los modelos 1732:

- Adaptador Wi-Fi y adaptador BLE a USB
- Kit de colgador magnético
- Juego de 4 sondas magnéticas para los conectores tipo banana de 4 mm

Nota

El cable de alimentación y la etiqueta del conector de entrada son específicos de cada país y pueden variar en función del lugar de destino del pedido.

Tabla 1. Cable de alimentación específico de cada país

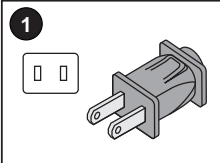
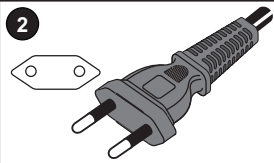
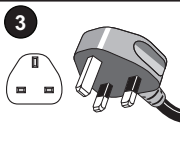
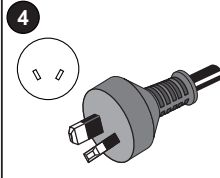
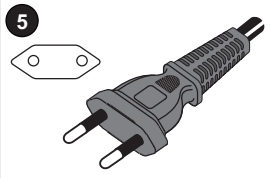
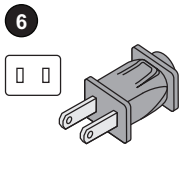
		
		
Elemento	Ubicación	Número de pieza
1	América del Norte	1552374
2	Europeo universal	1552388
3	Reino Unido	1552342
4	Australia	1552339
5	Brasil	4322049
6	Japón/China	2437458/4894155

Nota

Los adaptadores Wi-Fi y BLE a USB solo se incluyen cuando el país cuenta con la certificación de radiofrecuencia pertinente.

Adaptador Wi-Fi y Wi-Fi/BLE a USB

El adaptador USB permite la conexión inalámbrica del Registrador:

- Conexión a la aplicación Fluke Connect™ para smartphones a fin de simplificar la gestión de datos y colaboración.
- Transferencia de datos al software para PC "Energy Analyze Plus".
- Control remoto mediante Virtual Network Computing (VNC). Consulte *Control remoto* en la página 48 para obtener más información acerca de VNC.
- Visualización y almacenamiento de datos de hasta 2 módulos de Fluke serie FC 3000 junto con los datos del dispositivo en las sesiones de registro (requiere adaptador Wi-Fi/BLE, disponible con la versión de firmware 2.0).

Para instalar el adaptador en el Registrador, consulte la Figura 1:

1. Retire la fuente de alimentación.
2. Desatornille los cuatro tornillos.
3. Retire la tapa de las pilas.
4. Saque las batería.
5. Introduzca el adaptador Wi-Fi/BLE en el compartimento con el número de serie visible.

Conecte el adaptador Wi-Fi/BLE al puerto USB insertándolo con suavidad hasta que el adaptador quede correctamente fijado en la ranura USB del Logger. Deberían quedar unos 3,5 mm (0,14 pulg.) de carcasa visible.

6. Conecte el adaptador USB-Bluetooth en el puerto USB interno o externo.

Nota

Conecte siempre el adaptador Wi-Fi al puerto USB interno.

7. Inserte la batería y fije la tapa del compartimento de la batería.



Figura 1. Instalación del adaptador

Kit de colgador magnético

El accesorio mostrado en la Figura 2 se utiliza para:

- Colgar el Registrador con la fuente de alimentación acoplada (utilice dos imanes).
- Colgar el Registrador por separado (utilice dos imanes).
- Colgar la fuente de alimentación por separado (utilice un imán).

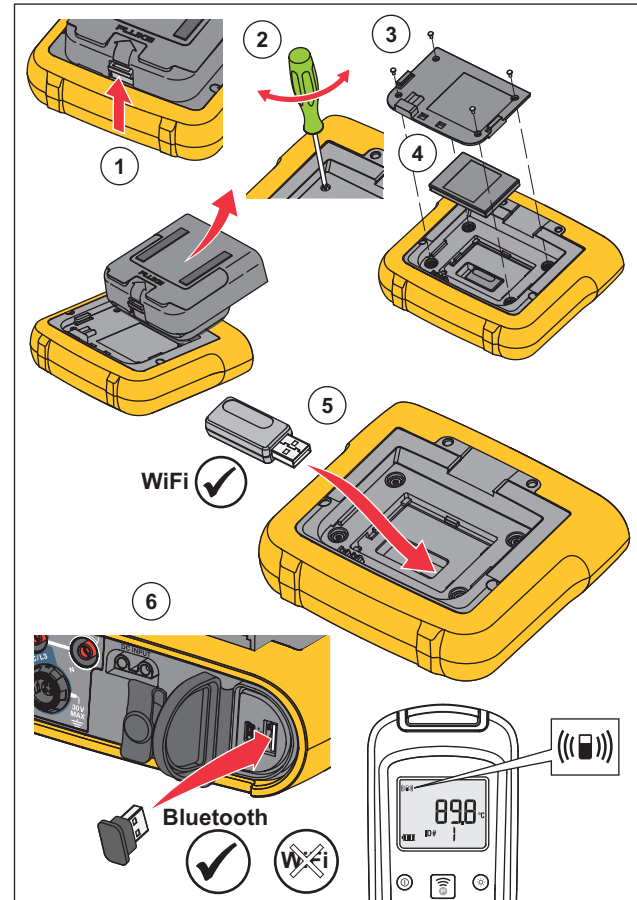
Cables de prueba para la medición de la tensión

Los cables de prueba de tensión son cables planos de cuatro hilos que no se enredan y pueden instalarse en espacios reducidos. En las instalaciones donde el acceso al Neutro esté fuera del alcance del cable de prueba trifásico, utilice el cable de prueba negro como extensión hasta el cable Neutro.

Para las mediciones monofásicas, utilice los cables de prueba rojo y negro.



Figura 2. Kit de colgador magnético

Thin-Flexi Current Probe

La sonda Thin-Flexi Current Probe utiliza el principio de la bobina de Rogowski (bobina R), que consiste en un toroide de cable en el cual se mide una corriente alterna que circula por el cable. Consulte la Figura 3.

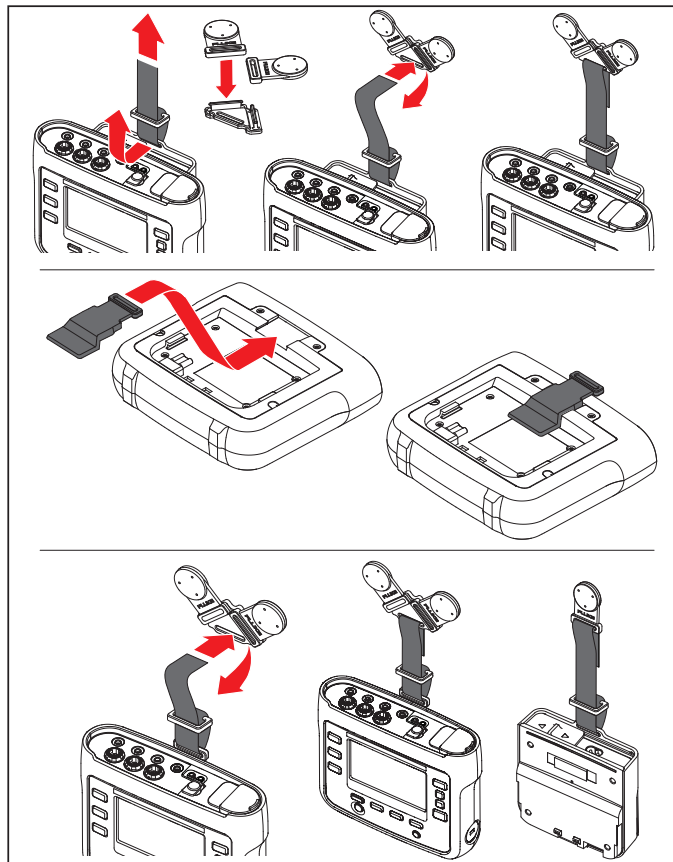

Figura 3. Principio de funcionamiento de la bobina R

La bobina R tiene ventajas sobre otros tipos de transformadores de corriente:

- No tiene un circuito cerrado. El segundo terminal retorna por el núcleo del toroide (generalmente un tubo de plástico o caucho) y se conecta al primer terminal. De esta manera, la bobina está abierta, es flexible y se puede enrollar alrededor de un conductor cargado con tensión sin perturbarlo.
- Tiene un núcleo de aire en lugar de hierro. Tiene una inductancia baja y es capaz de responder a las variaciones rápidas en la corriente.
- Gracias a que no hay un núcleo de hierro que se pueda saturar, es altamente lineal, incluso bajo intensidades altas (como las que se utilizan en la transmisión de energía eléctrica o en las aplicaciones con impulsos de potencia).

Una bobina R bien formada, con una separación equidistante entre espiras, tiene un alto nivel de inmunidad a las interferencias electromagnéticas.

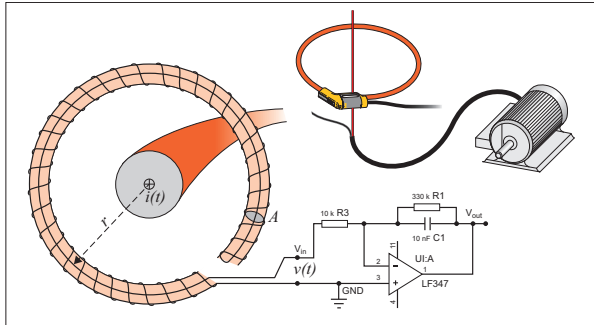
Utilice los marcadores de cables para facilitar la identificación de las cuatro sondas de corriente. Use los clips adecuados para sus códigos locales de cableado en ambos extremos del cable de la sonda de corriente. Consulte la Figura 4.



Figura 4. Cables de prueba con marcadores de cables

Cierre Kensington

El conector de seguridad Kensington (también llamado agujero K o cierre Kensington) es un componente de un sistema antirrobo integrado. Consiste en un pequeño agujero ovalado con refuerzos metálicos situado en el lado derecho del Registrador (véase el elemento n.º 6 en la Tabla 2). Se utiliza para acoplar un aparato con cable y cerradura. El cierre se asegura mediante una cerradura de llave o combinada sujeta a un cable metálico con funda de plástico. Al final del cable hay un pequeño lazo que permite enrollar el cable en torno a un objeto fijo, como la puerta de un armario, para que no pueda moverse. Este tipo de cierre puede obtenerse a través de la mayoría de proveedores de componentes electrónicos e informáticos.

Accesorios

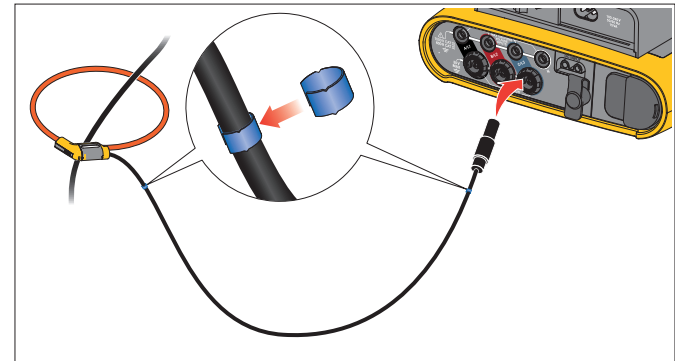
Para obtener la información más actualizada sobre accesorios, visite www.fluke.com.

De almacenamiento:

Cuando no utilice el Registrador, guárdelo en el estuche/la bolsa de almacenamiento. El estuche/la bolsa tiene espacio suficiente para el Registrador y todos los accesorios.

Si el Registrador permanece almacenado y sin utilizar durante mucho tiempo, se recomienda cargar la batería, como mínimo, cada seis meses.

Soporte inclinable

La fuente de alimentación incluye un soporte inclinable que permite colocar la pantalla en un ángulo cómodo encima de una mesa. Acople la fuente de alimentación al Registrador y abra el soporte inclinable.

Fuente de alimentación

El Registrador contiene una fuente de alimentación extraíble (consulte la Figura 5). La fuente de alimentación se puede acoplar al Registrador o se puede utilizar sin acoplarla, conectándola con un cable de alimentación de CC. Se recomienda utilizar la fuente de alimentación sin acoplarla en los lugares donde el conjunto del Registrador más la fuente de alimentación sea demasiado voluminoso y no quepa en un armario.

Cuando está conectada al Registrador y a la línea eléctrica, la fuente de alimentación realiza las funciones siguientes:

- Convierte la potencia de la línea en potencia CC que se suministra directamente al Registrador.
- Enciende automáticamente el Registrador y le suministra constantemente la energía procedente de la fuente externa (tras este encendido inicial, el Registrador se puede encender y apagar con el botón de encendido).
- Recarga la batería.

La tapa del cable de alimentación/la línea de medición puede moverse para seleccionar la fuente de entrada.

⚠⚠ Advertencia

Para evitar el riesgo de descarga eléctrica, incendio o lesiones personales, no utilice la fuente de alimentación si falta la tapa deslizante del cable de alimentación/la línea de medición.



Figura 5. Fuente de alimentación y batería

Funcionamiento con batería

⚠ Precaución

Para evitar que el producto resulte dañado:

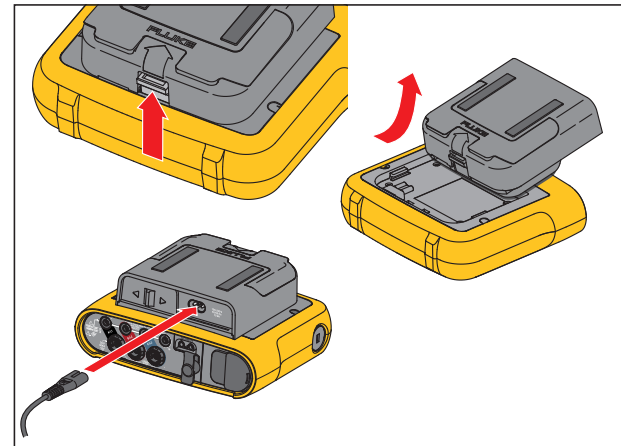
- **No deje las baterías sin usar durante períodos largos de tiempo en el producto o en almacenamiento.**
- **Si una batería no se ha utilizado durante seis meses, compruebe el nivel de carga y recárguela si es necesario.**
- **Limpie las baterías y los contactos con un paño limpio y seco.**
- **Las baterías deben cargarse antes de utilizarlas.**
- **Tras un periodo de almacenamiento prolongado, es posible que necesite cargar y descargar la batería para que pueda rendir al máximo.**
- **Deseche las pilas correctamente.**

El Registrador también puede funcionar con una batería de iones de litio recargable interna. Después de desembalar y revisar el Registrador, cargue completamente la batería antes de utilizarla. Después, cargue la batería cuando el icono de batería de la pantalla indique que está baja. La batería se carga automáticamente cuando el Registrador está conectado a la red eléctrica. Mientras está conectado a la red eléctrica, el Registrador continúa cargando la batería incluso cuando está apagado.

Nota

La batería se carga más rápido cuando el Registrador está apagado.

Para cargar de la batería:

1. Conecte el cable de alimentación a la toma de entrada de CA de la unidad de alimentación.
2. Acople la fuente de alimentación al Registrador o conéctelos utilizando el cable de alimentación de CC.
3. Conecte la fuente de alimentación a la red eléctrica.

Nota

- *Las baterías de iones de litio conservan la carga durante más tiempo si se almacenan a temperatura ambiente.*
- *Cuando la batería se descarga completamente, el reloj se pone a cero.*
- *Cuando el Registrador se apaga porque queda poca batería, continúa habiendo suficiente energía para que el reloj en tiempo real continúe funcionando durante 2 meses.*

Navegación e interfaz de usuario

Consulte la Tabla 2 para ver una lista con los controles del panel frontal y su función. Consulte la Tabla 3 para ver una lista con los conectores y su función.

Tabla 2. Panel frontal







	Elemento	Control	Descripción
	1	⏻	Encender/apagar e indicación de estado
	2	METER POWER LOGGER	Selección de función
	3	MEMORY SETTINGS	Selección de los menús de memoria y configuración
	4	▲ ▼	Botones de desplazamiento
	5	SAVE ENTER	Botón de selección
	6	Cierre Kensington	
	7	☀	Activar y desactivar la luz de fondo
	8	F1 F2 F3 F4	Selección de las teclas de función
	9	Pantalla táctil	

Tabla 3. Panel de conectores

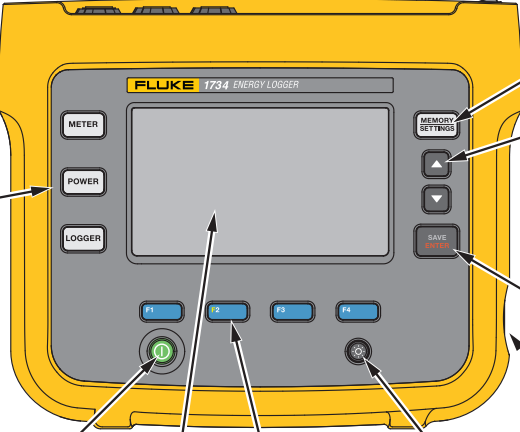
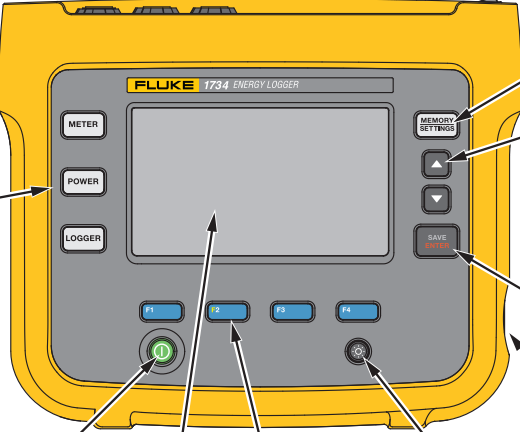
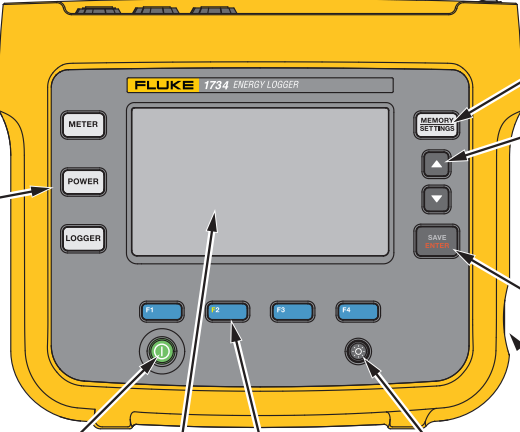
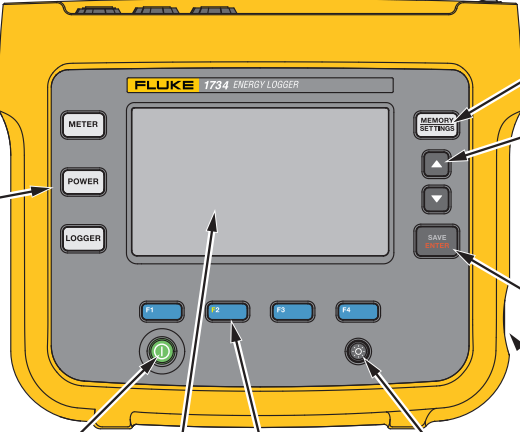
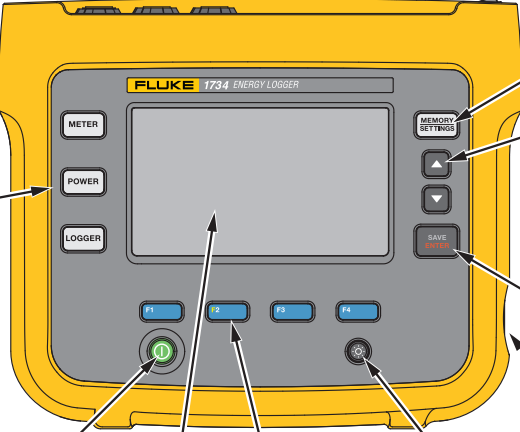
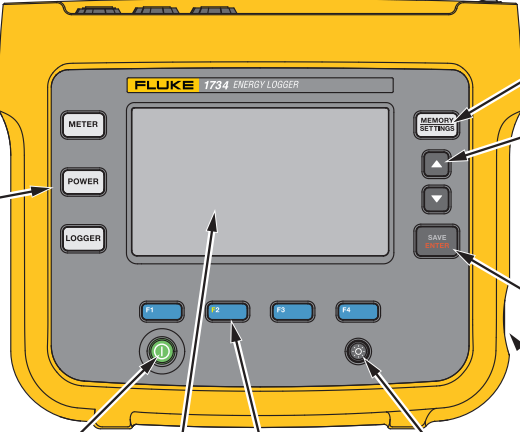
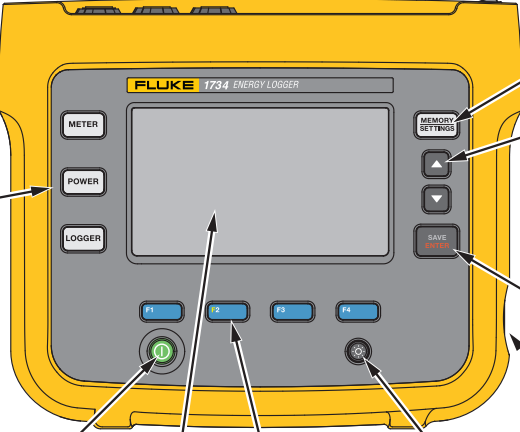
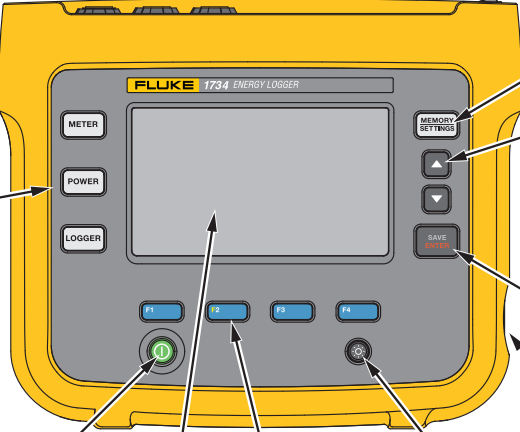
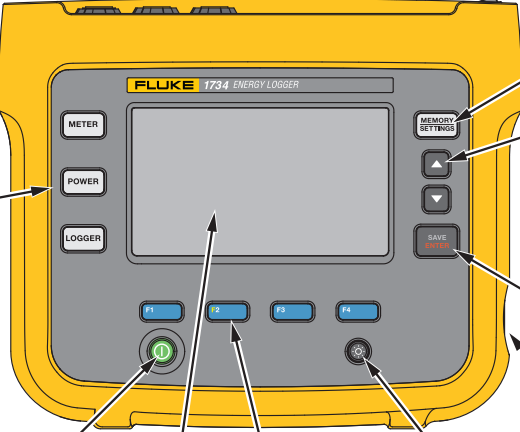
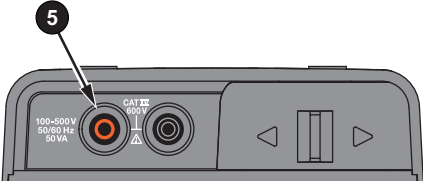
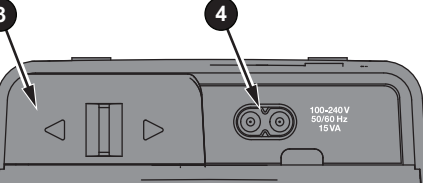
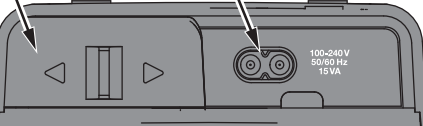
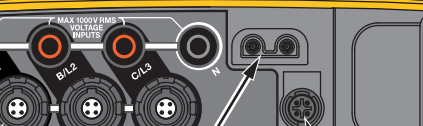
	Elemento	Descripción
	1	Entradas de medición de corriente (trifásicas)
	2	Entradas de medición de tensión (3 fases + N)
	3	Tapa deslizante del cable de alimentación/la línea de medición
	4	Entrada de CA del cable de alimentación 100-240 V 50/60 Hz 15 VA
	5	Entrada de CA de la línea de medición 100-500 V 50/60 Hz 50 VA
	6	Puerto USB
	7	Puerto mini USB
	8	Conector Aux 1/2
	9	Entrada de potencia de CC

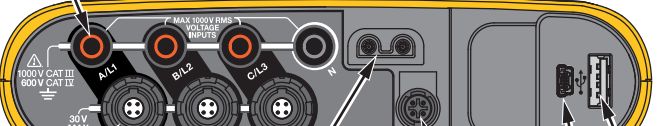
Potencia

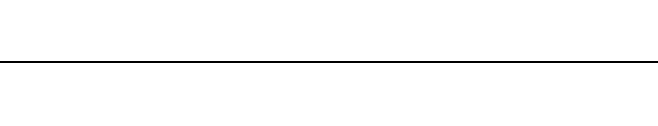
El Registrador puede recibir alimentación de varias fuentes:

- red principal
- línea de medición
- batería

El LED del panel frontal indica el estado. Para obtener más información, consulte la Tabla 4.

Alimentación a través de la red eléctrica

1. Acople la fuente de alimentación al Registrador o conéctelos utilizando el cable de alimentación de CC.
2. Aparte la tapa deslizante de la fuente de alimentación para acceder a la toma de entrada de corriente y conecte el cable de alimentación al Registrador.

El Registrador se enciende automáticamente y está listo para utilizarse en <30 segundos.

3. Pulse  para encender y apagar el Registrador.

Alimentación a través de la línea de medición

Advertencia

Para evitar que se produzcan lesiones personales, evite el contacto con las partes metálicas de un cable de prueba mientras el otro todavía esté conectado a una tensión peligrosa.

Precaución

Para evitar que el producto resulte dañado, asegúrese de que la tensión medida no sobrepase el valor de entrada nominal de la fuente de alimentación.

1. Acople la fuente de alimentación al Registrador o conéctelo utilizando el cable de alimentación de CC.
 2. Mueva la tapa deslizante de la fuente de alimentación para acceder a las tomas de seguridad.
 3. Conecte los cables de prueba cortos (consulte la Figura 7 y la Figura 8) a las entradas de alimentación. Asegúrese de utilizar los conectores no apilables. Los cables de prueba son aptos para las categorías de medición/sobretensión CAT III 1000 V y CAT IV 600 V.
 4. Conecte los cables de prueba a las entradas de medición de tensión:
 - Conecte A/L1 a una entrada de alimentación.
 - Conecte N a la segunda entrada de alimentación.
- 
- Conecte A/L1 a una entrada de alimentación.
 - Conecte B/L2 a la segunda entrada de alimentación.
5. Utilice el abanico corto que sale del cable de prueba de tensión trifásico + N. Enchufe el conector A/L1 a la toma A/L1 de las entradas de medición de tensión del Registrador. Repita el mismo proceso con B/L2, C/L3 y N.

6. Consulte la Figura 6 para ver la conexión de medición al Registrador.



Figura 6. Conexión de medición al Registrador

7. Consulte la Figura 7 para suministrar alimentación al Registrador a partir de instalaciones con tensión neutra.

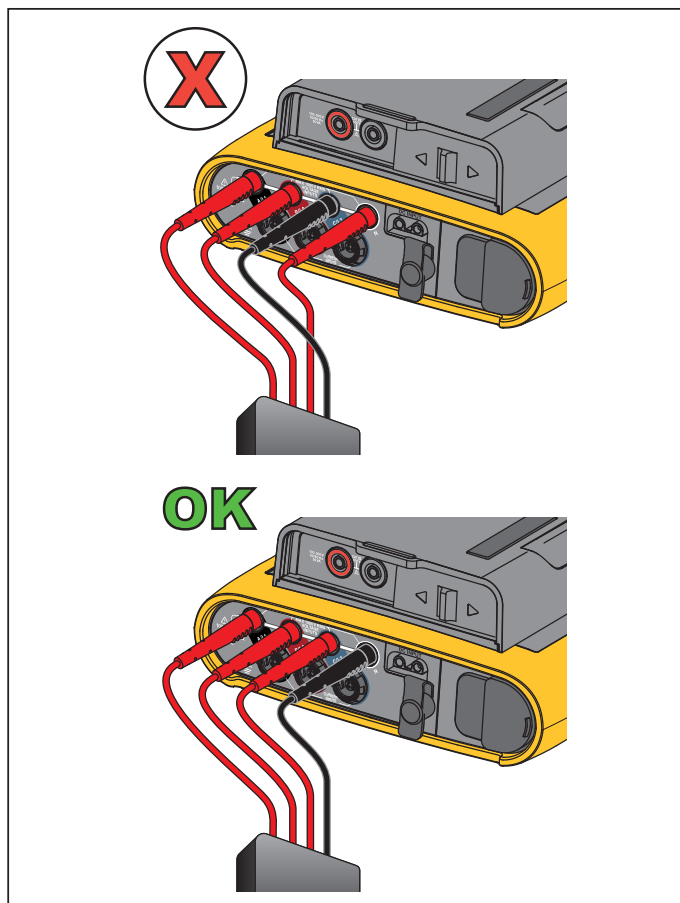

Figura 7. Medición con la fuente de alimentación del instrumento y tensión neutra

Nota

Debe localizar una fuente de alimentación alternativa y conectarla al instrumento si la tensión que va a medir es <math><100\text{ V}</math> o $>500\text{ V}$. Utilice el juego de cables de prueba de 2 m (consulte la Figura 10) o el cable de alimentación suministrado.

8. Conecte las entradas de tensión a los puntos de prueba.
El Registrador se enciende automáticamente y está listo para utilizarse en <math><30</math> segundos.

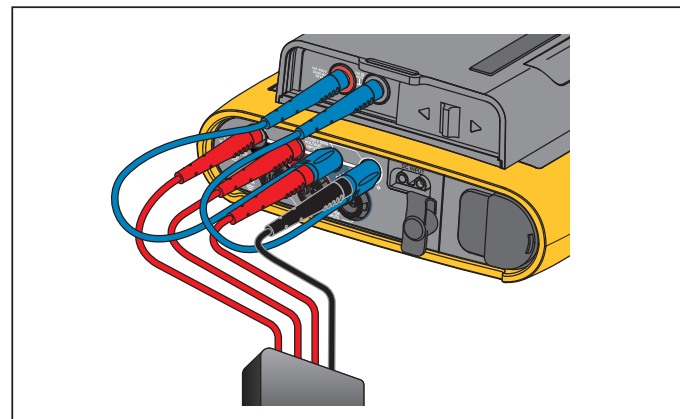
9. Consulte la Figura 8 para suministrar alimentación al Registrador a partir de instalaciones sin tensión neutra.



Figura 8. Medición sin la fuente de alimentación del instrumento ni tensión neutra

Nota

Debe localizar una fuente de alimentación alternativa y conectarla al instrumento si la tensión que va a medir es <100 V o >500 V. Utilice el juego de cables de prueba de 2 m (consulte la Tabla 10) o el cable de alimentación suministrado.

10. Conecte las entradas de tensión a los puntos de prueba.

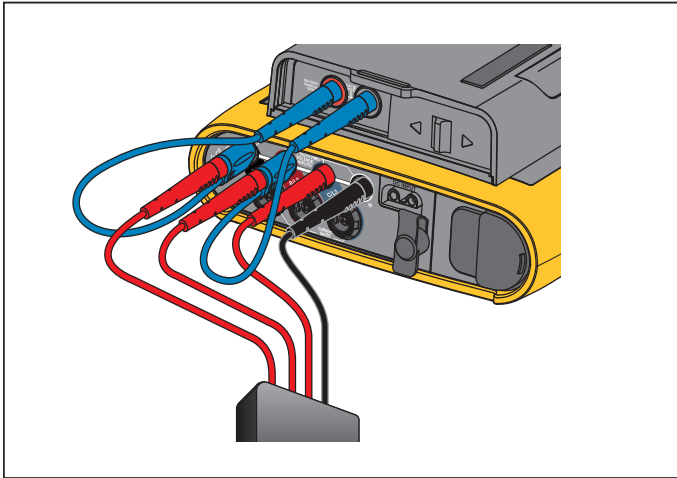
El Registrador se enciende automáticamente y está listo para utilizarse en menos de 30 segundos.

Alimentación mediante batería

El Registrador puede funcionar utilizando la batería sin necesidad de conectar la fuente de alimentación o el cable de alimentación de CC.

Pulse Ⓚ . El Registrador se enciende y está listo para utilizarse en menos de 30 segundos.

El símbolo de la batería de la barra de estado y el LED de alimentación indican el nivel de carga de la batería. Consulte la Tabla 4.

Tabla 4. Alimentación y estado de la batería

Registrador encendido		
Fuente de alimentación	Símbolo de la batería	Color de LED de alimentación
Red		Verde
Batería		Amarillo
Batería		Amarillo
Batería		Amarillo
Batería		Amarillo
Batería		Rojo
Registrador apagado		
Fuente de alimentación	Estado de la batería	Color de LED de alimentación
Red	cargando	Azul
Red	Apagado	Apagado
Estado del Registrador		
No registra		Encendido
Registrando		Intermitente

Pantalla táctil

La pantalla táctil permite interactuar directamente con el contenido visualizado. Para modificar un parámetro, púlselo en la pantalla. Los objetos que permiten interactuar, como los botones grandes, las opciones de los menús o las teclas del teclado virtual, se pueden identificar fácilmente. El producto puede manejarse sin quitarse los guantes aislantes (pantalla táctil resistiva).

Botón del brillo

La pantalla táctil está retroiluminada para trabajar en lugares con poca luz. Consulte la ubicación del botón del brillo (☀️) en la Tabla 2. Pulse ☀️ para seleccionar los dos niveles de brillo y para encender y apagar la pantalla.



Cuando el Registrador se alimenta directamente desde la red eléctrica, el brillo se ajusta al 100 %. Cuando recibe la alimentación a través de la batería, por defecto el brillo se ajusta al modo de bajo consumo (30 %). Pulse ☀️ para cambiar entre los dos niveles de brillo.



Mantenga pulsado ☀️ durante 3 segundos para apagar la pantalla. Pulse ☀️ para encender la pantalla.





Calibración

La pantalla táctil se calibra en fábrica. Si nota que los elementos de la pantalla no responden correctamente a las pulsaciones, intente calibrar la pantalla. La pantalla táctil se puede calibrar a través del menú . Consulte *Calibración de la pantalla táctil* en la página 39 para obtener más información.

Navegación básica



Cuando se abra un menú en la pantalla, utilice los botones / para desplazarse por sus opciones.

El botón  tiene dos funciones. En las pantallas "Configuration" (Configuración) y "Setup" (Ajuste), pulse  para confirmar una selección. En cualquier pantalla, mantenga pulsado el botón  durante 2 segundos para realizar una captura de pantalla. Un pitido y un símbolo de cámara en la pantalla confirmarán la acción. Para obtener más información sobre cómo revisar, administrar y copiar las capturas de pantalla, consulte *Capturas de pantalla* en la página 35.

Junto con el botón de la pantalla, una fila de etiquetas muestra las funciones disponibles. Pulse    o  debajo de una opción de la pantalla para ejecutar la función correspondiente. Estas opciones también se pueden pulsar directamente.

Asistente de introducción/configuración

Para poner en marcha el Registrador:

1. Instale el adaptador Wi-Fi/BLE o Wi-Fi únicamente (consulte *Adaptador Wi-Fi y Wi-Fi/BLE a USB* en la página 3).
2. Acople la fuente de alimentación al Registrador o conéctelos utilizando el cable de alimentación de CC.
3. Conecte el cable de alimentación a la fuente de alimentación.
El Registrador se enciende en menos de 30 segundos y se ejecuta el Asistente de configuración.
4. Seleccione el idioma (consulte *Configuración del instrumento* en la página 35).
5. Pulse  (Next) (Siguiente) o  para ir a la siguiente página.
6. Pulse  (Cancel) (Cancelar) para cerrar el asistente de configuración. Si cancela el asistente de configuración, se volverá a ejecutar la próxima vez que encienda el Registrador.
7. Seleccione la normativa correspondiente a su región. Esta operación define los códigos de color y el identificador de las fases (A, B, C, N o L1, L2, L3, N).
8. Coloque los marcadores de cables en los cables de la sonda de corriente.
9. Seleccione la zona horaria y el formato de la fecha. Confirme que la hora visualizada en la pantalla sea correcta.
10. Seleccione el símbolo o el código de la divisa.

El Registrador ya está preparado para realizar las primeras mediciones o un estudio de energía.

Nota

Para realizar mediciones de potencia en sistemas trifásicos, debe tenerse en cuenta lo siguiente:

- *La potencia activa total (W) es la suma de las distintas fases.*
- *La potencia aparente total (VA) también incluye la corriente del neutro, lo que puede dar lugar a un resultado muy diferente a la suma de las tres fases. Esto es especialmente destacable cuando se conecta una señal a las tres fases (por ejemplo, un calibrador), ya que el valor total es en torno a un 41 % superior a la suma de las fases.*
- *La potencia fundamental total (W y var) únicamente indica la suma de las fases cuando el sentido de rotación es a derechas. Si el sentido de rotación de las fases es a izquierdas, el resultado es cero.*

Para obtener más información, consulte la lista de fórmulas del informe técnico "Measurement Theory Formulas" (Fórmulas de la teoría de medición), disponible en www.fluke.com.

Nota

La corriente del conductor neutro se calcula para usarse en la fórmula de potencia aparente, según lo establecido en IEEE 1459.

Primeras mediciones

En el lugar donde se va a realizar el estudio de energía, consulte la información del cuadro y las placas de características de las máquinas. Utilice la información disponible sobre el suministro eléctrico de las instalaciones para determinar la configuración.

Para empezar a realizar mediciones:

1. Conecte el Registrador a la red eléctrica.

Nota

Si desea utilizar la línea de medición para la alimentación del Registrador, consulte Alimentación a través de la línea de medición en la página 10.

El Registrador se pone en marcha y abre la pantalla Meter (Multímetro) con las lecturas de voltios, amperios y hercios.

2. **Pulse Change Configuration (Cambiar configuración).** Confirme que el tipo de estudio y la configuración de los cables sean correctos. En la mayoría de aplicaciones, el rango de corriente se ajusta a Auto (Automático) y se utiliza una relación de tensión y de corriente de 1:1. Configure la ganancia, compensación y unidad de ingeniería de los sensores conectados a las entradas auxiliares.
3. **Pulse Configuration Diagram** (Esquema de configuración) para obtener información sobre las conexiones del cable de prueba de tensión y la sonda de corriente.
4. Conecte los cables de prueba de tensión al Registrador.
5. Utilice las sondas de corriente Thin-Flexi y conecte la sonda de la fase A a la toma de entrada de fase A/L1 del Registrador, la sonda B/L2 a la toma de entrada de fase B/L2 y la sonda C/L3 a la toma de entrada de fase C/L3.
6. Ponga las sondas iFlex en los cables del cuadro eléctrico. Compruebe que la flecha de la sonda esté orientada hacia la carga.

7. Conecte los cables de prueba de tensión al neutro y a las fases A/L1, B/L2 y C/L3.
8. Una vez realizadas todas las conexiones, compruebe que la tensión de las fases A/L1, B/L2 y C/L3 coincida con los valores esperados.
9. Lea las mediciones de corriente de las fases A/L1, B/L2 y C/L3.
10. Pulse **Verify Connection** (Verificar conexión) para comprobar y corregir la rotación de las fases, el mapeado de las fases y la polaridad de las sondas de corriente.

La mayoría de las instalaciones tienen rotación a derechas.

11. Pulse **Live-Trend** (Tendencia en directo) para visualizar un diagrama de los 7 últimos minutos.
12. Pulse **POWER** para determinar los valores de potencia, especialmente la potencia activa y el factor de potencia.
13. Pulse **Live-Trend** (Tendencia en directo) para visualizar un diagrama de los 7 últimos minutos.
14. Mantenga pulsado **SAVE ENTER** durante 2 segundos para realizar una captura de pantalla de las mediciones.
15. Pulse **LOGGER** y cambie la configuración predeterminada con **Edit Setup** (Editar configuración).

Configuración típica:

- 1 semana de duración
- 1 minuto para el intervalo de cálculo promedio
- 5 minutos para el intervalo de demanda

16. Pulse **Start Logging** (Iniciar registro).

Puede revisar los datos en directo con **METER** o **POWER**. Vuelva a la sesión de registro activa con **LOGGER**. Cuando termine la sesión de registro, puede acceder a ella a través del menú Memory/Settings (Memoria/Configuración) - Logging Sessions (Sesiones de registro).

17. Utilice las teclas de función **V, A, Hz, +, Power** (Potencia), y **Energy** (Energía) para ver los datos registrados.
18. Para evitar el funcionamiento accidental del Registrador, toque **Lock Screen** (Pantalla de bloqueo). El PIN predeterminado para bloquear/desbloquear la pantalla es **1234**. Consulte *Bloqueo de pantalla* en la página 38 para obtener más información.
19. Para transferir y analizar los datos con el software del PC, conecte la unidad Flash USB al Registrador y copie la sesión de registro y la captura de pantalla.

Nota

También puede utilizar el cable USB o el dongle USB Wi-Fi para transferir los datos de medición.

Para analizar los datos con el software del PC:

1. Inserte la unidad Flash USB en el PC donde esté instalado Energy Analyze.
2. Abra el programa, haga clic en Download Data (Descargar datos) y copie la sesión de registro desde la unidad Flash USB.
3. Abra la sesión que se ha descargado para ver los datos de medición.
4. Vaya a la pestaña Project Manager (Administrador de proyectos) y haga clic en **Add Image** (Añadir imagen) para añadir la captura de pantalla.

Para obtener más ayuda sobre el uso de Energy Analyze, consulte la ayuda en línea del software.

Botones de selección de funciones



El Registrador tiene tres botones que permiten cambiar entre los modos Multímetro, Potencia y Registrador. El modo seleccionado actualmente se indica en la esquina superior izquierda de la pantalla.

Multímetro

 – El modo Multímetro permite medir los valores de cada una de las fases (A/L1, B/L2, C/L3) de:

- Tensión (V)
- Intensidad (A)
- Frecuencia (Hz)
- Distorsión armónica total de la tensión y la intensidad (%)
- Entrada AUX

Puede determinar los valores o visualizar un diagrama de tendencias de los 7 últimos minutos. En el diagrama:

1. Utilice  o los botones de cursor para ver la lista de parámetros disponibles.
2. Pulse  (Restablecer) para borrar el diagrama y ponerlo a cero.

También se pueden registrar los valores utilizando la función de registro.

El THD de tensión y corriente muestra los armónicos e interarmónicos como porcentaje del valor fundamental.

La tensión de THD cuenta con un indicador de tipo semáforo:

- verde <2 %
- amarillo 2% a 8%
- rojo >8 %

Nota

Un THD de tensión >8 % excede los límites de los estándares de calidad eléctrica. Se recomienda un análisis detallado de los armónicos con un analizador de calidad eléctrica cuando el valor THD muestre un indicador rojo o amarillo.

Configuración de la medición

Pulse el botón **Change Configuration (Cambiar configuración)** para acceder a la pantalla de configuración de la medición. En la pantalla de configuración se pueden cambiar los parámetros siguientes:

- Tipo de estudio
- Topología
- Tensión nominal (solo para los estudios de carga)
- Rango de corriente
- Factores de escala para PT y CT externos
- Frecuencia nominal
- Configuración de entrada auxiliar

Tipo de estudio

Dependiendo de la aplicación, seleccione "Load Study" (Estudio de carga) o "Energy Study" (Estudio de energía).

- **Estudio de energía:** Seleccione este tipo de estudio si necesita los valores de potencia y energía, incluidos la potencia activa (W) y el factor de potencia (PF).
- **Estudio de carga:** Por comodidad, algunas aplicaciones requieren que únicamente se mida la corriente de la conexión en el punto de medición.

Ejemplos de aplicaciones típicas:

- Verificar la capacidad del circuito antes de agregar una carga adicional.
- Identificar las situaciones que permiten sobrepasar la carga admisible.

De manera opcional, se puede configurar una tensión nominal para obtener lecturas de potencia pseudoaparente.

Topología (sistema de distribución)

Seleccione el sistema pertinente. En el Registrador se visualizará un esquema de conexiones para los cables de prueba de tensión y los sensores de corriente.

También puede accederse a un esquema a través de **F1** (Connection diagram) (Esquema de conexiones) en el menú Change Configuration (Cambiar configuración). Las páginas siguientes contienen algunos ejemplos de esquemas:

Monofásico

Ejemplo: Circuito de bifurcación en una toma.

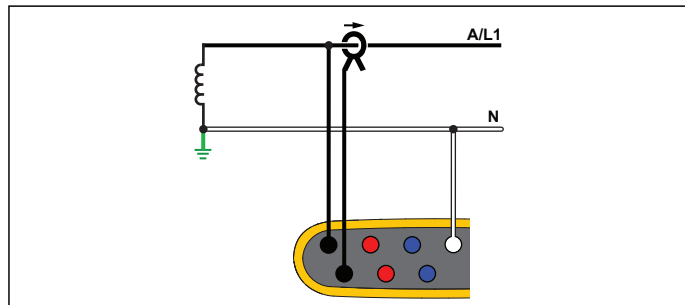

Energy Study (Estudio de energía)

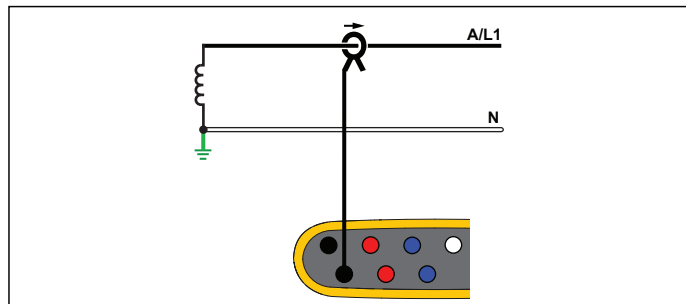

Estudio de carga (sin medición de tensión)

Monofásico TA

El Registrador tiene un aislamiento galvánico entre las entradas de tensión y las señales de masa, como la entrada USB y de la red eléctrica.

Ejemplo: Usado en Noruega en algunos hospitales. Sería la conexión en un circuito de bifurcación.

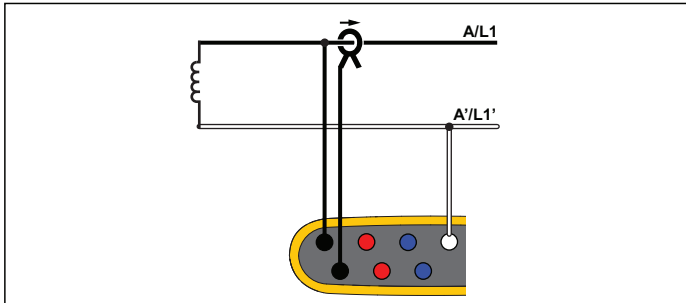

Energy Study (Estudio de energía)

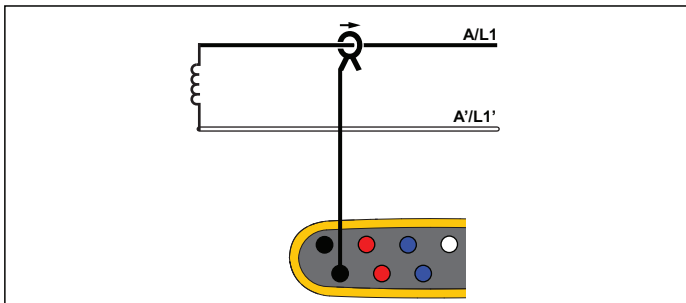

Estudio de carga (sin medición de tensión)

Fase dividida

Ejemplo: Una instalación residencial norteamericana en la entrada de servicio.

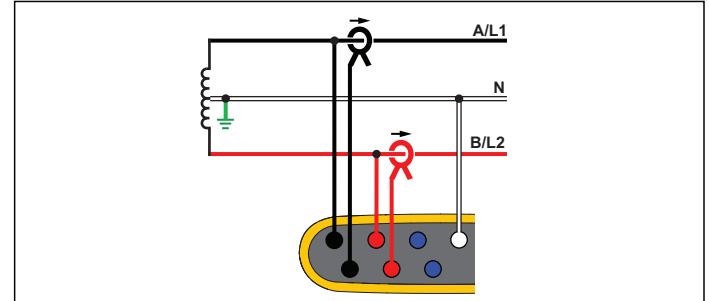

Energy Study (Estudio de energía)

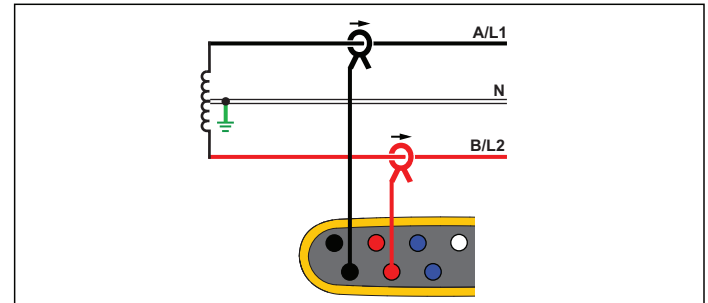

Estudio de carga (sin medición de tensión)

3- Φ estrella

Ejemplo: También se denomina conexión de cuatro cables. Potencia típica de un edificio comercial.

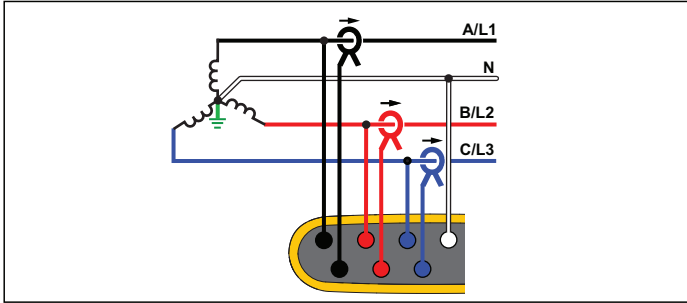

Energy Study (Estudio de energía)

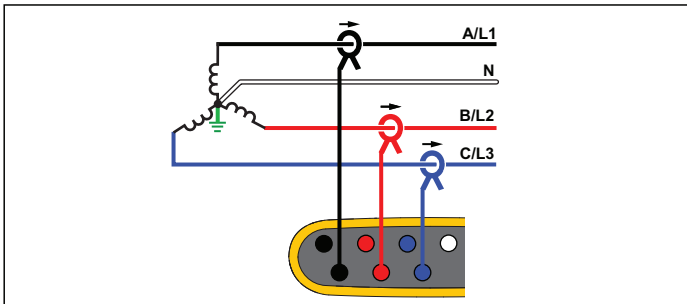

Estudio de carga (sin medición de tensión)

3- Φ estrella TA

El Registrador tiene un aislamiento galvánico entre las entradas de tensión y las señales de masa, como la entrada USB y de la red eléctrica.

Ejemplo: Potencia industrial en países que usan el sistema TI (tierra aislada), como Noruega.

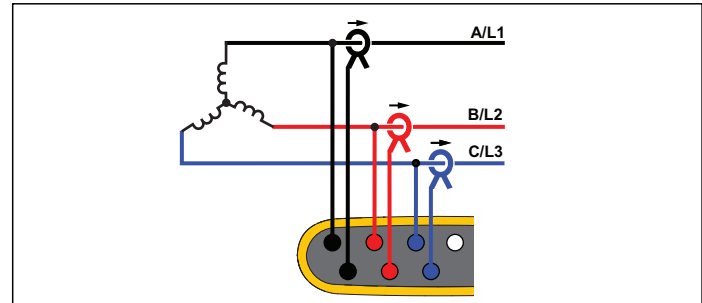

Energy Study (Estudio de energía)

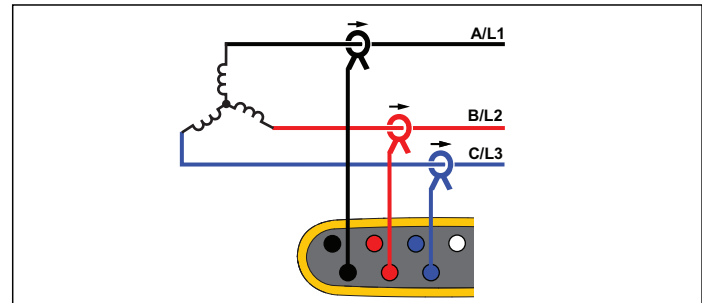

Estudio de carga (sin medición de tensión)

3- Φ estrella equilibrado

Ejemplo: Para las cargas simétricas (como los motores), la conexión puede simplificarse midiendo únicamente una fase y asumiendo las mismas tensiones y corrientes para las demás fases.

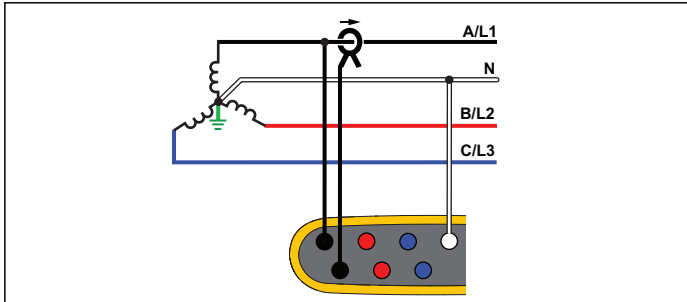

Energy Study (Estudio de energía)

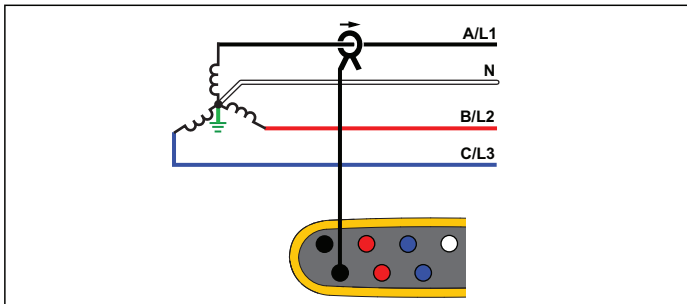

Estudio de carga (sin medición de tensión)

3- Φ Delta

Ejemplo: Suele encontrarse en instalaciones industriales en las que se usan motores eléctricos.

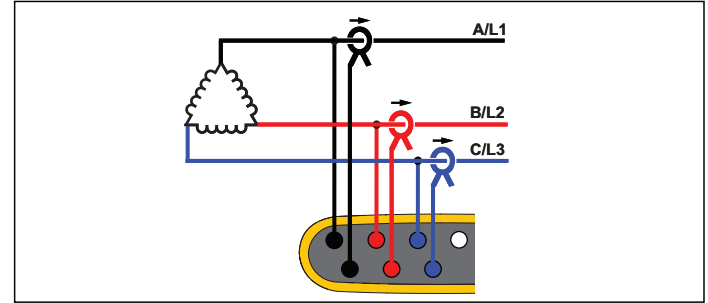

Energy Study (Estudio de energía)

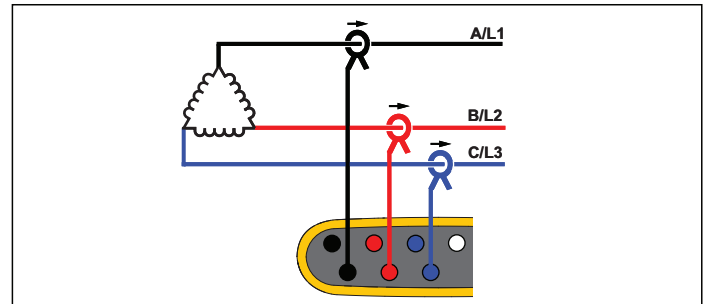

Estudio de carga (sin medición de tensión)

Delta 2 elementos (Aron/Blondel)

Ejemplo: Conexión Blondel o Aron, simplifica la conexión utilizando únicamente dos sensores de corriente.

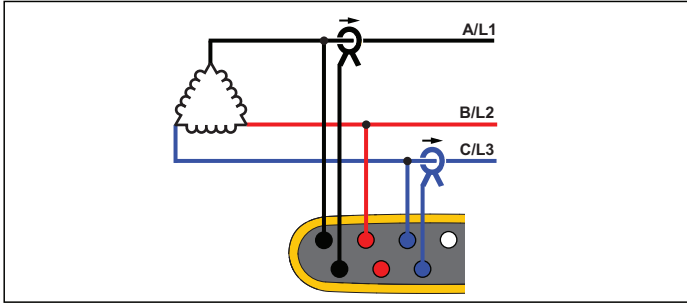

Energy Study (Estudio de energía)

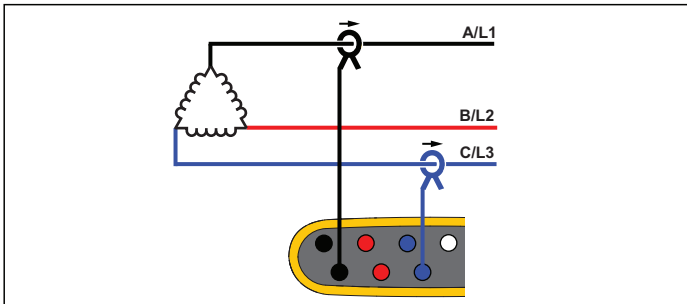

Estudio de carga (sin medición de tensión)

Nota

Asegúrese de que la flecha del sensor mire hacia la carga para que los valores de potencia suministrados sean positivos. La dirección del sensor de corriente se puede corregir digitalmente en la pantalla Connection Verification (Verificación de la conexión).

3- Φ Delta terminal abierto

Ejemplo: Variante del transformador de potencia de tipo de bobina.

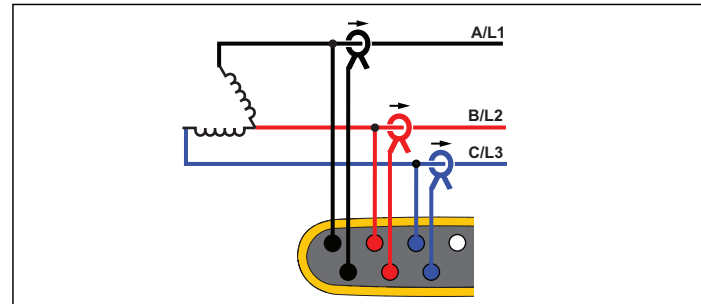

Energy Study (Estudio de energía)

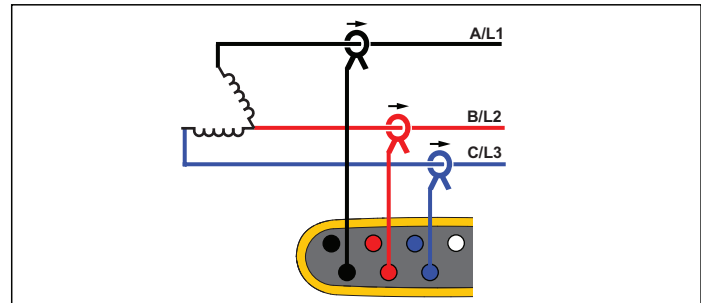

Estudio de carga (sin medición de tensión)

3- Φ delta terminal alto

Ejemplo: Esta topología se utiliza para ofrecer una tensión adicional que es la mitad de la fase de la tensión de fase.

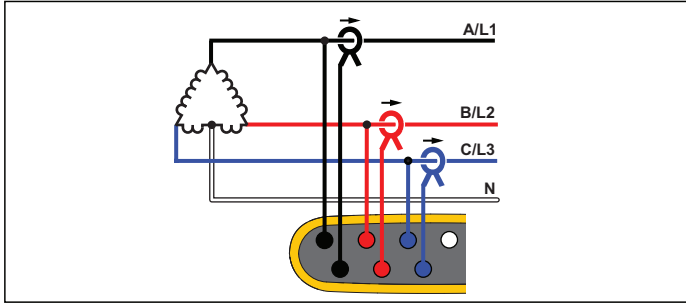

Energy Study (Estudio de energía)

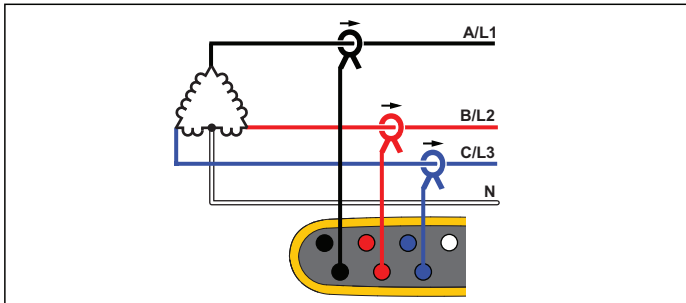

Estudio de carga (sin medición de tensión)

Nota

*El Registrador proporciona los datos del sistema delta de 3- ϕ .
Para obtener más información del terminal derivado, consulte
la topología Fase dividida.*

3- Φ delta equilibrado

Ejemplo: Para las cargas simétricas (como los motores), la conexión puede simplificarse midiendo únicamente una fase y asumiendo las mismas tensiones y corrientes para las demás fases.

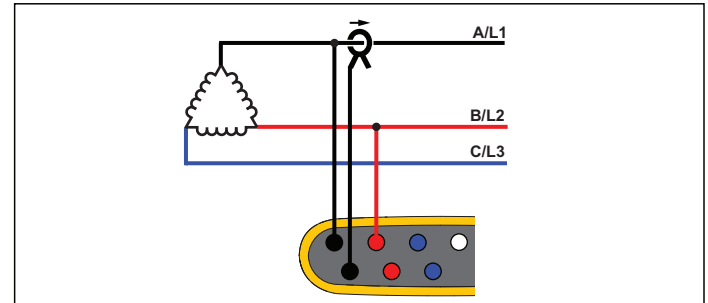

Energy Study (Estudio de energía)

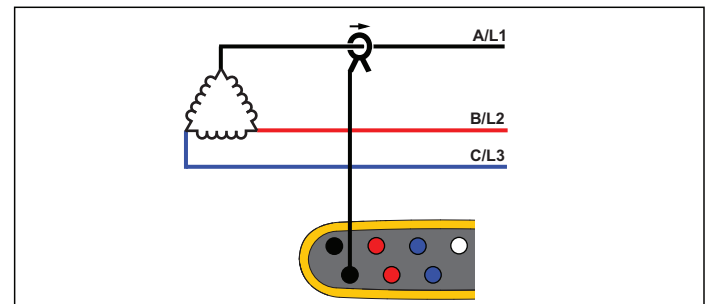

Estudio de carga (sin medición de tensión)

Tensión nominal

Solo cuando realice un estudio de carga, seleccione una tensión nominal en la lista. Si una tensión no aparece en la lista, introduzca un valor de tensión personalizado.

La tensión nominal en los estudios de carga se utiliza para calcular la potencia aparente simulada:

$$\text{tensión nominal} \times \text{corriente medida}$$

Si no necesita las lecturas de potencia aparente, desactive la tensión nominal.

Relación de tensión (solo estudios de energía)

Configure un factor para las entradas de tensión si hay conectado un transformador de potencial (TP) en serie con las conexiones de tensión, como cuando se quiere supervisar una red de media tensión. El valor predeterminado es 1:1.

Frecuencia nominal

Defina la frecuencia nominal de forma que sea la misma que la frecuencia de línea de tensión, 50 Hz o 60 Hz.

Rango de corriente

Configure el rango de corriente del sensor conectado. Hay disponibles tres rangos:

- Auto (Automático)
- Low Range (Rango bajo)
- High Range (Rango alto)

Con la opción Auto (Automático), el rango de corriente se ajusta automáticamente en función de la corriente medida. El rango bajo se corresponde a 1/10 del rango nominal del sensor de corriente conectado. Por ejemplo, el rango bajo de una iFlex1500-12 es 150 A. El rango alto corresponde al rango nominal del sensor de corriente conectado. Por ejemplo, 1500 A es el rango nominal en una iFlex 1500-12.

Nota

Si no conoce con seguridad la corriente máxima durante la sesión de registro, ajuste el rango de corriente a Auto (Automático). Es posible que alguna aplicación requiera que el rango de corriente se ajuste a un valor fijo en lugar de a Auto (Automático). Esto puede deberse a que el rango automático no deja huecos y podría perder demasiada información si se producen fluctuaciones importantes en la corriente.

Relación de corriente

Configure un factor de relación para los sensores de corriente si se utiliza un transductor de corriente (TC) para medir el nivel, mucho más alto, del lado primario de una subestación o un transformador reductor de tensión con un transformador de corriente con medidor integrado.

La relación de corriente también se puede utilizar para aumentar la sensibilidad del sensor iFlex: Enrolle el sensor iFlex alrededor del conductor principal, por ejemplo 2 veces, e introduzca un factor de relación 1:2 para obtener lecturas correctas. El valor predeterminado es 1:1.



Entrada auxiliar

El Registrador admite hasta dos canales de medición adicionales: a través de la entrada AUX cableada o mediante señales de radio inalámbricas de los sensores de Fluke Connect.

Conexión inalámbrica a módulos de Fluke Connect

El Registrador admite comunicación inalámbrica por radio con los módulos de la serie 3000 de Fluke para la supervisión remota del equipo. Consulte la Figura 9. Para establecer la comunicación inalámbrica, es necesario que esté instalado el adaptador USB-1 FC Wi-Fi/BLE. Consulte *Adaptador Wi-Fi y Wi-Fi/BLE a USB* en la página 3 para más información.

Para configurar un módulo:

1. Encienda el módulo.
2. Pulse  en el módulo para encender la radio. La pantalla muestra .
3. En el Registrador, seleccione AUX 1 o AUX 2. En la lista de selección del Registrador aparecerán los sensores FC activos en un rango de 10 m. Resalte el módulo FC y pulse . El Registrador asigna un número de identificador al módulo.

4. Verifique que en el módulo:
 - se muestra el número de identificador del módulo
 -  parpadea para confirmar la conexión

Nota

Los módulos FC que estén conectados a otro dispositivo no están disponibles y no se mostrarán en la lista de selección.

5. Compruebe que la pantalla de configuración de la medición muestra el número de identificador y el tipo de módulo en el campo AUX.

Si el módulo se sale del rango, el número de identificador no se mostrará en la pantalla de configuración de la medición para indicar que se ha interrumpido la conexión. Volverá a restablecerse la conexión cuando el módulo vuelva a estar dentro del rango.

6. En el Registrador, vaya a la pantalla Meter (Multímetro) para ver las mediciones desde el módulo conectado.

Nota

No se puede cambiar la unidad ni el parámetro de medición en el módulo durante una sesión de registro.

Para obtener más información acerca de la compatibilidad del módulo FC con el Energy Logger 1734, visite www.fluke.com.

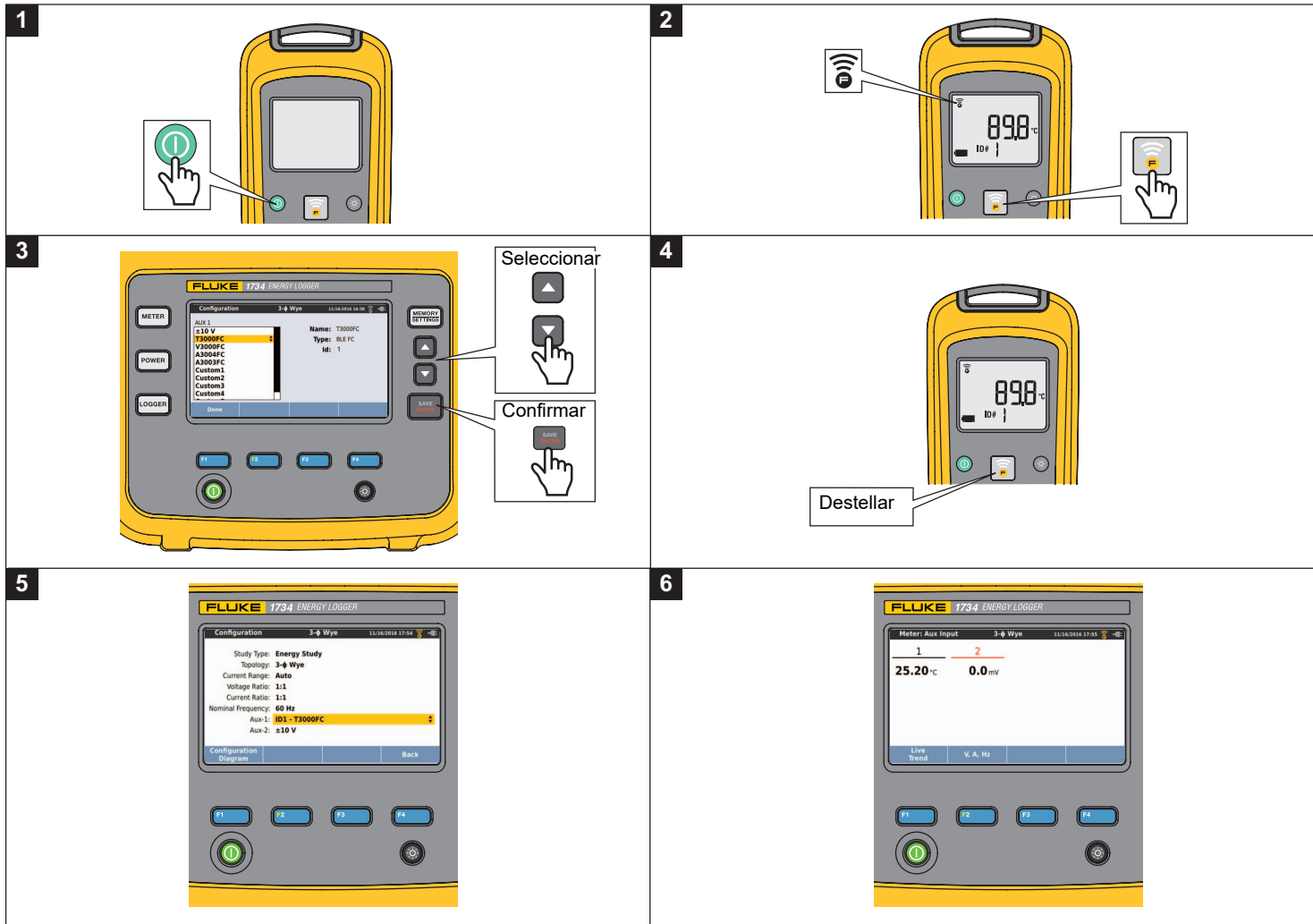

Figure 9. Conexión inalámbrica a módulos de Fluke Connect

Conexión cableada

Configure la entrada auxiliar para mostrar las lecturas del sensor conectado. Además de la configuración predeterminada de ± 10 V, se pueden configurar hasta un máximo de cinco sensores personalizados y seleccionarse para los canales de entrada auxiliares.

Para configurar los sensores personalizados:

1. Seleccione uno de los cinco sensores personalizados.
2. Si no se ha configurado el sensor, pulse **F4** (Editar) para acceder a la pantalla de configuración.
3. Utilice la pantalla de configuración para especificar un nombre, un tipo de sensor, una unidad, una ganancia y una compensación. Confirme la configuración con **F4** (Volver).
4. Seleccione el sensor para la entrada auxiliar con **SAVE ENTER**.

La configuración incluye nombre, tipo de sensor, unidad, ganancia y compensación:

- Cambie el valor de **Name** (Nombre) de "Custom1...5" alguno que identifique claramente el sensor, con hasta 16 caracteres.
- Seleccione **Sensor Type** (Tipo de sensor) de la lista que incluye 0-1 V, 0-10 V, 4-20 mA, entre otros.

Use los ajustes 0-1 V y 0 - 10 V para sensores con una salida de tensión directamente conectada a la entrada aux. Se pueden usar los sensores más frecuentes que proporcionen una corriente de salida de 4-20 mA. En este caso, es obligatorio usar una resistencia externa paralela a la entrada aux (+) y entrada aux (-). Se recomienda un valor de resistencia de 50 Ω . Los valores de resistencia $>500 \Omega$ no son compatibles. El valor de la resistencia se introduce en el diálogo de configuración del sensor y es un método práctico para la configuración del rango de medición del sensor.

- Puede usar hasta ocho caracteres para configurar el valor **Unit** (Unidad) de medición del parámetro.
- Configure la ganancia y la compensación. Para los tipos de sensor 0-1 V, 0 - 10 V y 4-20 mA, los valores Gain and Offset (**Ganancia y compensación**) se calculan automáticamente con el rango de medición del sensor. En el campo Minimum (Mínimo), introduzca el valor de medida que el sensor suministra en la salida: 0 V para los sensores de 0-1 V, y 0-10 V o 4 mA para los sensores de 4-20 mA. En el campo Maximum (Máximo), introduzca el valor de medición cuando el sensor suministre 1 V para los sensores de 1 V, 10 V para los sensores de 10 V, o 20 mA para los sensores de 20 mA.

Para el resto de sensores, use el valor **Other** (Otro). Para este tipo de sensor utilice ganancia y compensación.

Ejemplo 1:

Sensor de temperatura ABC123

Rango de medición: -30 °C a 70 °C

Salida: 0-10 V

La configuración de este sensor es así:

- Nombre: Cambie el nombre de Custom1 a ABC123 (°C)
- Tipo de sensor: Seleccione 0-10 V
- Unidad: Cambie el valor Unit1 a °C
- Mínimo: Escriba -30
- Máximo: Escriba 70

Ejemplo 2:

Módulo de termopar 80TK

Salida: 1 mV/°C, 1 mV/°F

Parámetros de configuración del sensor:

- Tipo de sensor: Otro
- Unidad: °C o °F
- Ganancia: 1000 °C/V o 1000 °F/V
- Compensación: 0 °C o 0 °F

Verificación y corrección de las conexiones

Después de configurar la medición y de conectar las entradas de tensión y corriente al sistema que se quiere probar, vuelva al modo de medidor y utilice el botón **Verify Connection** (Verificar conexión) para confirmar la conexión.

La verificación detecta lo siguiente:

- Señal demasiado baja.
- Rotación de las fases de la tensión y la corriente.
- Inversión de las sondas de corriente.
- Mapeado de fases incorrecto.

Pulse **F4** (Mostrar menú) para navegar por las pantallas Verificar, Corregir digitalmente y Fazor.

Verificar

1. Pulse **F4** (Mostrar menú) y seleccione **Verify** (Verificar).
2. Pulse **F2** para alternar entre el modo generador y motor.

Normalmente, la dirección del flujo de corriente es hacia la carga. Use el modo de motor para estas aplicaciones.

Utilice el modo generador cuando los sensores de corriente se hayan conectado deliberadamente al generador. Por ejemplo, cuando se esté transmitiendo energía a la red desde el sistema de frenado regenerativo de un ascensor o de unas turbinas eólicas.

La flecha del flujo de corriente indica el flujo correcto:

- Cuando las condiciones son normales, se indica en el modo motor con una flecha negra que apunta hacia arriba.
- En el modo generador, la flecha negra apunta hacia abajo.
- Si la flecha aparece en rojo, se ha invertido la dirección de flujo de corriente.

Si el Registrador puede determinar un mejor mapeado de fases o una mejor polaridad, pulse **F1** (Auto Correct) (Corrección automática) para aplicar los nuevos ajustes.

La función Auto Correct (Corrección automática) no está disponible si el algoritmo no puede detectar un mejor mapeado de fases o si se detecta algún error.

Nota

No se pueden detectar todas las conexiones incorrectas automáticamente. Antes de implementar la corrección digital, es muy importante que verifique detenidamente las modificaciones sugeridas. Las aplicaciones con generación de energía monofásica pueden ofrecer resultados erróneos al aplicar la función de corrección automática.

Corregir digitalmente

Pulse **F4** (Show Menu) (Mostrar menú) y seleccione **Correct Digitally** (Corregir digitalmente) para acceder a la pantalla de corrección de la conexión. Esta pantalla permite intercambiar las fases virtualmente e invertir las entradas de corriente en lugar de realizar las correcciones manualmente.

En los sistemas trifásicos, el algoritmo crea una secuencia con una rotación de fases hacia la derecha.

Fasor

La pantalla Fasor muestra la relación de fase entre tensiones y corrientes en un diagrama de vectores. Otros valores numéricos son la RMS y las tensiones de fase fundamental, las corrientes y los ángulos de fase.

1. Pulse **F4** (Show Menu) (Mostrar menú) y seleccione **Phasor** (Fasor) para acceder a esta pantalla.

El canal de referencia con 0° es la fase de tensión A/L1 en estudios de energía y el canal de corriente A/L1 en estudios de carga.

2. Pulse **F2** (Absolute Angles) (Ángulos absolutos) para mostrar los ángulos de fase de corriente junto con sus valores en el sistema trifásico.
3. Vuelva a pulsar **F2** (Relative Angles) (Ángulos relativos) para cambiar la pantalla y mostrar los ángulos de fase de corrientes relativos a la tensión correspondiente.

Potencia

POWER – El modo Potencia permite acceder a los valores y a un gráfico de tendencias en directo para cada fase (A, B, C o L1, L2, L3), así como el total en forma de:

- Potencia activa (P) en W
- Potencia aparente (S) en VA
- Potencia reactiva (D) en var
- Factor de potencia (PF)

Utilice **F2** (Fundamental/RMS) (Fundamental/RMS) para cambiar entre los valores de potencia de todo el ancho de banda y la potencia del fundamental.

La pantalla de potencia del fundamental contiene los valores siguientes:

- Fundamental Active Power (Potencia activa fundamental) (P_{fund+}) en W
- Fundamental Apparent Power (Potencia aparente fundamental) (S_{fund}) en VA
- Fundamental Apparent Power, Potencia reactiva fundamental (Q_{fund}) en var
- Displacement Power Factor (Factor de potencia de desplazamiento) (DPF)/ $\cos\phi$

Pulse **F4** (Show Menu) (Mostrar menú) para abrir una lista de energía simplificada pantallas que muestran todas las fases y total de un parámetro, todos los parámetros de una fase o total.

El menú también proporciona acceso a distintos valores de energía en tiempo real como:

- Energía activa (Ep) Wh
- Energía reactiva (E_{Qr}) en varh
- Energía aparente (E_s) en V Ah

Para mostrar un gráfico de tendencias de los últimos 7 minutos de valores de potencia:

1. Pulse **F1** (Live-Trend) (Tendencia en directo).
2. Utilice **F4** o los botones de cursor para ver la lista de parámetros disponibles.
3. Pulse **F2** (Restablecer) para borrar el diagrama y ponerlo a cero.

Nota

En la interfaz de usuario, el término "Fundamental" algunas veces aparece abreviado como "Fund." o "h01."

Registrador

LOGGER – El modo Registrador permite realizar lo siguiente:

- Configurar una nueva sesión de registro.
- Revisar los datos de una sesión de registro en curso que están guardados en la memoria.
- Revisar los datos de una sesión de registro finalizada (siempre y cuando no se haya iniciado una nueva sesión).

Pulse **MEMORY SETTINGS** y luego **F1** (Logging Sessions) (Sesiones de registro) para ver una sesión de registro.

Configuración de la sesión de registro

Si no hay ninguna sesión de registro activa, pulse **LOGGER** para abrir la pantalla Setup Summary (Resumen de la configuración) correspondiente al registro. Esta pantalla contiene todos los parámetros de registro, como:

- Nombre de la sesión.
- Duración y opción de grabación de fecha y hora de inicio/parada
- Intervalo del cálculo promedio.
- Intervalo de demanda (no disponible para los estudios de carga).
- Costes energéticos (no disponible para los estudios de carga).
- Descripción

Para seleccionar Estudio de carga y Estudio de energía:

1. Vaya a **Meter > Change Configuration** (Multímetro > Cambiar configuración). La pantalla Configuration (Configuración) contiene los parámetros de configuración de la medición, como la topología, el rango de corriente, la tensión y las relaciones de corriente.
2. Consulte *Configuración de la medición* en la página 17 para obtener más información.
3. Cuando haya revisado estos parámetros, pulse **Start Logging** (Iniciar registro) para empezar a registrar.
4. Para modificar los parámetros, pulse Edit Setup (Editar configuración). La configuración se conserva al apagar y volver a encender el instrumento. De esta forma puede configurar la sesión de registro en la oficina cuando sea más conveniente y ahorrar tiempo al no tener que hacerlo sobre el terreno.

Nombre

El Registrador genera automáticamente el nombre del archivo utilizando el formato ES.xxx o LS.xxx.

ES ... Energy Study (Estudio de energía)

LS ... Load Study (Estudio de carga)

xxx ... Número de archivo consecutivo

El contador se pone a cero cuando se carga la configuración predeterminada del Registrador. Consulte *Recuperación de los valores predeterminados de fábrica* en la página 40 para obtener más información. Si lo desea, también puede introducir el nombre del archivo que desee (máx. 31 caracteres).

Duración y fecha/hora de inicio y parada de la grabación

Se puede establecer la duración de la medida con una lista. **No end (Sin fin) configura la duración máxima posible en función de la cantidad de memoria disponible.**

Para introducir una duración que no aparece en la lista, seleccione **Custom** (Personalizado) para introducir la duración en número de horas o días.

La sesión de registro se detiene automáticamente cuando transcurre el tiempo de la duración seleccionada. Puede detener manualmente la sesión de registro en cualquier momento.

Una sesión de registro comienza a grabar inmediatamente al pulsar el **Start Logging** (Iniciar registro). También puede configurar una grabación programada. Puede configurarla por la duración y la fecha u hora de inicio, o por la fecha u hora de inicio y la fecha u hora de fin.

Este es un método práctico para configurar el Registrador para que mida una semana completa, empezando el lunes a las 0:00 y terminando el domingo a las 24.00.

Nota

*Incluso si ha configurado la fecha y la hora de inicio, debe pulsar el botón **Start Logging** (Iniciar registro).*

Opciones para configurar la sesión de registro:

- Duración e inicio manual
- Duración y establecimiento de fecha/hora de inicio
- Establecimiento de fecha/hora de inicio y fecha/hora de finalización

Un indicador de memoria muestra la memoria utilizada por las sesiones registradas y por las capturas almacenadas en negro. La memoria que necesita la nueva sesión se indica en color verde. Si no hay memoria suficiente para la nueva sesión de registro, el indicador cambia de verde a rojo. Si se confirma la selección, el Registrador ajustará el intervalo promedio en consecuencia.

Intervalo del cálculo promedio.

Seleccione el intervalo de tiempo cada cual debe añadirse un nuevo valor promedio a la sesión de registro. Los intervalos disponibles son: 1 s, 5 s, 10 s, 30 s, 1 min, 5 min, 10 min, 15 min, 30 min.

Un intervalo más corto permite obtener información más detallada, pero el consumo de memoria es mayor.

Ejemplos en los que resulta útil utilizar un intervalo corto:

- Identificar el ciclo de servicio de las cargas de conmutación frecuente.
- Calcular el coste energético de las fases de producción.

El Registrador recomienda un intervalo basándose en la duración para obtener el mejor equilibrio entre resolución y tamaño de los datos.

Un indicador de memoria muestra la memoria utilizada por las sesiones registradas y por las capturas almacenadas en negro. La memoria que necesita la nueva sesión se indica en color verde. Si no hay memoria suficiente para la nueva sesión de registro, el indicador cambia de verde a rojo. Aún es posible confirmar la selección pero el Registrador ajustará la duración en consecuencia.

Intervalo de demanda

Los proveedores eléctricos utilizan este intervalo para medir la demanda de los clientes. Seleccione un intervalo para obtener el coste energético y el valor de la demanda máxima (potencia promedio medida a lo largo del intervalo de demanda).

Lo más habitual es utilizar un valor de 15 minutos. Si no conoce el intervalo promedio, seleccione 5 minutos. La longitud de los otros intervalos puede recalcularse fuera de línea con el software Energy Analyze Plus.

Nota

Este valor no está disponible para los estudios de carga.

Costes energéticos

Introduzca el coste/kWh correspondiente a la energía demandada. Los costes energéticos se aplican a la energía enviada (positiva) a partir del intervalo de demanda, y pueden revisarse en la pantalla Logger detail (Detalles de registro) del menú Energy (Energía) - Demand (Demanda).

Los costes de energía se pueden introducir con una resolución de 0,001. La unidad de moneda se cambia en la configuración del instrumento. Consulte *Configuración del instrumento* en la página 35 para obtener más información.

Nota

Este valor no está disponible para los estudios de carga.

Descripción

Utilizando el teclado virtual, introduzca más información sobre la medición, como por ejemplo el cliente, la ubicación y los datos de la placa de características. El campo de descripción tiene una capacidad máxima de 127 caracteres.

Después de descargar una sesión de registro con el software Energy Analyze, utilice entradas más avanzadas que admitan saltos de línea y hasta 1000 caracteres.

Revisión de la sesión de registro

Cuando se inicia una sesión de registro o se revisa una sesión finalizada, se muestra la pantalla de inicio del Registrador. Durante un registro, pulse **LOGGER** para acceder a esta pantalla. Se mostrará:

- Un diagrama general con la potencia activa
- El factor de potencia (PF) en estudios de energía
- Las corrientes en estudios de carga

En los estudios de energía también puede consultarse la energía total.

La pantalla se actualiza con cada nuevo intervalo de cálculo promedio, con una frecuencia de, como máximo, 5 segundos.

La pantalla de inicio del Registrador permite acceder a la siguiente información:

- V, A, Hz, + (A, Hz, + para los estudios de carga)
- Power (Potencia)
- Energy (Energía)
- Detalles de la sesión

Para evitar el funcionamiento accidental durante una sesión de registro, toque **Lock Screen** (Pantalla de bloqueo). Consulte *Bloqueo de pantalla* en la página 38 para obtener más información.

En las pantallas "V, A, Hz, +", "Power" (Potencia) y "Energy" (Energía), utilice **F4** (Show Menu) (Mostrar menú) o los botones del cursor para acceder a la lista de parámetros disponibles. Utilice **▲ ▼** para seleccionar un parámetro y confirme la selección con **SAVE ENTER**.

Las tablas se actualizan con cada nuevo intervalo de cálculo promedio, con una frecuencia de, como máximo, 5 segundos. Pulse **F2** (Refresh) (Actualizar) para actualizar los gráficos.

V, A, Hz + (estudios de carga: A, Hz, +)

Se puede determinar el valor promedio medido durante la duración del registro y los valores mínimo/máximo con resolución alta.

Parámetro	Mín.	Máx.	Resolución
A	+	+	Medio ciclo deslizante (típico 20 ms a 50 Hz, 16,7 ms a 60 Hz)
V	0	+	Medio ciclo deslizante (típico 10 ms a 50 Hz, 8,3 ms a 60 Hz)
Hz	+	+	200 ms
AUX	+	+	200 ms
THD-V/THD-A	0	+	200 ms

Nota

+ disponible con el Registrador y el software para PC
0 disponible con el software para PC.

El algoritmo para calcular los valores de tensión mín./más. es conforme con las normas de calidad de la energía para detectar huecos de tensión, sobretensiones y cortes de tensión.

Preste atención a los valores que se desvíen de la tensión nominal en más de un $\pm 15\%$. Esto es un indicador de problemas en la calidad de la potencia.

Los valores máximos de corriente pueden indicar el disparo de un interruptor automático.

Pulse **F1** (Graph) (Gráfico) para visualizar los valores medidos en un gráfico. La tabla del lado derecho de la pantalla contiene los valores máximo y mínimo del gráfico que se han medido dentro del intervalo de cálculo promedio. Los indicadores triangulares señalan el valor de medición.

Potencia

Nota

No está disponible en los estudios de carga sin una tensión nominal.

Permite revisar los valores de potencia en formato de tabla o de gráfico de tiempo. Dependiendo del parámetro de potencia o el valor promedio medido durante el registro, también pueden mostrarse otros valores:

Parámetro	Min./ máx.	Top 3	Top 3 Directa/ inversa
Potencia activa (W)	-	-	+/+
Potencia aparente (VA)	-	+	-
Potencia reactiva (var)	-	+	-
Factor de potencia	+	-	-
Potencia activa fund. (W)	-	-	+/+
Potencia aparente fund. (VA)	-	+	-
Potencia reactiva (var)	-	-	+/+
Factor de potencia de desplazamiento/cosφ	+	-	-

Para todos los valores de potencia excepto PF y DPF, se facilitan los tres valores más altos que tuvieron lugar durante la sesión de registro. Utilice **F2** (Reverse Power/Forward Power) (Potencia inversa/directa) para cambiar entre los 3 valores principales de la potencia directa e inversa.

Pulse **F1** (Graph) (Gráfico) para visualizar los valores medidos en un gráfico. La tabla del lado derecho de la pantalla contiene los valores máximo y mínimo del gráfico que se han medido dentro del intervalo de cálculo promedio. Los indicadores triangulares señalan el valor de medición.

Energy (Energía)

Nota

No está disponible en los estudios de carga sin una tensión nominal.

Permite determinar la energía consumida/suministrada desde el inicio de la sesión de registro.

Parámetro	Energía directa/inversa	Energía total
Energía activa (Wh)	+/+	+
Energía aparente (VAh)	-/-	+
Energía reactiva (varh)	-/-	+

La pantalla Demand (Demanda) contiene los valores para:

- Energía consumida (= directa) en Wh
- Demanda máxima en W. La demanda máxima es la potencia activa máxima medida durante el intervalo de demanda, y suele estar incluida en el contrato con el proveedor eléctrico.
- Coste energético. La divisa se puede configurar en la configuración del instrumento. Consulte *Configuración del instrumento* en la página 35 para obtener más información.

Pulse **F4** (Details) (Detalles) para revisar la configuración de la medición correspondiente a la sesión de registro. La pantalla de detalles permite cambiar la descripción y el coste energético durante una sesión de registro o cuando esta haya finalizado.

Botón Memoria/Configuración

Este menú permite realizar lo siguiente:

- Revisar y borrar los datos de las sesiones de registro finalizadas.
- Revisar y borrar capturas de pantalla
- Copiar los datos de medición y las capturas de pantalla a la unidad flash USB
- Modificar la configuración del instrumento.

Sesiones de registro

Pulse **F1** (Logging Sessions) (Sesiones de registro) para acceder a la lista de sesiones de registro almacenadas. Pulse **▲/▼** para mover el selector a la sesión de registro que le interese. Se muestra información adicional, como la hora de inicio y finalización, la duración, la descripción del registro y el tamaño del archivo.

1. Pulse **SAVE ENTER** para ver la sesión de registro. Para obtener más información, consulte *Visualización de las sesiones de registro*.

Nota

No se puede revisar una sesión de registro finalizada mientras haya otra sesión en curso.

2. Pulse **F1** (Delete) (Eliminar) para eliminar la sesión de registro seleccionada. Pulse **F2** para eliminar todas las sesiones de registro.

Nota

Las sesiones de registro activas no se pueden eliminar. Antes de eliminar una sesión de registro, debe detenerla.

3. Pulse **F3** (Save to USB) (Guardar en USB) para copiar la sesión de registro seleccionada a la unidad USB conectada. La sesión se guarda en el siguiente directorio de la unidad Flash USB: \\Fluke173x\<númerodeserie>\sessions

Fluke173x = el número de modelo; p. ej., Fluke1734.

Capturas de pantalla

Esta pantalla permite revisar, borrar y copiar las capturas de pantalla guardadas en una unidad Flash USB.

1. Pulse **MEMORY SETTINGS**.
2. Pulse **F2** (Screen Capture) (Capturas de pantalla) para ver una lista con todas las capturas de pantalla. Para obtener más información sobre cómo realizar capturas de pantalla, consulte *Navegación básica* en la página 14.
3. Pulse **▲/▼** para mover el selector a la captura de pantalla que le interese. Se muestra una imagen en miniatura de la captura de pantalla para facilitar su identificación.
4. Utilice **F1** (Delete) (Eliminar) para eliminar la pantalla seleccionada. Pulse **F2** para eliminar todas las pantallas.
5. Pulse **F3** o **Save All to USB** (Guardar todo en USB) para copiar todas las capturas de pantalla a la unidad Flash USB conectada.

Las capturas de pantalla se almacenan en la unidad flash USB en la carpeta \\Fluke173x\<númerodeserie>\screenshots.
Fluke 173x = el número de modelo; p. ej., Fluke 1734.

Configuración del instrumento

El Registrador tiene ajustes de:

- Name (Nombre)
- Language (Idioma)
- Fecha y hora
- Información de fase
- Divisa
- Ajuste de PIN para bloquear la pantalla
- Versión y actualización de firmware
- Configuración Wi-Fi
- Información de licencia
- Calibración de la pantalla táctil





Para modificar los ajustes:

1. Pulse **MEMORY SETTINGS**.
2. Pulse **F4** (Instrument Settings) (Configuración del instrumento).

Nombre del instrumento

Puede asignar un nombre al Registrador. Este nombre se añade a los archivos de medición cuando visualiza los archivos en el software Energy Analyze Plus. El nombre predeterminado es FLUKE173x<número de serie>, por ejemplo: FLUKE1734<12345678>.

Para cambiar el nombre del instrumento:







1. Pulse .
2. Pulse  (Instrument Settings) (Configuración del instrumento).
3. Pulse  para resaltar el campo **Instrument Name** (Nombre del instrumento) y pulse  o toque **Instrument Name** (Nombre del instrumento).

Puede recuperar el nombre predeterminado restableciendo los valores predeterminados de fábrica. Consulte *Recuperación de los valores predeterminados de fábrica* en la página 40 para más información.

Language (Idioma)

La interfaz de usuario del Registrador está disponible en varios idiomas.

Para cambiar el idioma mostrado:

1. Pulse .
2. Pulse  (Instrument Settings) (Configuración del instrumento).
3. Pulse  para mover la pantalla resaltada al campo Language (Idioma) y pulse  o toque **Language** (Idioma).
4. Pulse  para desplazarse por la lista de idiomas.
5. Pulse  para activar el nuevo idioma.







El idioma de la pantalla cambia automáticamente.

Color e identificador de las fases

Se pueden configurar los siguientes colores de las fases:

Configuración	A/L1	B/L2	C/L3	N
EE.UU.	negro	Rojo	Azul	Blanco
Canadá	Rojo	negro	Azul	Blanco
Unión Europea	Marrón	Negro	Gris	Azul
Reino Unido (antiguo)	Rojo	Amarillo	Azul	Negro
China	Amarillo	Verde	Rojo	Azul

Para cambiar el color y el identificador de las fases:





1. Pulse .
2. Pulse  (Instrument Settings) (Configuración del instrumento).
3. Pulse  para resaltar **Phases** (Fases) y pulse  o toque **Phases** (Fases).
4. Seleccione una de las configuraciones disponibles.
5. Pulse  para cambiar el identificador de las fases entre **A-B-C** y **L1-L2-L3**.
6. Pulse  para confirmar la selección.

Fecha y zona horaria







El Registrador guarda los datos de medición en el tiempo universal coordinado (UTC) para garantizar la consistencia horaria y tiene en cuenta los cambios de hora que se producen al cambiar entre los horarios de invierno y verano.

Para que la marca horaria de los datos de medición sea correcta, es necesario configurar la zona horaria. El Registrador se adapta automáticamente a los horarios de invierno y verano. Por ejemplo, una medición de 1 semana de duración que empieza el 26 de octubre de 2013 a las 8:00 horas y termina el 9 de noviembre de 2013 a las 08:00 horas, aunque el reloj se retrasa el 3 de noviembre de 2013 de las 2:00 a la 1:00.





Para ajustar la zona horaria:

1. Pulse .
2. Pulse  (Instrument Settings) (Configuración del instrumento).
3. Pulse  para resaltar **Time Zone** (Zona horaria) y pulse  o toque **Time Zone** (Zona horaria).
4. Seleccione la región/continente.
5. Pulse .
6. A continuación, seleccione el país, la ciudad y la zona horaria para finalizar la configuración de la zona horaria. Se volverá a mostrar el menú Instrument Settings (Configuración del instrumento).

Para ajustar el formato de la fecha:

1. Pulse .
2. Pulse  (Instrument Settings) (Configuración del instrumento).
3. Pulse  para resaltar Date Format (Formato de fecha) y pulse  o toque Date format (Formato de fecha).
4. Seleccione uno de los formatos de fecha disponibles.
5. Pulse  para cambiar entre los formatos de 12 y 24 horas. En la pantalla se mostrará una vista previa del formato de fecha seleccionado.
6. Pulse  para confirmar la selección.









Para cambiar la hora:

1. Pulse .
2. Pulse  (Instrument Settings) (Configuración del instrumento).
3. Pulse  para resaltar Time (Hora) y pulse  o toque Time (Hora).
4. Utilice los controles + y – de cada uno de los campos.
5. Pulse  para confirmar el cambio y salir de la pantalla.

Divisa

La divisa utilizada para calcular los costes energéticos se puede configurar.



Para configurar la divisa:

1. Pulse .
2. Pulse  (Instrument Settings) (Configuración del instrumento).
3. Pulse  para resaltar **Currency** (Divisa) y pulse  o toque **Currency** (Divisa).
4. Seleccione una divisa y pulse .
5. Para utilizar una divisa que no aparece en la lista, seleccione Custom (Personalizada) y pulse  o Edit Custom (Editar personalizada).
6. Introduzca el código de tres cifras de la divisa utilizando el teclado y pulse  para aceptarlo.
7. Pulse  para confirmar la selección.

Bloqueo de pantalla

Durante las sesiones de registro, puede bloquearse la interfaz de usuario para impedir el uso accidental del Registrador. Para bloquear/desbloquear el Registrador, es necesario un PIN. El PIN predeterminado es 1234.

Para configurar un nuevo PIN:

1. Pulse .
2. Pulse  (Instrument Settings) (Configuración del instrumento).
3. Pulse  para resaltar Lock PIN (PIN de bloqueo) y pulse o toque **Lock PIN** (PIN de bloqueo).
4. Introduzca el PIN antiguo. Si nunca ha cambiado el PIN, introduzca el PIN predeterminado 1234.
5. Vuelva a introducir el nuevo PIN. El PIN puede tener hasta 8 dígitos. También se admite un PIN vacío.





Nota

Póngase en contacto con la oficina Fluke de su región para obtener un PIN maestro en caso de perder u olvidar el PIN. Para solicitar un PIN maestro, se requiere el número de serie del Producto y la fecha que aparece en la pantalla.

Información de estado





La pantalla proporciona información y muestra el estado del Registrador, como el número de serie, sondas de corriente conectadas, estado de la batería y las licencias instaladas.

Para ir a la información de estado:

1. Pulse .
2. Pulse  (Instrument Settings) (Configuración del instrumento).
3. Pulse  (Info) (Información).
4. Pulse  para salir de la pantalla.





Versión del firmware

Para consultar la versión del firmware instalada en el Registrador:

1. Pulse .
2. Pulse  (Instrument Settings) (Configuración del instrumento).
3. Pulse  (Info) (Información).
4. Pulse  (Firmware Version) (Versión del firmware).
5. Pulse  para salir de la pantalla.

Licencias instaladas

Para mostrar la lista de licencias instaladas:

1. Pulse .
2. Pulse  (Instrument Settings) (Configuración del instrumento).
3. Pulse  (Info) (Información).
4. Pulse  (Licenses) (Licencias).





Todas las licencias instaladas aparecen en la pantalla.

5. Pulse  para salir de la pantalla.

Calibración de la pantalla táctil

La pantalla táctil se calibra en fábrica antes de su expedición. Si nota que los elementos táctiles de la pantalla no están bien alineados con la zona de pulsación, puede calibrar la pantalla táctil.





Para realizar la calibración:

1. Pulse .
2. Pulse  (Instrument Settings) (Configuración del instrumento).
3. Pulse  (Tools) (Herramientas).
4. Pulse  para resaltar Touch Screen Calibration (Calibración de la pantalla táctil) y pulse  o toque Touch Screen Calibration (Calibración de la pantalla táctil).
5. Toque los cinco puntos de la cruz con la máxima precisión posible.

Configuración Wi-Fi

Para configurar la primera conexión Wi-Fi de un PC/SmartPhone/Tablet PC con el Registrador, ajuste las opciones Wi-Fi en la pantalla de herramientas.

Para ver los parámetros de configuración Wi-Fi:

1. Pulse .
2. Pulse  (Instrument Settings) (Configuración del instrumento).
3. Pulse  (Tools) (Herramientas).
4. Pulse  para resaltar la configuración **Wi-Fi** y pulse  o toque la opción de **configuración Wi-Fi** para ver los detalles de la conexión Wi-Fi.

Nota





Esta función sólo está disponible cuando se conecta un adaptador USB compatible con Wi-Fi al Registrador.

Copiar datos de servicio a USB

Si se le solicita para el servicio de atención al cliente, utilice esta función para copiar todos los archivos de mediciones en formato raw junto con la información del sistema a una unidad flash USB.

Para copiar los datos de servicio:





Conecte una unidad flash USB con suficiente memoria disponible (en función del tamaño de archivo de las sesiones de registro almacenadas, máx. de 2 GB).

1. Pulse .
2. Pulse  (Instrument Settings) (Configuración del instrumento).
3. Pulse  (Tools) (Herramientas).
4. Pulse  para resaltar **Copy service data to USB** (Copiar datos de servicio a USB) y pulse  o toque **Copy service data to USB** (Copiar datos de servicio a USB) para iniciar el proceso de copia.

Recuperación de los valores predeterminados de fábrica

La función de restablecimiento elimina todos los datos del usuario, como las sesiones de registro y las capturas de pantalla. También elimina las credenciales de conexión a los puntos de acceso Wi-Fi y restablece la configuración del instrumento a los valores predeterminados. Asimismo, cuando se reinicie el instrumento, se volverá a mostrar el asistente de introducción.



Para realizar el restablecimiento:

1. Pulse .
2. Pulse  (Instrument Settings) (Configuración del instrumento).
3. Pulse  (Tools) (Herramientas).
4. Pulse  para resaltar Reset to Factory Defaults (Restablecer a valores de fábrica) y pulse  o toque Reset to Factory Defaults (Restablecer a valores de fábrica).

Se mostrará un mensaje solicitándole si desea continuar o cancelar el restablecimiento.

Nota

El restablecimiento de los valores predeterminados de fábrica desde el menú Instrument Settings (Configuración del instrumento) no afecta a las licencias instaladas en el Registrador.

El Registrador también se restaura a los valores predeterminados de fábrica al mantener pulsados los botones ,  y  mientras se inicia el Registrador.

Precaución

Si restablece los valores predeterminados de fábrica mediante el método de los 3 botones, se eliminarán todas las licencias instaladas en el Registrador. Deberá volver a instalar las licencias que haya adquirido.



Actualización del firmware

Para realizar la actualización:

1. En una unidad Flash USB con un mínimo de 80 MB de espacio libre, cree una carpeta con el nombre "Fluke17x" (sin espacios).

Nota

Asegúrese de que la unidad Flash USB utilice el sistema archivos FAT o FAT32. En Windows, se necesita una herramienta externa para poder formatear una unidad Flash USB ≥ 32 GB con el sistema FAT/FAT32.





2. Copie el archivo de firmware (*.bin) en esta carpeta.
3. Asegúrese de que el Registrador esté enchufado a la red eléctrica y encendido.
4. Inserte la unidad Flash en el Registrador. Se abrirá la pantalla USB Transfer (Transferencia USB) para actualizar el firmware.
5. Pulse  para seleccionar la actualización del firmware y pulse .
6. Siga las instrucciones. Cuando el firmware termina de actualizarse, el Registrador se reinicia automáticamente.

Nota

La actualización del firmware elimina todos los datos del usuario, como los datos de medición y las capturas de pantalla.

Esta actualización del firmware solo funciona si la versión del firmware almacenada en la unidad Flash USB es más reciente que la instalada.

Para instalar la misma versión o una anterior:

1. Pulse .
2. Pulse  (Instrument Settings) (Configuración del instrumento).
3. Pulse  (Tools) (Herramientas).
4. Pulse  para seleccionar Firmware Update (Actualización del firmware) y pulse  o toque Firmware Update (Actualización del firmware).

Nota

Si el directorio \Fluke173x contiene más de un archivo de firmware (.bin), se utilizará la versión más reciente.*

Funciones incluidas en la licencia

La licencia de infraestructura Wi-Fi es una licencia complementaria y se activa cuando registra su dispositivo.

Esta licencia activa la conexión a una infraestructura Wi-Fi. Consulte *Infraestructura Wi-Fi* en la página 47 para obtener más información.

Para activar una licencia desde un PC:

1. Vaya a www.fluke.com.
2. Vaya a la página de registro del producto y seleccione su región, país e idioma.
3. Seleccione **Brand** (Marca) > **Fluke Industrial**.
4. Seleccione **Product Family** (Familia de productos) > **Power Quality Tools** (Medidores de calidad eléctrica).
5. Seleccione **Model Name** (Nombre del modelo) > **Fluke 1732** o **Fluke 1734**.
6. Introduzca el número de serie del Registrador.

Nota

Debe introducir el número de serie correctamente (sin espacios en blanco). El número de serie se encuentra en la pantalla de información de estado o en la etiqueta posterior del Registrador. Consulte Información de estado en la página 38 para obtener más información. No utilice el número de serie del módulo de alimentación eléctrica.

7. Introduzca la clave de licencia que consta en la documentación de activación de la licencia. El formulario web admite hasta dos claves de licencia. Puede activar funciones de la licencia en cualquier momento si vuelve a la página de registro web.

Nota

Para activar la Infraestructura Wi-Fi no necesita la clave de licencia.

8. Cumplimente todos los campos y envíe el formulario.
Recibirá un correo electrónico con el archivo de licencia en su dirección de correo electrónico.
9. Cree una carpeta denominada "Fluke173x" en una unidad USB. El nombre del archivo no debe contener espacios. Asegúrese de que el formato utilice el sistema archivos FAT o FAT32. (En Windows, se necesita una herramienta externa para poder formatear una unidad Flash USB ≥32 GB con el sistema FAT/FAT32.)
10. Copie el archivo de licencia (*.txt) en esta carpeta.
11. Asegúrese de que el Registrador esté enchufado a la red eléctrica y encendido.
12. Inserte la unidad Flash en el Registrador. Se abrirá la pantalla USB Transfer (Transferencia USB) informando de la activación de la licencia.
13. Pulse . Aparecerá un mensaje indicando que la activación se ha completado.

Mantenimiento

El Registrador no requiere ningún mantenimiento especial si se usa correctamente. El mantenimiento solo debe ser realizado en un centro de servicio asociado a la compañía, y por personal autorizado y debidamente cualificado, dentro del periodo de garantía. Consulte www.fluke.com para conocer la ubicación y la información de contacto de los centros de servicio de Fluke en todo el mundo.

Advertencia

Para evitar posibles choques eléctricos, fuego o lesiones personales:

- **No ponga en funcionamiento el producto si no tiene las cubiertas o si la caja está abierta. Podría quedar expuesto a tensiones peligrosas.**
- **Retire las señales de entrada antes de limpiar el Producto.**
- **Utilice únicamente las piezas de repuesto especificadas.**
- **La reparación del Producto solo puede ser realizada por un técnico autorizado.**

Limpieza

Precaución

A fin de evitar que el instrumento resulte dañado, no utilice disolventes ni productos abrasivos para limpiarlo.

Si el Registrador está sucio, límpielo cuidadosamente con un paño húmedo (sin productos de limpieza). Se puede usar un jabón neutro.

Sustitución de la batería

El Registrador tiene una batería de iones de litio recargable interna.

Para sustituir la batería:

1. Retire la fuente de alimentación.
2. Desenrosque los cuatro tornillos y quite la tapa de la batería.
3. Reemplace la batería.
4. Cierre la tapa de la batería.

Precaución

Para evitar que se produzcan daños en el producto, utilice únicamente baterías originales de Fluke.

Calibración

Como servicio adicional, Fluke ofrece un servicio de inspección y calibración periódicas del Registrador. Se recomienda realizar la calibración cada 2 años. Para obtener más información, consulte *Póngase en contacto con Fluke* en la página 1.

Mantenimiento y piezas

La Tabla 5 contiene una lista de las piezas de repuesto, que se ilustran en la Figura 10. Para solicitar piezas y accesorios, consulte *Póngase en contacto con Fluke* en la página 1.

Tabla 5. Piezas de repuesto

Ref.	Descripción	Cant.	Pieza de Fluke o número de modelo
1	Fuente de alimentación	1	4743446
	Fuente de alimentación, solo Japón	1	5305120
2	Tapa del compartimiento de la batería	1	4388072
3	Batería, iones de litio 3,7 V y 2500 mAh	1	4389436
4	Cable USB	1	4704200
5	Cable de alimentación, según el país (Norteamérica, Europa, Reino Unido, Australia, Japón, India/ Sudáfrica, Brasil)	1	Consulte la Tabla 1 en la página 2
6	Cables de prueba de 0,18 m, color azul, 1000 V CAT III	1 juego	5016873
7	Cables de prueba de 2 m + 2 pinzas de cocodrilo, color azul	1 juego	5020006
8	Juego de marcadores de cable	1 juego	5173311

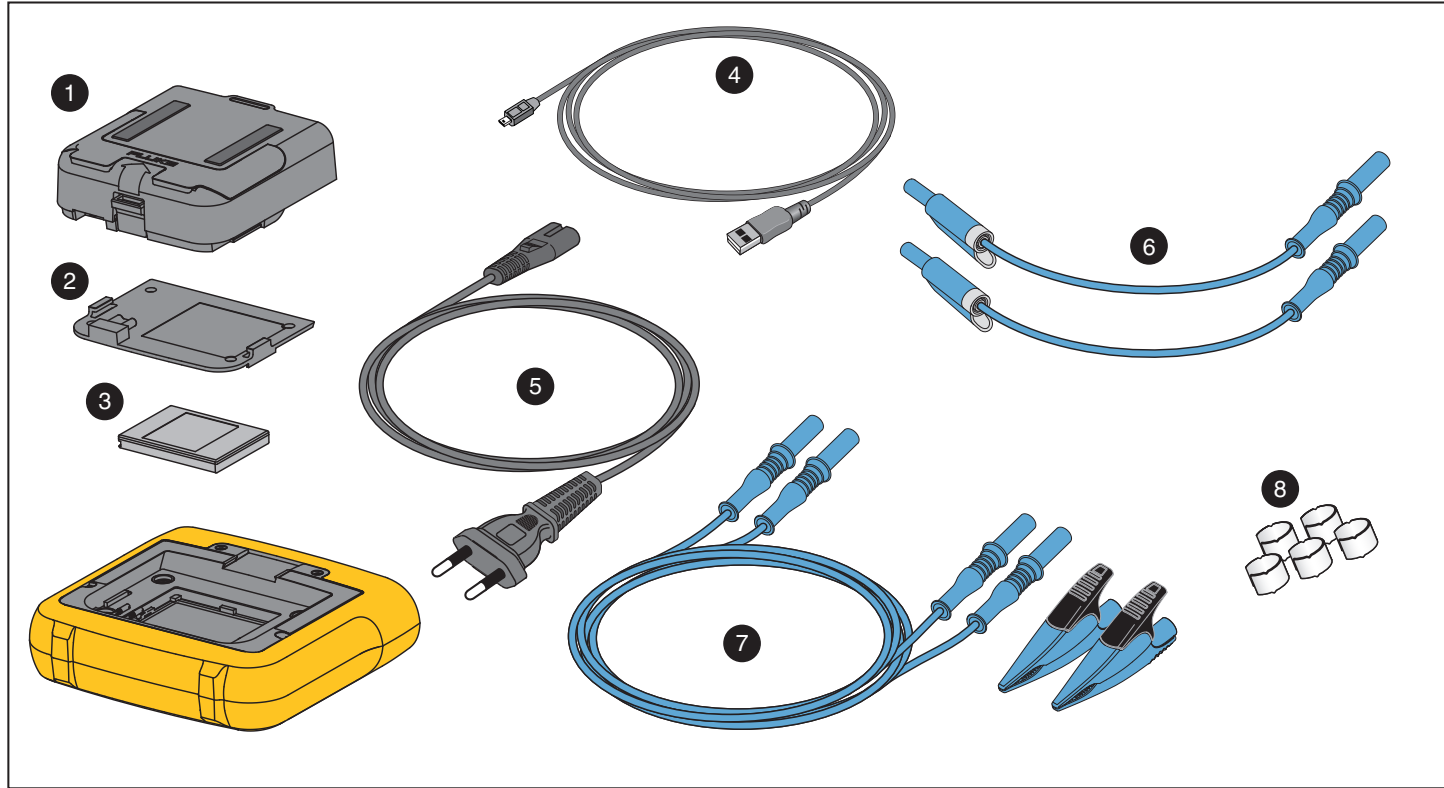

Figure 10. Piezas de repuesto

Software Energy Analyze Plus

La compra del Registrador incluye el software Energy Analyze Plus de Fluke. Con este software, podrá realizar diversas tareas desde un ordenador:

- Descargar los resultados de la campaña para procesarlos y archivarlos.
- Analizar los perfiles de potencia o carga, lo que incluye la posibilidad de aumentar o reducir la visualización de los detalles.
- Añadir comentarios, notas, imágenes y más información adicional a los datos de la campaña.
- Superponer datos de distintas campañas para identificar y documentar los cambios.
- Crear un informe a partir del análisis realizado.
- Exportar los resultados de medición para procesarlos con una herramienta externa.

Requisitos del sistema

Los requisitos de hardware del software son los siguientes:

- 50 MB de espacio libre en el disco duro, se recomienda > 10 GB (para los datos de medición)
- Memoria instalada:
 - Mín. 1 GB para los sistemas de 32 bits
 - ≥2 GB recomendados para sistemas de 32 bits
 - ≥4 GB recomendados para sistemas de 64 bits
- Monitor, 1280 x 1024 (a 4:3) o 1440 x 900 (a 16:10), se recomienda una pantalla ancha (16:10) de mayor resolución
- Puertos USB 2.0
- Windows 7, Windows 8.x y Windows 10 (32/64 bits)

Nota

No es compatible con Windows 7 Starter Edition y Windows 8 RT.

Conexión al PC

Para conectar el PC al Registrador:

1. Encienda el ordenador y el Registrador.
2. Instale el software Energy Analyze Plus.
3. Conecte el cable USB a los puertos USB del ordenador y el Registrador. Consulte la Figura 11.



Figura 11. Conexiones del Power Logger con el PC

Para obtener información sobre el uso del software, consulte la *ayuda en línea de Energy Analyze Plus*.

Compatibilidad Wi-Fi

Con el adaptador USB Wi-Fi puede usar la aplicación Fluke Connect para gestionar, analizar las tendencias y compartir datos de medición, controlar el Registrador de manera inalámbrica con un PC/smartphone/tablet y descargar datos de la medida y capturas de pantalla al software Energy Analyze Plus.

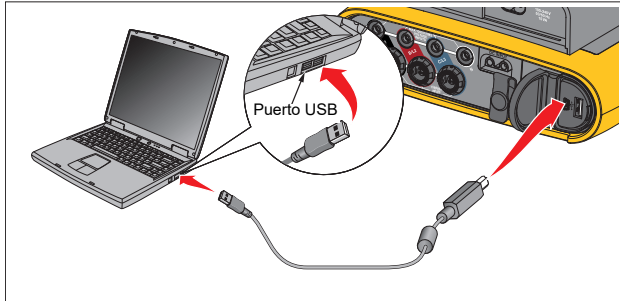
Configuración Wi-Fi

El Registrador admite una conexión directa entre un PC, smartphone o tablet. También permite conectar el Registrador a un punto de acceso de una infraestructura Wi-Fi.

Nota

La conexión a la infraestructura Wi-Fi requiere la licencia Wi-Fi correspondiente.

Antes de configurar una conexión, consulte *Adaptador Wi-Fi y Wi-Fi/BLE a USB* en la página 3 para obtener información sobre cómo instalar el adaptador. Asegúrese de que el Registrador está encendido y en el rango de 5 a 10 metros (depende del modo de conexión) al cliente o al punto de acceso.

Para definir el modo de conexión y ver los detalles de la conexión Wi-Fi del Registrador:

1. Pulse **MEMORY SETTINGS**.
2. Pulse **F4** (Instrument Settings) (Configuración del instrumento).
3. Pulse **F1** (Tools) (Herramientas).
4. Pulse **▲/▼** para resaltar **WiFi Configuration** (Configuración Wi-Fi) y pulse **SAVE ENTER** para confirmar. O bien, toque **WiFi Configuration** (Configuración Wi-Fi).
5. Pulse **▲/▼** para resaltar **Mode** (Modo) y pulse **SAVE ENTER**.
6. Seleccione **Direct Connection** (Conexión directa) o **WiFi-Infrastructure** (Infraestructura Wi-Fi) en la lista y confirme la selección con **SAVE ENTER**.

Conexión directa Wi-Fi

La conexión directa Wi-Fi utiliza WPA2-PSK (clave precompartida) con cifrado AES. La contraseña que aparece en la pantalla es necesaria para establecer una conexión desde un cliente al dispositivo.

1. En el cliente, vaya a la lista de redes Wi-Fi disponibles y busque una red con el nombre:
"Fluke173x<número-de-serie>"
Por ejemplo: "Fluke1732<12345678>".
2. Introduzca la contraseña proporcionada en la pantalla de configuración Wi-Fi cuando se le solicite. Según el sistema operativo del cliente, la contraseña también se denomina clave de seguridad, clave de acceso o similares.
Después de unos segundos se establecerá la conexión.



Nota

En algunas versiones de Windows, el icono de Wi-Fi  del área de notificaciones de la barra de tareas aparece con un signo de exclamación. El signo de exclamación indica que esta interfaz Wi-Fi no ofrece acceso a Internet. Esto es normal ya que el Registrador no es una puerta de enlace a Internet.







Infraestructura Wi-Fi

La conexión Wi-Fi requiere la licencia de infraestructura Wi-Fi y admite WPA2-PSK. Esta conexión requiere la ejecución de un servicio DHCP en el punto de acceso para asignar las direcciones IP automáticamente.

Para establecer una conexión con un punto de acceso Wi-Fi:

1. En la pantalla de configuración Wi-Fi, pulse / para resaltar **Name (SSID)** [Nombre (SSID)] y pulse .

Aparecerá una lista de puntos de acceso en el radio de acción. Los iconos muestran la potencia de la señal. Evite los puntos de acceso con una o ninguna barra verde ya que están demasiado alejados para ser una conexión fiable.

2. Pulse / para resaltar un punto de acceso y pulse  para confirmarlo.
3. En la pantalla de configuración Wi-Fi, pulse / para resaltar **Passphrase** (Contraseña) y pulse .
4. Introduzca la contraseña (también denominada clave de seguridad) y pulse . La contraseña tiene entre 8 y 63 caracteres y se configura en el punto de acceso.

La dirección IP asignada muestra cuándo la conexión es correcta.

Control remoto

Puede controlar de forma remota el equipo con un cliente VNC externo gratuito disponible para Windows, Android, iOS y Windows Phone tras configurar la conexión Wi-Fi. VNC (Virtual Network Computing, red informática virtual) le permite ver el contenido de la pantalla, pulsar los botones y tocar las diferentes opciones.

Los clientes VNC probados que funcionan con el Registrador se muestran en la Tabla 6.

Tabla 6. Clientes VNC

Sistema operativo	Programa	Disponible en:
Windows 7/8.x/10	TightVNC	www.tightvnc.org
Android	bVNC	Google Play Store
iOS (iPhone, iPad)	Mocha VNC	Apple App Store
Windows Phone	Mocha VNC	Windows Phone Market

Configuración

Dirección IP

Conexión directa 10.10.10.1

Infraestructura Wi-Fi use la dirección IP que aparece en la pantalla de configuración Wi-Fi

Puerto 5900 (predeterminado)

Los campos de nombre de usuario y contraseña VPN no se configuran y se pueden dejar en blanco.

Acceso inalámbrico a software para PC.

Una vez configurada la conexión Wi-Fi en el dispositivo, no se requiere ninguna instalación adicional para utilizar la comunicación Wi-Fi con el software Energy Analyze Plus de Fluke. La conexión Wi-Fi es compatible con la descarga de los archivos de medición y de las capturas de pantalla, así como con la sincronización de la hora. Los medios de comunicación seleccionados se muestran entre corchetes. Consulte la ayuda en línea para obtener más detalles acerca de cómo usar el software para PC.

Sistema inalámbrico Fluke Connect™

El Registrador es compatible con el sistema inalámbrico Fluke Connect™ (puede que no esté disponible en todas las regiones). Fluke Connect es un sistema que conecta de forma inalámbrica las herramientas de prueba de Fluke con una aplicación de su smartphone o tablet. Le permite ver las medidas del Registrador en la pantalla del smartphone o tablet, guardar medidas en el historial de Equipment Log™ del recurso en Fluke Cloud™ y compartir medidas con su equipo.

Para obtener más información acerca de cómo activar la radio, consulte *Configuración Wi-Fi* en la página 39.

App Fluke Connect™

La app Fluke Connect™ funciona con dispositivos Apple y Android. Puede descargar la aplicación desde Apple App Store y Google Play.

Cómo acceder a Fluke Connect:

1. Encienda el Registrador.
2. En el smartphone, vaya a **Settings > WiFi (Ajustes > Wi-Fi)**.
3. Seleccione la red inalámbrica Wi-Fi que comience por "Fluke173x<número de serie>".
4. Vaya a la aplicación Fluke Connect y seleccione el Registrador de la lista.
5. Vaya a www.flukeconnect.com para obtener más información acerca de cómo utilizar la aplicación.

Configuración de los cables

V, A, Hz, +

		Monofásico Monofásico TA	Fase dividida (2P-3W)	3- Φ estrella (3P-4W)	3- Φ estrella Equilibrado	3- Φ Delta 3- Φ estrella TA (3P-3W)	2 elementos Delta Aron/ Blondei	3- Φ Delta Línea abierta (3P-3W)	3- Φ Delta terminal alto	Equilibrado 3- Φ Delta
$V_{AN}^{[1]}$	V	●	●	●	●					
$V_{BN}^{[1]}$	V		●	●	●					
$V_{CN}^{[1]}$	V			●	○					
$V_{AB}^{[1]}$	V		● ^[2]	● ^[2]	○ ^[2]	●	●	●	●	●
$V_{BC}^{[1]}$	V			● ^[2]	○ ^[2]	●	●	●	●	○
$V_{CA}^{[1]}$	V			● ^[2]	○ ^[2]	●	●	●	●	○
I_A	A	●	●	●	●	●	●	●	●	●
I_B	A		●	●	○	●	△	●	●	○
I_C	A			●	○	●	●	●	●	○
f	Hz	●	●	●	●	●	●	●	●	●
Aux 1, 2	V, definido por el usuario	●	●	●	●	●	●	●	●	●
THD $V_A^{[3]}$	%	●	●	●	●					
THD $V_B^{[3]}$	%		●	●						
THD $V_C^{[3]}$	%			●						
THD $V_{AB}^{[3]}$	%					●	●	●	●	●
THD $V_{BC}^{[3]}$	%					●	●	●	●	
THD $V_{CA}^{[3]}$	%					●	●	●	●	
THD I_A	%	●	●	●	●	●	●	●	●	●
THD I_B	%		●	●		●	●	●	●	
THD I_C	%			●		●	●	●	●	

● Valores medidos
 [1] Simulación en estudios de carga si se especifica U_{nom}
 [2] Valores visualizados secundarios
 [3] No disponible en los estudios de carga

X Opcional para análisis de armónicos
 △ Valores calculados
 ○ Valores simulados (derivados de la fase 1)

Alimentación

		Monofásico Monofásico TA	Fase dividida (2P-3W)	3- Φ estrella (3P-4W)	3- Φ estrella Equilibrado	3- Φ Delta 3- Φ estrella TA (3P-3W)	2 elementos Delta Aron/ Blondel	3- Φ Delta Línea abierta (3P-3W)	3- Φ Delta terminal alto	Equilibrado 3- Φ Delta
$P_A, P_{A \text{ fund}}^{[3]}$	W	●	●	●	●					
$P_B, P_{B \text{ fund}}^{[3]}$	W		●	●	○					
$P_C, P_{C \text{ fund}}^{[3]}$	W			●	○					
$P_{\text{Total}}, P_{\text{Total fund}}^{[3]}$	W		●	●	○	●	●	●	●	●
$Q_A, Q_{A \text{ fund}}^{[3]}$	var	●	●	●	●					
$Q_B, Q_{B \text{ fund}}^{[3]}$	var		●	●	○					
$Q_C, Q_{C \text{ fund}}^{[3]}$	var			●	○					
$Q_{\text{Total}}, Q_{\text{Total fund}}^{[3]}$	var			●	○	●	●	●	●	●
$S_A^{[1]}$	VA	●	●	●	●					
$S_B^{[1]}$	VA		●	●	○					
$S_C^{[1]}$	VA			●	○					
$S_{\text{TOTAL}}^{[1]}$	VA		●	●	○	●	●	●	●	●
$PF_A^{[3]}$		●	●	●	●					
$PF_B^{[3]}$			●	●	○					
$PF_C^{[3]}$				●	○					
$PF_{\text{Total}}^{[3]}$			●	●	○	●	●	●	●	●
<p>● Valores medidos</p> <p>[1] Simulación en estudios de carga si se especifica Unom</p> <p>[2] Valores visualizados secundarios</p> <p>[3] No disponible en los estudios de carga</p> <p>○ Valores simulados (derivados de la fase 1)</p>										

Especificaciones generales

Pantalla LCD a color TFT a color de matriz activa de 4,3 pulg., 480 x 272 píxeles, panel táctil resistivo

Indicador de alimentación/carga/LED

Garantía

Registrador y fuente de alimentación.....2 años (no incluye la batería)

Accesorios.....1 año

Ciclo de calibración2 años

Dimensiones

Registrador.....19,8 cm x 16,7 cm x 5,5 cm (7,8 pulg x 6,6 pulg x 2,2 pulg)

Fuente de alimentación13,0 cm x 13,0 cm x 4,5 cm (5,1 pulg x 5,1 pulg x 1,8 pulg)

Registrador con la fuente de alimentación
acoplada.....19,8 cm x 16,7 cm x 9 cm (7,8 pulg x 6,6 pulg x 4,0 pulg)

Peso

Registrador.....1,1 kg (2,5 lb)

Fuente de alimentación.....400 g (0,9 lb)

Protección antimanipulacionescandado Kensington

Especificaciones ambientales

Temperatura de servicio -10 °C a +50 °C (+14 °F a +122 °F)

Temperatura de almacenamiento

Sin batería..... -20 °C a +60 °C (-4 °F a +140 °F)

Sin batería..... -20 °C a +50 °C (-4 °F a +122 °F)

Humedad en régimen de servicio<10 °C (<50 °F), sin condensación
10 °C a 30 °C (50 °F a 86 °F) ≤95 %
30 °C a 40 °C (86 °F a 104 °F) ≤75 %
40 °C a 50 °C (104 °F a 122 °F) ≤45 %

Altitud de servicio2000 m (hasta 4000 m con reducción a 1000 V CAT II/600 V CAT III/300 V CAT IV)

Altitud de almacenamiento.....12 000 m

Clasificación IP.....IEC 60529: IP50, conectado con los tapones protectores montados.

Vibración.....MIL-T-28800E, tipo 3, clase III, estilo B

Seguridad

IEC 61010-1

Entrada eléctrica IEC Categoría de sobretensión II, Grado de contaminación 2

Terminales de tensión..... Categoría de sobretensión IV, Grado de contaminación 2

IEC 61010-2-033..... CAT IV 600 V / CAT III 1000 V

Compatibilidad electromagnética (EMC)

Internacional..... IEC 61326-1: En la industria

CISPR 11: Grupo 1, clase A

Grupo 1: El equipo genera de forma intencionada o utiliza energía de frecuencia de radio de carga acoplada conductora que es necesaria para el funcionamiento interno del propio equipo.

Clase A: El equipo es adecuado para su uso en todos los ámbitos, a excepción de los ámbitos domésticos y aquellos que estén directamente conectados a una red de suministro eléctrico de baja tensión que proporciona alimentación a edificios utilizados para fines domésticos. Puede que haya dificultades potenciales a la hora de garantizar la compatibilidad electromagnética en otros medios debido a las interferencias conducidas y radiadas.

Precaución: Este equipo no está diseñado para su uso en entornos residenciales y es posible que no ofrezca la protección adecuada contra radiofrecuencia en estos entornos.

Si este equipo se conecta a un objeto de pruebas, las emisiones pueden superar los niveles exigidos por CISPR 11.

Korea (KCC)..... Equipo de clase A (Equipo de emisión y comunicación industrial)

Clase A: El equipo cumple con los requisitos industriales de onda electromagnética (Clase A) y así lo advierte el vendedor o usuario. Este equipo está diseñado para su uso en entornos comerciales, no residenciales.

EE. UU. (FCC) 47 CFR 15 subparte B. Este producto se considera exento según la cláusula 15.103.

Radio inalámbrico con adaptador

Rango de frecuencia 2412 MHz a 2462 MHz

Potencia suministrada..... <100 mW

Especificaciones eléctricas

Fuente de alimentación

Rango de tensión	Nominal de 100 V a 500 V (mín. 85 V a máx. 550 V) utilizando una entrada de seguridad
Alimentación eléctrica	Nominal de 100 V a 240 V (mín. 85 V a máx. 265 V) utilizando una entrada IEC 60320 C7 (Figura 8, cable de alimentación)
Consumo de energía.....	Máximo de 50 VA (máx. 15 VA con alimentación mediante entrada IEC 60320)
Potencia en espera	<0,3 W solo si la alimentación se realiza a través de la entrada IEC 60320
Eficiencia	≥68,2 % (en conformidad con la reglamentación de eficiencia energética)
Frecuencia de red	50/60 Hz ±15 %
Potencia de la batería	Iones de litio 3,7 V, 9,25 Wh, se puede sustituir por el cliente
Tiempo de funcionamiento con batería	Hasta 4 h (hasta 5,5 h en el modo de bajo consumo)
Tiempo de carga	<6 h

Entradas de tensión

Número de entradas	4 (3 fases y neutro)
Tensión máxima de entrada.....	1000 V _{rms} (1700 V _{pk}) fase a neutro
Impedancia de entrada	10 MΩ cada una de las fases a neutro
Ancho de banda	42,5 Hz – 3,5 kHz
Factor de escala.....	1:1, variable

Entradas de corriente

Número de entradas	3, el modo se selecciona automáticamente cuando está conectado el sensor
Tensión de salida del sensor de corriente	
Pinza	500 mV _{rms} / 50 mV _{rms} ; CF 2.8
Bobina de Rogowski	150 mV _{rms} / 15 mV _{rms} a 50 Hz, 180 mV _{rms} / 18 mV _{rms} a 60 Hz; CF 4;
	todo en el rango de sonda nominal
Rango.....	1 A a 150 A / 10 A a 1500 A con iFlex1500-12 3 A a 300 A / 30 A a 3000 A con iFlex3000-24 6 A a 600 A / 60 A a 6.000 A con iFlex6000-36 40 mA a 4 A / 0,4 A a 40 A con pinza de 40 A i40s-EL
Ancho de banda	42,5 Hz – 3,5 kHz
Factor de escala.....	1:1, variable

Entradas auxiliares

Conexión cableada	
Número de entradas	2
Rango de entrada	0 V CC a ± 10 V CC
Conexión inalámbrica (requiere el adaptador Wi-Fi/BLE USB1 FC)	
Número de entradas	2
Módulos compatibles	Fluke Connect serie 3000
Adquisición	1 lectura
Factor de escala.....	Formato: mx + b (ganancia y compensación), configurable por el usuario
Unidades visualizadas	Configurables por el usuario (hasta 8 caracteres, como °C, psi o m/s)

Adquisición de datos

Resolución	Muestreo síncrono de 16 bits
Frecuencia de muestreo	10,24 kHz a 50/60 Hz, sincronizada con la frecuencia de la red
Frecuencia de la señal de entrada.....	50/60 Hz (42,5 a 69 Hz)
Configuraciones de cableado.....	1- Φ , 1- Φ TA, fase dividida, 3- Φ estrella, 3- Φ estrella TA, 3- Φ estrella equilibrada, 3- Φ delta, 3 Φ Aron/Blondel (delta de 2 elementos), 3- Φ delta terminal abierto, 3- Φ delta terminal alto, 3- Φ delta equilibrado. Sólo corrientes (estudios de carga)
Almacenamiento de datos.....	Memoria Flash interna (el usuario no puede sustituirla)
Capacidad de la memoria	Normalmente 10 sesiones de registro de 8 semanas con intervalos de 1 minuto La cantidad de sesiones de registro y el periodo de registro dependen de los requisitos del usuario.

Intervalo básico

Parámetro medido.....	Tensión, corriente, auxiliar, frecuencia, THD V, THD A, potencia, factor de potencia, potencia fundamental, DPF, energía
Intervalo de promediación.....	seleccionable por el usuario: 1 seg, 5 seg, 10 seg, 30 seg, 1 min, 5 min, 10 min, 15 min, 30 min
Distorsión armónica total.....	La THD para la tensión y la corriente se calcula en base a 25 armónicos
Tiempo de promediación para valores mín/máx	
Tensión/corriente	RMS de medio ciclo deslizante (20 ms a 50 Hz, 16,7 ms a 60 Hz) de acuerdo con la norma IEC61000-4-30
Potencia auxiliar.....	200 ms

Intervalo de demanda (Modo de medidor de energía)

Parámetro medido.....Energía (Wh, varh, VAh), PF, demanda máxima, coste de la energía
Intervalo de promediaciónseleccionable por el usuario: 5 minutos, 10 minutos, 15 minutos, 20 minutos, 30 minutos, apagado

Conformidad con las normas

ArmónicosIEC 61000-4-7: Clase 1
PotenciaIEEE 1459

Conexiones

USB-ATransferencia de archivos a través de unidad flash USB, actualizaciones de firmware, corriente máx. de alimentación: 120 mA

Wi-Fi

Modos compatiblesConexión directa y conexión a infraestructura (requiere licencia de infraestructura Wi-Fi)

SeguridadWPA2-AES con clave precompartida

Bluetoothlectura de datos de medida auxiliares de los módulos Fluke Connect serie 3000 (requiere adaptador Wi-Fi/BLE USB1 FC)

Mini USBDispositivo de descarga de datos al PC

Exactitud bajo las condiciones de referencia

Parámetro		Rango	Resolución máxima	Exactitud intrínseca bajo las condiciones de referencia (% de la lectura + % del rango)	
Tensión		1000 V	0,1 V	$\pm(0,2 \% + 0,01 \%)$	
Corriente	Entrada directa	Modo de Rogowski	15 mV	0,01 mV	$\pm(0,3 \% + 0,02 \%)$
			150 mV	0,1 mV	$\pm(0,3 \% + 0,02 \%)$
		Modo de pinza	50 mV	0,01 mV	$\pm(0,2 \% + 0,02 \%)$
			500 mV	0,1 mV	$\pm(0,2 \% + 0,02 \%)$
	Flexi 1500 A	150 A	0,01 A	$\pm(1 \% + 0,02 \%)$	
		1500 A	0,1 A	$\pm(1 \% + 0,02 \%)$	
	Flexi 3000 A	300 A	1 A	$\pm(1 \% + 0,03 \%)$	
		3000 A	10 A	$\pm(1 \% + 0,03 \%)$	
	Flexi 6000 A	600 A	1 A	$\pm(1,5 \% + 0,03 \%)$	
		6000 A	10 A	$\pm(1,5 \% + 0,03 \%)$	
	40 A	4 A	1 mA	$(0,7 \% + 0,02 \%)$	
		40 A	10 mA	$(0,7 \% + 0,02 \%)$	
Frecuencia		42,5 Hz a 69 Hz	0,01 Hz	$\pm 0,1 \%$	
Entrada AUX		± 10 V CC	0,1 mV	$\pm(0,2 \% + 0,02 \%)$	
Tensión mín./máx.		1000 V	0,1 V	$\pm(1 \% + 0,1 \%)$	
Corriente mín./máx.		Definida por el accesorio	Definida por el accesorio	$\pm(5 \% + 0,2 \%)$	
THD en la tensión		1000 %	0,1%	$\pm(2,5 \% + 0,05 \%)$	
THD en la corriente		1000 %	0,1%	$\pm(2,5 \% + 0,05 \%)$	

Potencia/Energía

Parámetro	Entrada directa ^[1]	iFlex1500-12	iFlex3000-24	iFlex6000-36	i40S-EL
Rango de potencia W, VA, var	Pinza: 50 mV/500 mV Rogowski: 15 mV/150 mV	150 A/1500 A	300 A/3000 A	600 A/6000 A	4 A/40 A
	Pinza: 50 W/500 W Rogowski: 15 W/150 W	150 kW/1,5 MW	300 kW/3 MW	600 kW/6 MW	4 kW/40 kW
Resolución máxima W, VA, var	0,1 W	0,01 kW/0,10 kW	1 kW/10 kW	1 kW/10 kW	1 W/10 W
Resolución máxima PF, DPF	0,01				
Fase (tensión a corriente) ^[1]	±0,2 °	±0,28 °			±1 °
[1] Sólo para laboratorios de calibración					

Error intrínseco \pm (% del valor de medición + % del rango de potencia)

Parámetro	Cantidad de influencia	Entrada directa ^[1]	iFlex1500-12	iFlex3000-24	iFlex6000-36	i40S-EL
		Pinza: 50 mV/500 mV Rogowski: 15 mV/150 mV	150 A/1500 A	300 A/3000 A	600 A/6000 A	4 A/40 A
Potencia activa P Energía activa E _a	PF ≥ 0,99	0,5 % + 0,005 %	1,2 % + 0,005 %	1,2 % + 0,0075 %	1,7 % + 0,0075 %	1,2 % + 0,005 %
	0,1 ≤ PF < 0,99	Consulte la fórmula 1	Consulte la fórmula 2	Consulte la fórmula 3	Consulte la fórmula 4	Consulte la fórmula 5
Potencia aparente S Energía aparente E _{ap}	0 ≤ PF ≤ 1	0,5 % + 0,005 %	1,2 % + 0,005 %	1,2 % + 0,0075 %	1,2 % + 0,0075 %	1,2 % + 0,005 %
Potencia reactiva Q Energía reactiva E _r	0 ≤ PF ≤ 1	2,5 % de la energía/potencia aparente medida				
Factor de potencia PF Desplazamiento Factor de potencia DPF/cosφ	-	Lectura ±0,025				
Incertidumbre adicional (% de potencia de rango alto)	V _{P-N} > 250 V	0,015 %	0,015 %	0,0225 %	0,0225 %	0,015 %

[1] Sólo para laboratorios de calibración

Condiciones de referencia:

Condiciones ambientales: 23 °C ±5 °C, instrumento en funcionamiento durante un mínimo de 30 minutos, sin campos magnéticos/eléctricos externos, HR < 65 %

Condiciones de entrada: Cosφ/PF=1, señal sinusoidal f=50/60 Hz, alimentación eléctrica 120 V/230 V ±10 %.

Especificaciones actuales y de alimentación: Tensión de entrada 1 fase: 120 V/230 V o estrella/delta de 3 fases 230 V/400 V

Corriente de entrada > 10 % del rango de corriente

Conductor principal de las pinzas o la bobina de Rogowski en posición central

Coefficiente de temperatura: Añada 0,1 x la exactitud especificada por cada °C por encima de 28 °C o por debajo de 18 °C.

$$\text{Fórmula 1: } \left(0.5 + \frac{\sqrt{1-PF^2}}{3 \times PF} \right) \% + 0,005 \%$$

$$\text{Fórmula 2: } \left(1.2 + \frac{\sqrt{1-PF^2}}{2 \times PF} \right) \% + 0,005 \%$$

$$\text{Fórmula 3: } \left(1.2 + \frac{\sqrt{1-PF^2}}{2 \times PF} \right) \% + 0,0075 \%$$

$$\text{Fórmula 4: } \left(1.7 + \frac{\sqrt{1-PF^2}}{2 \times PF} \right) \% + 0,0075 \%$$

$$\text{Fórmula 5: } \left(1.2 + 1.7 \times \frac{\sqrt{1-PF^2}}{PF} \right) \% + 0,005 \%$$

Ejemplo:

Medición a 120 V/16 A mediante iFlex1500-12 en el rango bajo. El factor de potencia es 0,8.

Incertidumbre de potencia activa σ_P :

$$\sigma_P = \pm \left(\left(1.2 \% + \frac{\sqrt{1-0.8^2}}{2 \times 0.8} \right) + 0.005 \% \times P_{\text{Range}} \right) = \pm (1.575 \% + 0.005 \% \times 1000 \text{ V} \times 150 \text{ A}) = \pm (1.575 \% + 7.5 \text{ W})$$

La incertidumbre en W es $\pm (1.575 \% \times 120 \text{ V} \times 16 \text{ A} \times 0.8 + 7.5 \text{ W}) = \pm 31.7 \text{ W}$

Incertidumbre de potencia aparente σ_S :

$$\sigma_S = \pm (1.2 \% + 0.005 \% \times S_{\text{Range}}) = \pm (1.2 \% + 0.005 \% \times 1000 \text{ V} \times 150 \text{ A}) = \pm (1.2 \% + 7.5 \text{ VA})$$

La incertidumbre en VA es $\pm (1.2 \% \times 120 \text{ V} \times 16 \text{ A} + 7.5 \text{ VA}) = \pm 30.54 \text{ VA}$

Incertidumbre de potencia reactiva σ_Q :

$$\sigma_Q = \pm (2.5 \% \times S) = \pm (2.5 \% \times 120 \text{ V} \times 16 \text{ A}) = \pm 48 \text{ var}$$

En el caso de que la tensión medida sea $> 250 \text{ V}$, el error adicional se calcula con:

$$\text{Sumador} = 0.015 \% \times S_{\text{High Range}} = 0.015 \% \times 1000 \text{ V} \times 1500 \text{ A} = 225 \text{ W/VA/var}$$

Especificaciones de la sonda iFlex

Rango de medición

iFlex 1500-12 1 a 150 A CA / 10 A 1500 A CA
 iFlex 3000-24 3 a 300 A CA / 30 A 3000 A CA
 iFlex 6000-36 6 a 600 A CA / 60 A 6000 A CA
 Corriente no destructiva 100 kA (50/60 Hz)

Error intrínseco bajo las condiciones de referencia^[1]..... ±0,7 % de la lectura

Exactitud 173 + iFlex

iFlex 1500-12 e iFlex 3000-24..... ±(1 % de la lectura + 0,02 % del rango)
 iFlex 6000-36 ±(1,5 % de la lectura + 0,03 % del rango)

Coefficiente de temperatura por encima del rango de temperatura de servicio

iFlex 1500-12 e iFlex 3000-24..... 0,05 % de la lectura / °C (0,09 % de la lectura / °F)
 iFlex 6000-36 0,1 % de la lectura / °C (0,18 % de la lectura / °F)

Error de posicionamiento con el conductor situado en la ventana de la sonda. (Consulte la Figura 12).

Ventana de la sonda	iFlex1500-12, iFlex3000-24	iFlex6000-36
A	±(1 % de la lectura + 0,02 % del rango)	±(1,5 % de la lectura + 0,03 % del rango)
B	±(1,5 % de la lectura + 0,02 % del rango)	±(2,0 % de la lectura + 0,03 % del rango)
C	±(2,5 % de la lectura + 0,02 % del rango)	±(4 % de la lectura + 0,03 % del rango)

Rechazo del campo magnético externo en referencia con la corriente externa (con cable >100 mm del acoplamiento de cabeza y la bobina R)..... 40 dB

Variación de fase..... < $\pm 0,5^\circ$

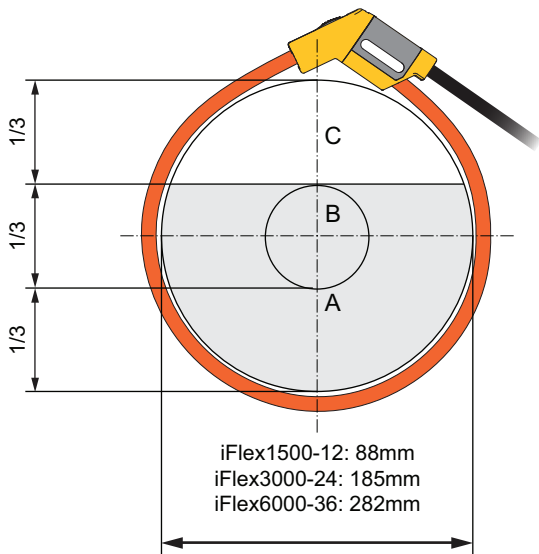

Figure 12. Ventana de la sonda iFlex

Ancho de banda 10 Hz a 23,5 kHz

Reducción de frecuencia..... $I \times f \leq 385 \text{ kA Hz}$

Tensión de trabajo..... 1000 V CAT III, 600 V CAT IV

[1] Condiciones de referencia:

- Condiciones ambientales: $23 \text{ }^\circ\text{C} \pm 5 \text{ }^\circ\text{C}$, sin campos magnéticos/eléctricos externos, HR 65 %
- Un único conductor primario en la posición central

Longitud del transductor

iFlex 1500-12 305 mm (12 pulg)

iFlex 3000-24 610 mm (24 pulg)

iFlex 6000-36 915 mm (36 pulg)

Diámetro del cable del transductor..... 7,5 mm (0,3 pulg)

Radio de flexión mínimo..... 38 mm (1,5 pulg)

Longitud del cable de salida

iFlex 1500-12 2 m (6,6 pies)

iFlex 3000-24 e iFlex 6000-36..... 3 m (9,8 pies)

Peso

iFlex 1500-12 115 g

iFlex 3000-24 170 g

iFlex 6000-36 190 g

Material

Cable del transductor TPR

Acoplamiento POM + ABS/PC

Cable de salida TPR/PVC

Temperatura de servicio -20 °C a +70 °C (-4 °F a +158 °F) la temperatura del conductor objeto de la prueba no debe sobrepasar los 80 °C (176 °F)

Temperatura de almacenamiento -40 °C a +80 °C (-40 °F a +176 °F)

Humedad relativa de servicio 15 % a 85 % sin condensación

Rango de IPIEC 60529: IP 50

Altitud de servicio 2000 m (6500 pies) hasta 4000 m (13 000 pies) con reducción a 1000 V CAT II/600 V CAT III/CAT IV 300 V



Altitud de almacenamiento..... 12 000 m

Garantía 1 año

Especificaciones de i40s-EL Current Clamp

Consulte la Tabla 7 para ver instrucciones de configuración.

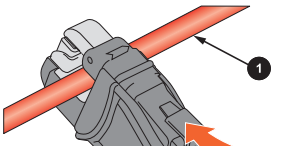
Tabla 7. Configuración de i40s-EL

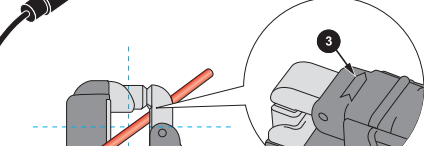
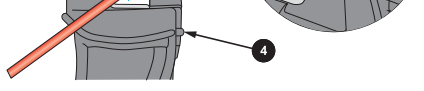
Elemento	Descripción
	<p>1 Conductor de corriente simple aislado</p>
	<p>2 Botón de desbloqueo</p>
	<p>3 Flecha de dirección de la carga</p>
	<p>4 Barrera táctil</p>

Rango de medición40 mA 4 A de CA / 0,4 A de CA a 40 A de CA

Factor de cresta ≤ 3

Corriente no destructiva200 A (50/60 Hz)

Error intrínseco bajo las condiciones de referencia $\pm 0,5$ % de la lectura

Precisión 173x + pinza $\pm(0,7$ % de la lectura + 0,02 % del rango)

Variación de fase

<40 mA..... Sin especificar

40 mA a 400 mA $< \pm 1,5^\circ$

400 mA a 40 A $< \pm 1^\circ$

Coefficiente de temperatura por encima

del rango de temperaturas de servicio0,015 % de la lectura / °C
0,027 % de la lectura / °F)

Influencia de un conductor adyacente..... ≤ 15 mA/A (@ 50/60 Hz)

Influencia de la posición del conductor en la apertura de la pinza	±0,5 % de la lectura (@ 50/60 Hz)
Ancho de banda	10 Hz a 2,5 kHz
Tensión de trabajo	600 V CAT III, 300 V CAT IV
[1] Condiciones de referencia:	
• Condiciones ambientales: 23 °C ± 5 °C, sin campos magnéticos/eléctricos externos, HR 65 %	
• Conductor primario en la posición central	
Tamaño (alto x ancho x largo)	110 mm x 50 mm x 26 mm (4,33 x 1,97 x 1,02 pulg.)
Tamaño máximo de conductor.....	15 mm (0,59 pulg)
Longitud del cable de salida.....	2 m (6,6 pies)
Peso	190 g (6,70 oz)
Material	Carcasa de ABS y PC Cable de salida: TPR/PVC
Temperatura, servicio	-10 °C a +55 °C (-14 °F a 131 °F)
Temperatura, desactivado	-20 °C a +70 °C (-4 °F a 158 °F)
Humedad relativa, servicio.....	15 % a 85 %, sin condensación
Altitud máx. de funcionamiento	2000 m (6500 pies) hasta 4000 m (13 000 pies) reducción hasta 600 V CAT II/300 V CAT III)
Altitud máx. de almacenamiento	12 000 m (40 000 pies)
Garantía	1 año

