



**Analizador de redes**

**CVM-B100 CVM-B150**



# **MANUAL DE INSTRUCCIONES**

**(M010B01-01-14A)**







## PRECAUCIONES DE SEGURIDAD

Siga las advertencias mostradas en el presente manual, mediante los símbolos que se muestran a continuación.

	<p><b>PELIGRO</b> Indica advertencia de algún riesgo del cual pueden derivarse daños personales o materiales.</p>
---	---

	<p><b>ATENCIÓN</b> Indica que debe prestarse especial atención al punto indicado.</p>
---	---

**Si debe manipular el equipo para su instalación, puesta en marcha o mantenimiento tenga presente que:**

	<p>Una manipulación o instalación incorrecta del equipo puede ocasionar daños , tanto personales como materiales. En particular la manipulación bajo tensión puede producir la muerte o lesiones graves por electrocución al personal que lo manipula. Una instalación o mantenimiento defectuoso comporta además riesgo de incendio. Lea detenidamente el manual antes de conectar el equipo. Siga todas las instrucciones de instalación y mantenimiento del equipo, a lo largo de la vida del mismo. En particular, respete las normas de instalación indicadas en el Código Eléctrico Nacional.</p>
---	---

<p><b>ATENCIÓN</b></p> 	<p><b>Consultar el manual de instrucciones antes de utilizar el equipo</b> En el presente manual, si las instrucciones precedidas por este símbolo no se respetan o realizan correctamente, pueden ocasionar daños personales o dañar el equipo y /o las instalaciones.</p>
--	---

CIRCUTOR, SA se reserva el derecho de modificar las características o el manual del producto, sin previo aviso.

## LIMITACIÓN DE RESPONSABILIDAD

**CIRCUTOR, SA** se reserva el derecho de realizar modificaciones, sin previo aviso, del dispositivo o a las especificaciones del equipo, expuestas en el presente manual de instrucciones.











**CIRCUTOR, SA** pone a disposición de sus clientes, las últimas versiones de las especificaciones de los dispositivos y los manuales más actualizados en su página Web .



























[www.circutor.com](http://www.circutor.com)





	<p><b>CIRCUTOR,SA</b> recomienda utilizar los cables y accesorios originales entregados con el equipo.</p>
---	--

## CONTENIDO

PRECAUCIONES DE SEGURIDAD.....	3
LIMITACIÓN DE RESPONSABILIDAD .....	3
CONTENIDO .....	4
HISTÓRICO DE REVISIONES.....	7
1.- COMPROBACIONES A LA RECEPCIÓN.....	8
2.- DESCRIPCIÓN DEL PRODUCTO.....	8
3.- INSTALACIÓN DEL EQUIPO.....	10
3.1.- RECOMENDACIONES PREVIAS.....	10
3.2.- INSTALACIÓN.....	11
3.3.- BORNES DEL EQUIPO .....	12
3.3.1.- Bornes de la cara superior .....	12
3.3.2.- Bornes de la cara inferior.....	13
3.4.- ESQUEMAS DE CONEXIONADO .....	14
3.4.1.- Medida de Red Trifásica con conexión a 4 hilos.....	14
3.4.2.- Medida de Red Trifásica con conexión a 3 hilos. ....	16
3.4.3.- Medida de Red Trifásica con conexión a 3 hilos y transformadores en conexión ARON. ....	18
3.4.4.- Medida de Red Bifásica con conexión a 3 hilos.....	19
3.4.5.- Medida de Red Monofásica de fase a fase de 2 hilos.....	20
3.4.6.- Medida de Red Monofásica de fase a neutro de 2 hilos.....	21
3.5.- INICIALIZACIÓN DEL EQUIPO .....	22
4.- FUNCIONAMIENTO .....	26
4.1.- PRINCIPIO DE FUNCIONAMIENTO.....	26
4.2.- PARÁMETROS DE MEDIDA.....	27
4.3.- FUNCIONES DEL TECLADO .....	28
4.4.- DISPLAY.....	29
4.4.1. ÁREA SUPERIOR.....	29
4.4.2. ÁREA INFERIOR .....	30
4.4.3. ÁREA CENTRAL .....	31
4.5.- INDICADORES LED.....	33
4.6.- ENTRADAS .....	34
4.7.- SALIDAS .....	34
5.- VISUALIZACIÓN Y CONFIGURACIÓN .....	35
5.1.- MENÚ DE VISUALIZACIÓN DE MEDIDAS  .....	36
5.1.1.  Visualizar 1 parámetro.....	37
5.1.2.  Visualizar 3 parámetros.....	52
5.1.3.  Visualizar 4 parámetros.....	63
5.1.4.  Fasores.....	75
5.1.5.  Fasores normalizados. ....	76
5.1.6.  Armónicos.....	77
5.1.7.  Funciones integradas.....	79
5.1.8.  Módulos de expansión. ....	80
5.2.- MENÚ DE ALARMAS  .....	82
5.3.- MENÚ DE INFORMACIÓN  .....	84

5.3.1		Información del sistema. ....	85
5.3.2		Funciones integradas. ....	86
5.3.3		Módulos de expansión.....	87
5.3.4		CIRCUTOR S.A. ....	91
5.4.-		MENÚ DE CONFIGURACIÓN .....	92
5.4.1		Fecha y hora. ....	94
5.4.2		Zona horaria. ....	95
5.4.3		Idioma.....	96
5.4.4		Clave de acceso. ....	97
5.4.5		Modo de conexión de medida.....	98
5.4.6		Relación de los transformadores de tensión. ....	99
5.4.7		Relación de los transformadores de corriente.....	101
5.4.8		Visualización de variables.....	103
5.4.9		Demanda.....	104
5.4.10		Datos de la instalación. ....	105
5.4.11		Costes de energía en consumo. ....	106
5.4.12		Costes de energía en generación.....	108
5.4.13		Emisiones de CO <sub>2</sub> en consumo. ....	109
5.4.14		Emisiones de CO <sub>2</sub> en generación.....	111
5.4.15		Salidas digitales de relé. ....	112
5.4.16		Salidas digitales de transistor. ....	121
5.4.17		Entradas digitales. ....	130
5.4.18		Comunicaciones integradas. ....	136
5.4.19		Reset de parámetros.....	141
5.4.20		Interficie de usuario .....	142
5.4.21		Módulos de expansión. ....	143
6.-		COMUNICACIONES MODBUS.....	144
6.1.-		CONEXIONADO.....	144
6.2.-		PROTOCOLO MODBUS.....	145
6.2.1.		Ejemplo de pregunta MODBUS .....	146
6.3.-		MAPA DE MEMORIA MODBUS .....	146
6.3.1.		Variables de Medida .....	146
6.3.2.		Variables de Energía Actual.....	148
6.3.3.		Variables de Máxima Demanda .....	152
6.3.4.		Armónicos de tensión y corriente.....	152
6.3.5.		Variables de costes .....	155

6.3.6. Variables de ángulos .....	155
6.3.7. Variables de Configuración del equipo .....	156
6.3.8. Otras variables de del equipo.....	165
6.3.9. Borrado de parámetros .....	168
6.4.- PROTOCOLO BACnet.....	169
6.5.- MAPA PICS .....	170
7.- MÓDULOS DE EXPANSIÓN .....	174
7.1.- INSTALACIÓN.....	174
7.2.- BORNES.....	176
7.2.1. Entradas/Salidas digitales de Transistor.....	176
7.2.2. Entradas/Salidas digitales de Relés .....	177
7.2.3. Entradas/Salidas Analógicas.....	178
7.3.- ESQUEMAS DE CONEXIONADO.....	180
7.3.1. Entradas/Salidas digitales de Transistor.....	180
7.3.2. Entradas/Salidas digitales de Relés .....	181
7.3.3. Entradas/Salidas Analógicas.....	182
7.4.- CONFIGURACIÓN .....	183
7.4.1  Entradas/Salidas digitales de Relé.....	184
7.4.2  Entradas/Salidas digitales de Transistor. ....	188
7.4.3  Entradas/Salidas Analógicas. ....	190
7.5.- COMUNICACIONES MODBUS .....	197
7.5.1. Módulo de Entradas/Salidas digitales de Transistor.....	197
7.5.2. Módulo de Entradas/Salidas digitales de Relé .....	206
7.5.3. Módulo de Entradas/Salidas analógicas .....	211
8.- ACTUALIZACIÓN DEL SOFTWARE .....	214
8.1.- ACTUALIZACIÓN DEL SOFTWARE DEL DISPLAY.....	215
8.2.- ACTUALIZACIÓN DEL SOFTWARE DEL EQUIPO.....	215
8.3.- ACTUALIZACIÓN DE LOS MÓDULOS DE EXPANSIÓN.....	216
9.- CARACTERÍSTICAS TÉCNICAS.....	217
10.- CARACTERÍSTICA TÉCNICAS MÓDULOS DE EXPANSIÓN.....	221
10.1.- ENTRADAS/ SALIDAS DIGITALES DE TRANSISTOR .....	221
10.2.- ENTRADAS/ SALIDAS DIGITALES DE RELÉ.....	221
10.3.- ENTRADAS/ SALIDAS DIGITALES ANALÓGICAS .....	222
11.- MANTENIMIENTO Y SERVICIO TÉCNICO.....	223
12.- GARANTÍA .....	223
13.- CERTIFICADO CE.....	224

## HISTÓRICO DE REVISIONES

Tabla 1: Histórico de revisiones.

Fecha	Revisión	Descripción
06/14	M010B01-01-14A	Versión Inicial

## 1.- COMPROBACIONES A LA RECEPCIÓN

A la recepción del equipo compruebe los siguientes puntos:

- a) El equipo se corresponde con las especificaciones de su pedido.
- b) El equipo no ha sufrido desperfectos durante el transporte.
- c) Realice una inspección visual externa del equipo antes de conectarlo.
- d) Compruebe que está equipado con:
  - Una guía de instalación,
  - 4 Retenedores para la sujeción posterior del equipo,
  - 5 conectores enchufables con tornillos.
  - 1 junta de estanquidad.



Si observa algún problema de recepción contacte de inmediato con el transportista y/o con el servicio postventa de **CIRCUTOR**.

## 2.- DESCRIPCIÓN DEL PRODUCTO

El **CVM-B** es un equipo que mide, calcula y visualiza los principales parámetros eléctricos en redes monofásicas, de dos fases con y sin neutro, trifásicas equilibradas, con medida en ARON o desequilibradas. La medida se realiza en verdadero valor eficaz, mediante cuatro entradas de tensión CA y cuatro entradas de corriente.

La medida de corriente se realiza de forma indirecta con transformadores /5, /1 o con transformadores eficientes de la serie MC1 y MC3.

Es un equipo modular y ampliable a través de módulos de expansión con diferentes funcionalidades.

Existen 2 modelos del equipo :

- ✓ **CVM-B100**, con un display de 3.5”.
- ✓ **CVM-B150**, con un display de 5.6”.



El equipo dispone de:

- **3 teclas**, que permiten moverse por las diferentes pantallas y realizar la programación del equipo.
- **3 LED** de indicación: CPU, ALARMA y en las teclas de navegación.
- **Display LCD**, para visualizar todos los parámetros.



- **2 entradas digitales**, para la selección de la tarifa, para detectar el estado lógico de señales exteriores o como entrada de impulsos.
- **2 salidas digitales de transistor**, totalmente programables.
- **2 salidas digitales de relé**, totalmente programables.
- Comunicaciones **RS-485**, con dos protocolos de serie: **MODBUS RTU**® y **BACnet**.

EL **CVM-B** se puede ampliar con 3 módulos de expansión:

- ✓ **M-CVM-AB-8I-8OTR**, módulo de expansión con 8 entradas digitales y 8 salidas digitales de transistor.
- ✓ **M-CVM-AB-8I-8OR**, módulo de expansión con 8 entradas digitales y 8 salidas digitales de relés.
- ✓ **M-CVM-AB-4AI-8AO**, módulo de expansión con 4 entradas y 8 salidas analógicas.

### 3.- INSTALACIÓN DEL EQUIPO

#### 3.1.- RECOMENDACIONES PREVIAS



Para la utilización segura del equipo es fundamental que las personas que lo manipulen sigan las medidas de seguridad estipuladas en las normativas del país donde se está utilizando, usando el equipo de protección individual necesario y haciendo caso de las distintas advertencias indicadas en este manual de instrucciones.

La instalación del equipo **CVM-B** debe ser realizada por personal autorizado y cualificado.

Antes de manipular, modificar el conexionado o sustituir el equipo se debe quitar la alimentación y desconectar la medida. Manipular el equipo mientras está conectado es peligroso para las personas.

Es fundamental mantener los cables en perfecto estado para eliminar accidentes o daños a personas o instalaciones.

El fabricante del equipo no se hace responsable de daños cualesquiera que sean en caso de que el usuario o instalador no haga caso de las advertencias y/o recomendaciones indicadas en este manual ni por los daños derivados de la utilización de productos o accesorios no originales o de otras marcas.

En caso de detectar una anomalía o avería en el equipo no realice con él ninguna medida.

Verificar el ambiente en el que nos encontramos antes de iniciar una medida. No realizar medidas en ambientes peligrosos o explosivos.



Antes de efectuar cualquier operación de mantenimiento, reparación o manipulación de cualquiera de las conexiones del equipo se debe desconectar el aparato de toda fuente de alimentación tanto de la propia alimentación del equipo como de la medida.  
Cuando sospeche un mal funcionamiento del equipo póngase en contacto con el servicio postventa.

### 3.2.- INSTALACIÓN

La instalación del equipo se realiza en panel. Todas las conexiones quedan en el interior del cuadro eléctrico.

Tabla 2: Taladros del panel para la instalación.

Modelo	Taladro del panel ( según DIN 43700)
<b>CVM-B100</b>	92 <sup>+0.8</sup> x 92 <sup>+0.8</sup> mm
<b>CVM-B150</b>	138 <sup>+0.8</sup> x 138 <sup>+0.8</sup> mm



Con el equipo conectado, los bornes, la apertura de cubiertas o la eliminación de elementos, puede dar acceso a partes peligrosas al tacto. El equipo no debe ser utilizado hasta que haya finalizado por completo su instalación.

El equipo debe conectarse a un circuito de alimentación protegido con fusibles tipo gI (IEC 269) ó tipo M, comprendido entre 1 y 2A. Deberá estar previsto de un interruptor magneto-térmico o dispositivo equivalente para desconectar el equipo de la red de alimentación. El circuito de alimentación y de medida de tensión se deben conectar con cable de sección mínima 1mm<sup>2</sup>.

La línea del secundario del transformador de corriente será de sección mínima de 2.5mm<sup>2</sup>.

**3.3.- BORNES DEL EQUIPO**

Los bornes del **CVM-B** se encuentran repartidos entre la cara superior e inferior del equipo.

**3.3.1.- Bornes de la cara superior**

**Tabla 3:Relación de bornes de la cara superior del CVM-B.**

Bornes del equipo de la cara superior	
1: $V_{REF}$ , Entrada de la tensión de referencia	10: T1, Salida digital de transistor 1
2: $N_{REF}$ , Neutro de la tensión de referencia	11: T2, Salida digital de transistor 2
3: N, Neutro de las entradas de tensión	12: TC, Común de las salidas digitales de transistor
4: $V_{L3}$ , Entrada de tensión L3	13: A(+), RS485
5: $V_{L2}$ , Entrada de tensión L2	14: B(-), RS485
6: $V_{L1}$ , Entrada de tensión L1	15: S, GND para RS485
7: I1, Entrada digital 1	16, 17: Salida digital de relé 1
8: I2, Entrada digital 2	18, 19: Salida digital de relé 2
9: GND, para las entradas digitales	

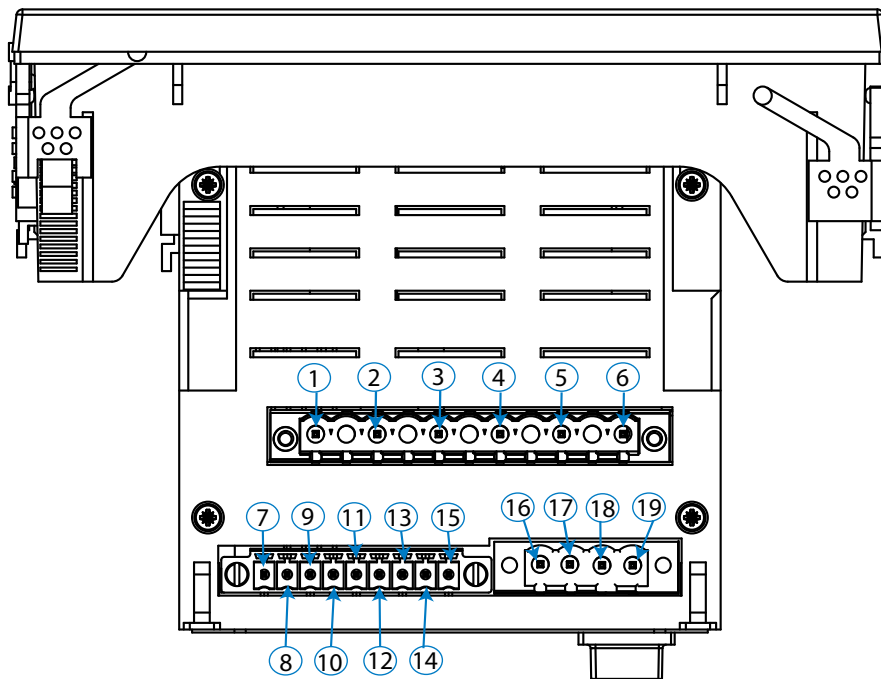

**Figura 1: Bornes CVM-Bx, cara superior.**

### 3.3.2.- Bornes de la cara inferior

Tabla 4:Relación de bornes de la cara inferior del CVM-B.

Bornes del equipo	
<b>20</b> : Alimentación Auxiliar.	<b>25: S2</b> , Entrada de corriente L2
<b>21</b> : Alimentación Auxiliar.	<b>26: S1</b> , Entrada de corriente L3
<b>22: S1</b> , Entrada de corriente L1	<b>27: S2</b> , Entrada de corriente L3
<b>23: S2</b> , Entrada de corriente L1	<b>28: S1</b> , Entrada de corriente de Neutro, IN
<b>24: S1</b> , Entrada de corriente L2	<b>29: S2</b> , Entrada de corriente de Neutro, IN



Figura 2:Bornes del CVM-B, cara inferior.

3.4.- ESQUEMAS DE CONEXIONADO

3.4.1.- Medida de Red Trifásica con conexión a 4 hilos.

Sistema de medida: **4W**  
**3Ph**

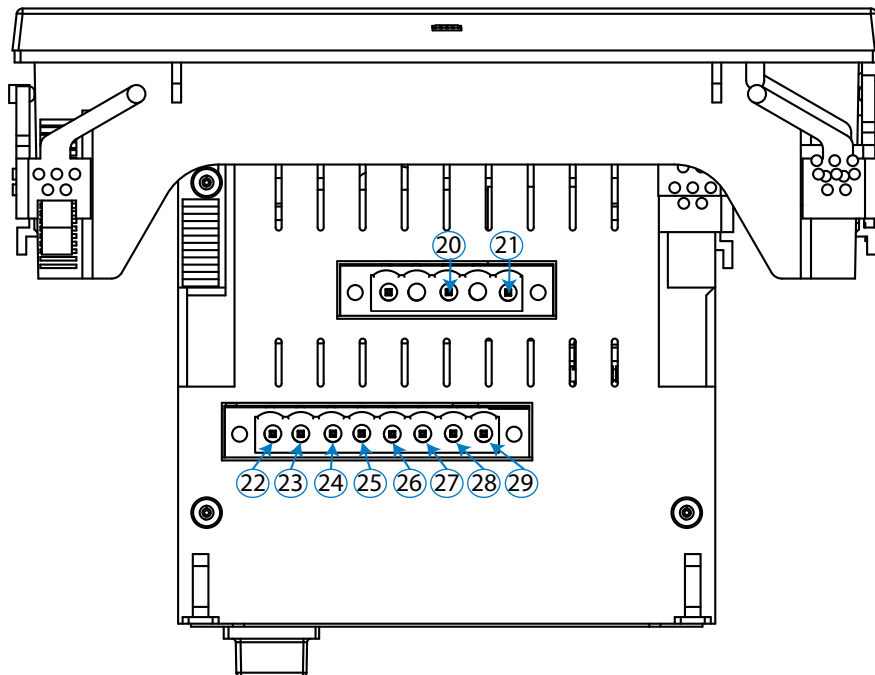
Secundario del transformador de corriente: **1 5 MC** ( Transformador tipo MC1)

Secundario del transformador de corriente de neutro: **1 5**





Figura 3: Medida trifásica con conexión a 4 hilos (Secundario del transformador: /1A, /5A o MC1 (/0.250)).

**Nota:** El equipo puede calcular la Corriente de Neutro sin necesidad de medirla, opción: Corriente calculada **.../A**.

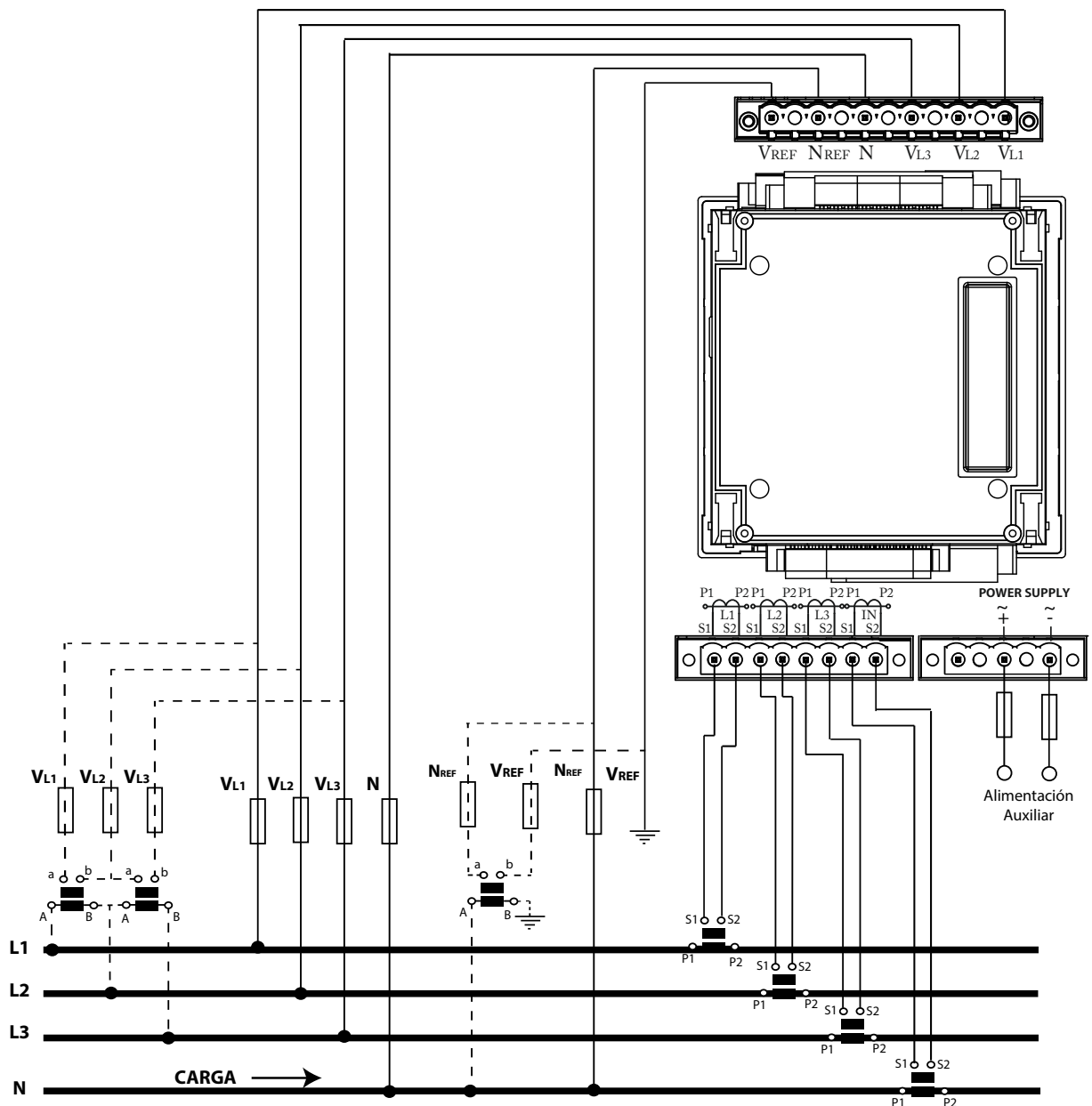

El valor del secundario del transformador MC1 es fijo a 0.250 A  
El transformador para la medida de corriente de Neutro IN no puede ser tipo MC.

Sistema de medida: **4W**  
**3Ph**

Secundario del transformador de corriente: **MC** ( Transformador tipo MC3)

Secundario del transformador de corriente de neutro: **1** **5**



Figura 4: Medida trifásica con conexión a 4 hilos (Transformador tipo MC3 (0.250)).

**Nota:** El equipo puede calcular la Corriente de Neutro sin necesidad de medirla, opción: Corriente calculada **.../A**.

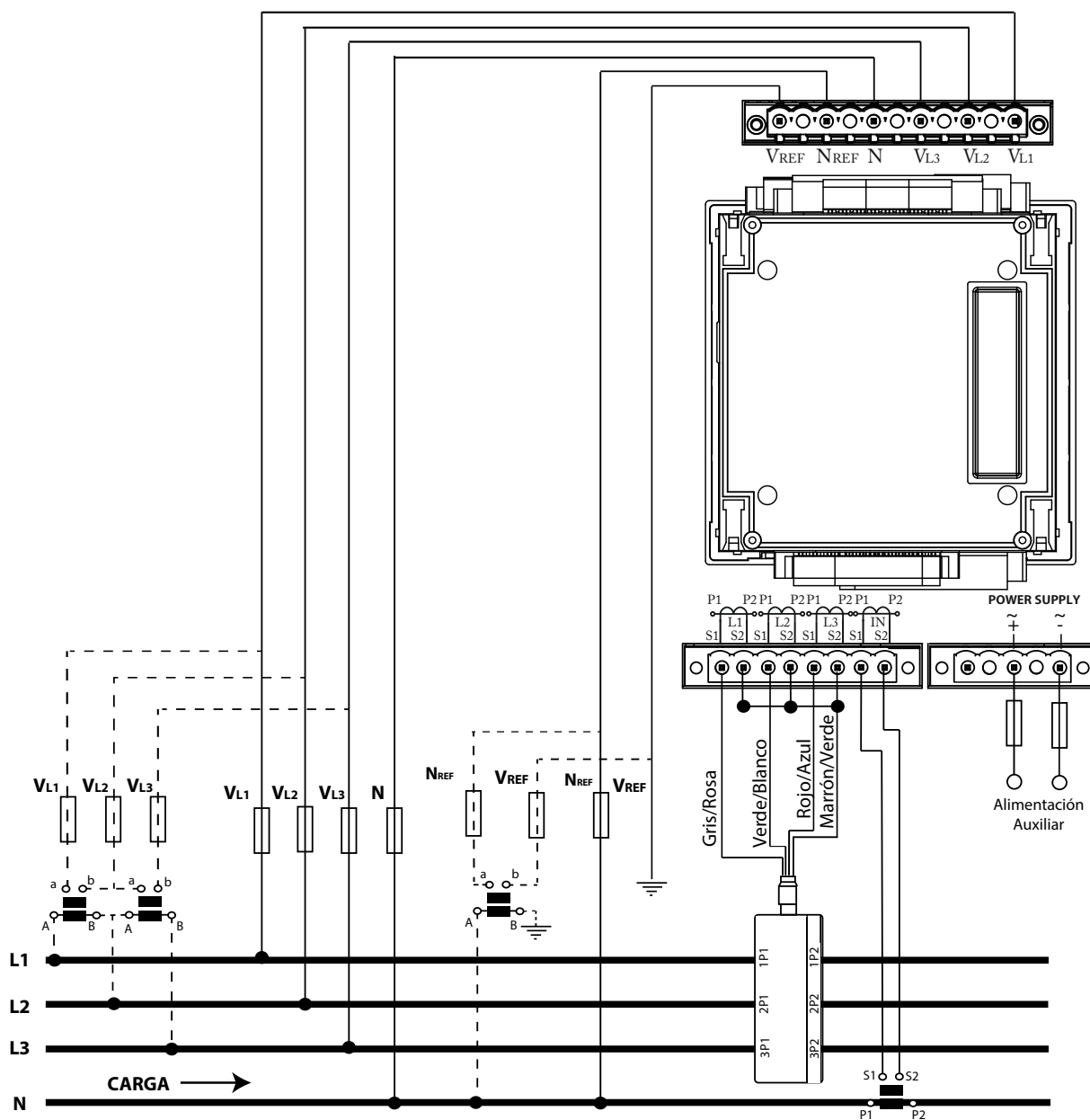

El valor del secundario del transformador MC3 es fijo a 0.250 A.  
El transformador para la medida de corriente de Neutro IN no puede ser tipo MC.

3.4.2.- Medida de Red Trifásica con conexión a 3 hilos.

Sistema de medida: **3W 3Ph**

Secundario del transformador de corriente: **1 5 MC** ( Transformador tipo MC1)



Figura 5: Medida trifásica con conexión a 3 hilos (Secundario del transformador: /1A, /5A o MC1 (/0.250)).



El valor del secundario del transformador MC1 es fijo a 0.250 A

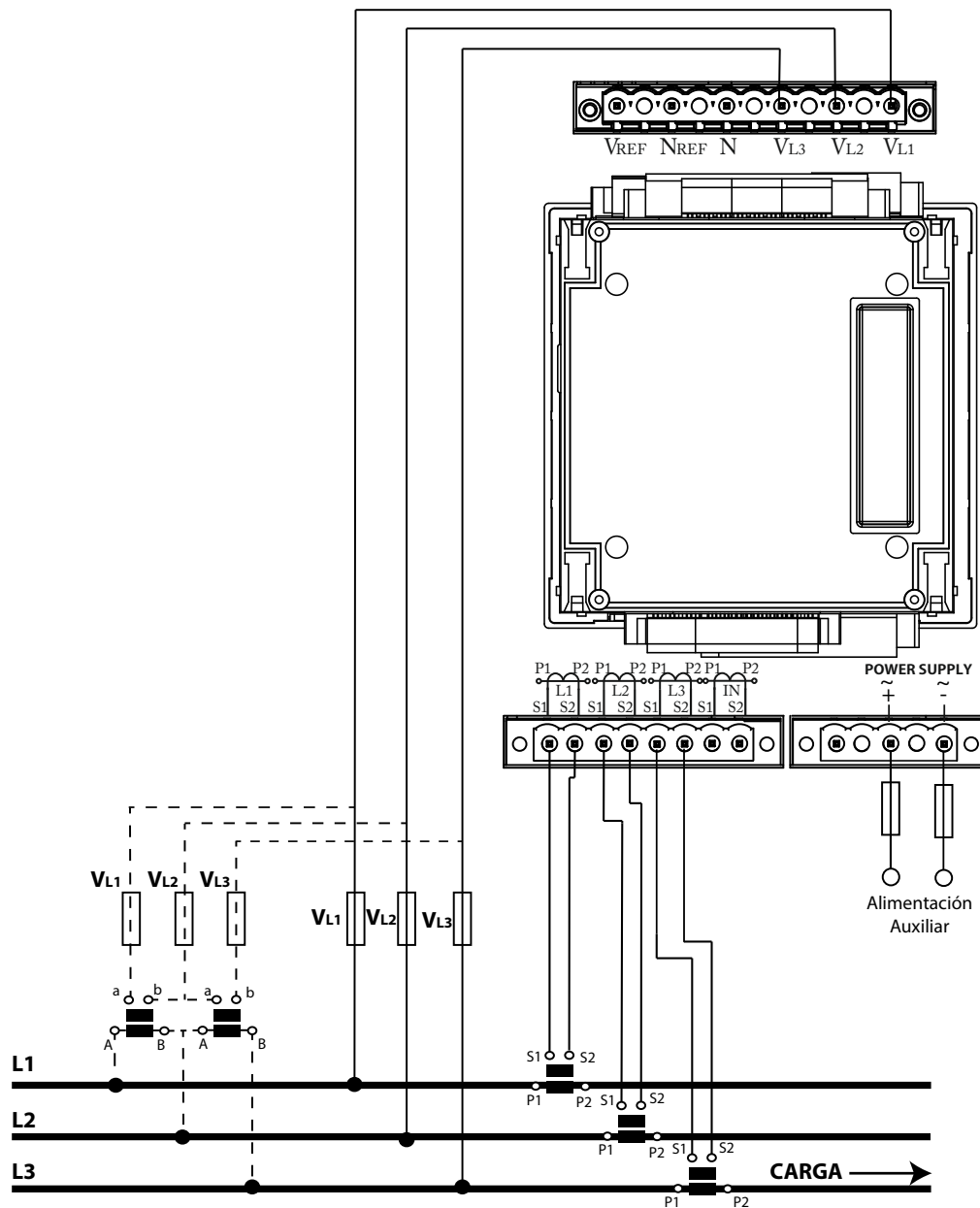

Sistema de medida: **3W**  
**3Ph**

Secundario del transformador de corriente: **MC** ( Transformador tipo MC3)



Figura 6: Medida trifásica con conexión a 3 hilos (Transformador tipo MC3 (/0.250)).



El valor del secundario del transformador MC3 es fijo a 0.250 A

3.4.3.- Medida de Red Trifásica con conexión a 3 hilos y transformadores en conexión ARON.

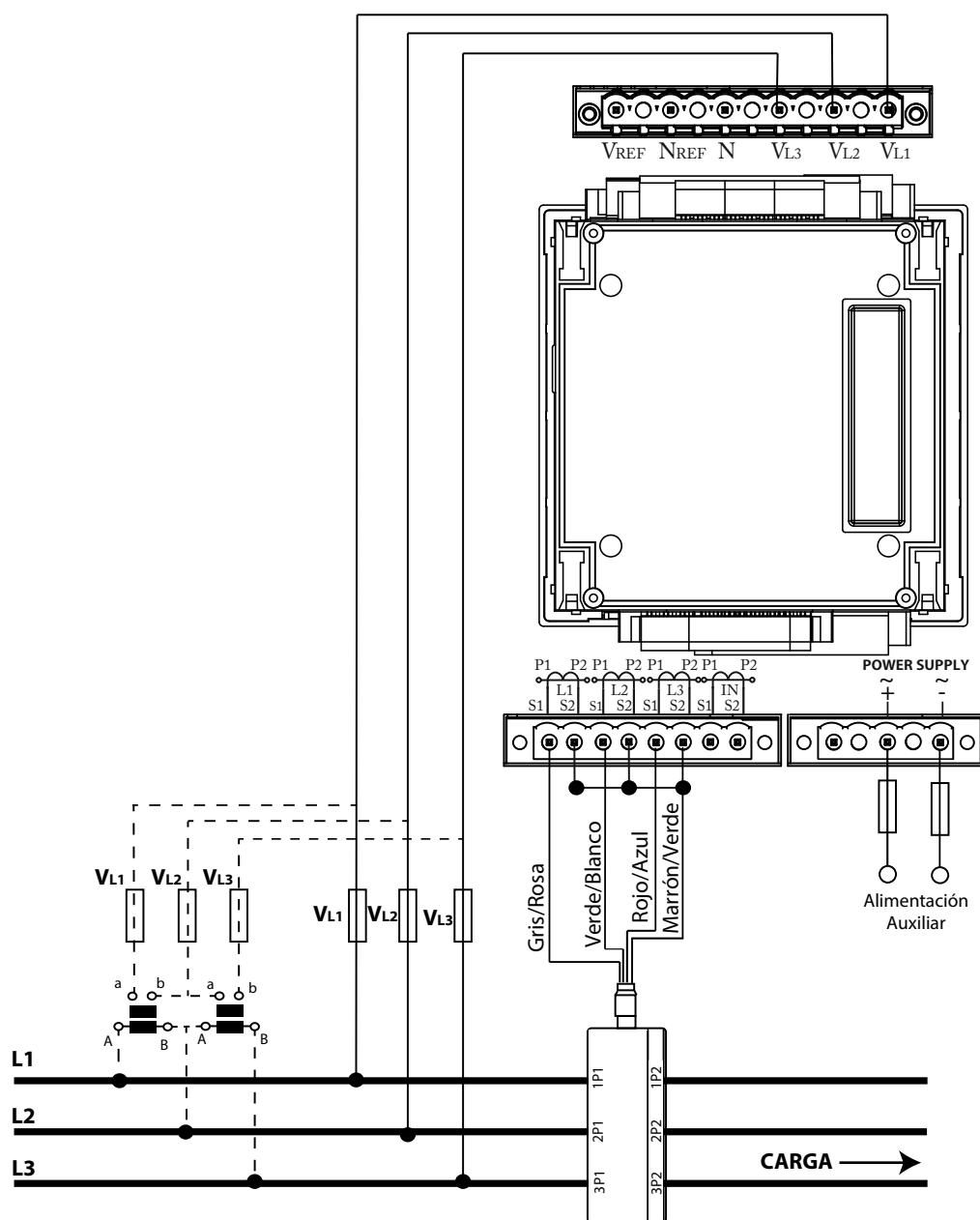
Sistema de medida: **Aron 3Ph**

Secundario del transformador de corriente: **1 5 MC** ( Transformador tipo MC1)





Figura 7: Medida trifásica con conexión a 3 hilos y transformadores en conexión ARON (Secundario del transformador: /1A, /5A o MC1 (0.250)).

	<p>El valor del secundario del transformador MC1 es fijo a 0.250 A</p>
---	--

### 3.4.4.- Medida de Red Bifásica con conexión a 3 hilos.

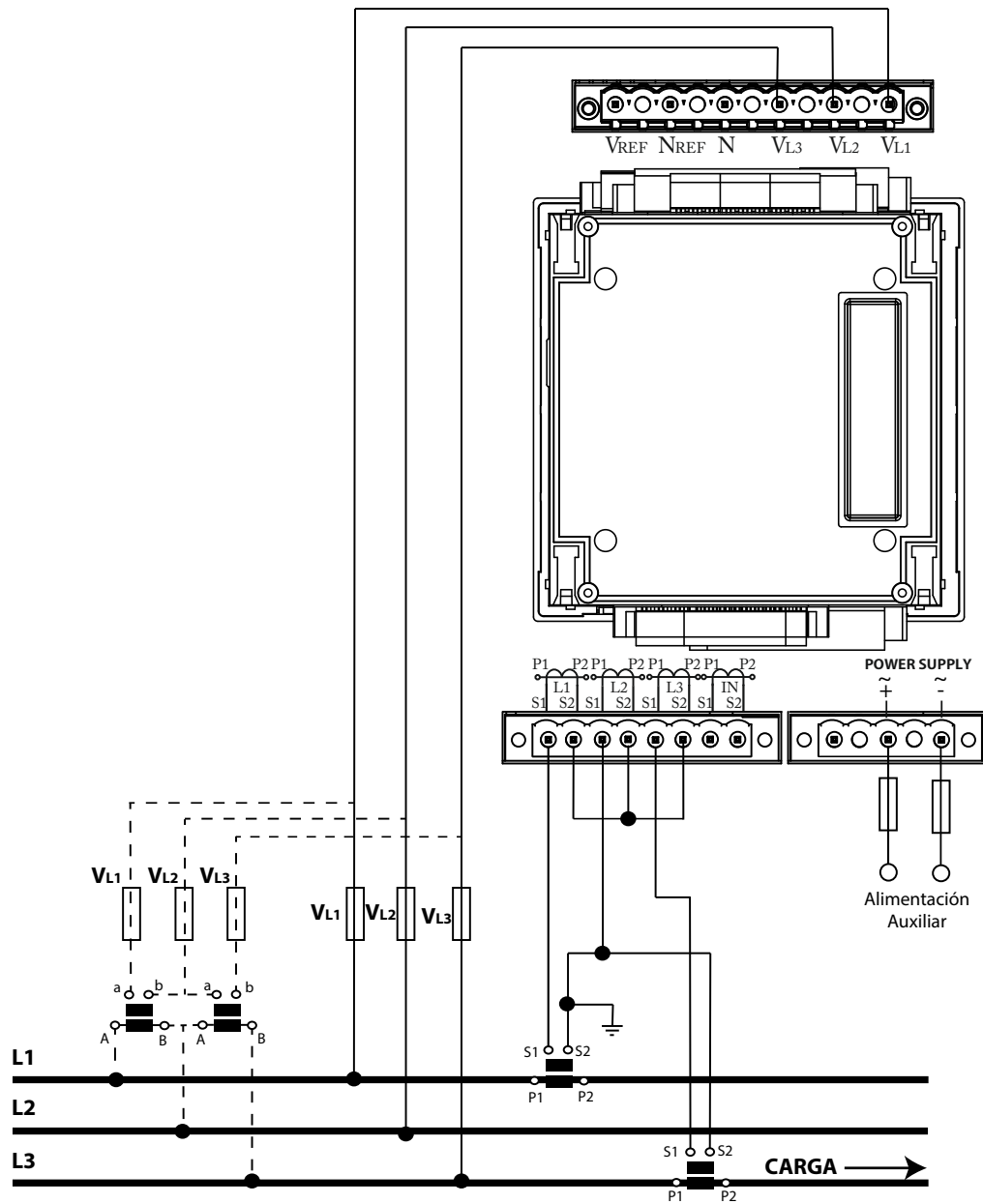
Sistema de medida: **3W**  
**2Ph**

Secundario del transformador de corriente: **1 5 MC** ( Transformador tipo MC1)

Secundario del transformador de corriente de neutro: **1 5**



Figura 8: Medida bifásica con conexión a 3 hilos (Secundario del transformador: /1A, /5A o MC1 (/0.250)).

**Nota:** El equipo puede calcular la Corriente de Neutro sin necesidad de medirla, opción: Corriente calculada **.../A**.

El valor del secundario del transformador MC1 es fijo a 0.250 A  
El transformador para la medida de corriente de Neutro IN no puede ser tipo MC.

3.4.5.- Medida de Red Monofásica de fase a fase de 2 hilos.

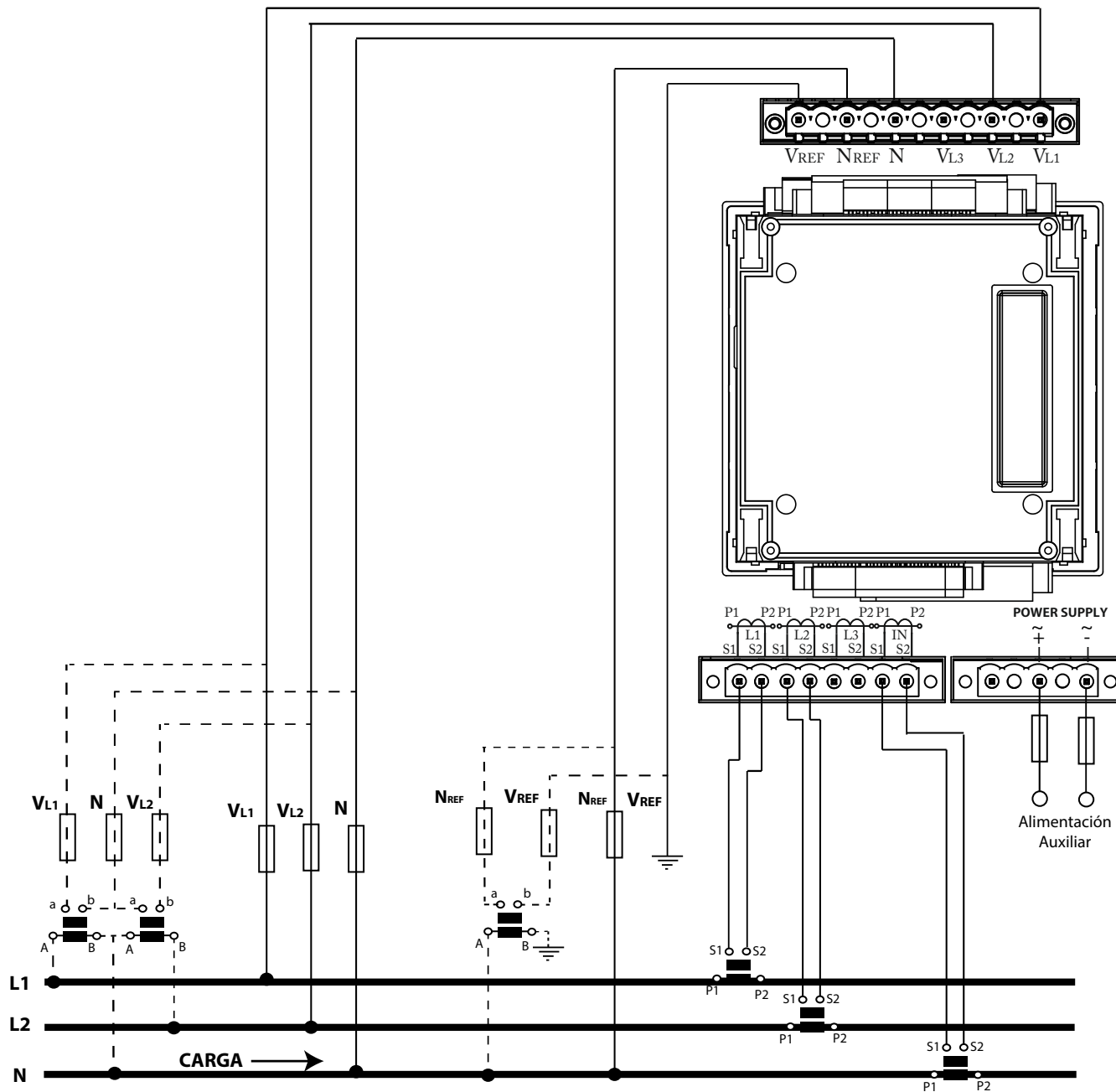
Sistema de medida: **2W**  
**2Ph**

Secundario del transformador de corriente: **1 5 MC** ( Transformador tipo MC1)





Figura 9: Medida monofásica de fase a fase de 2 hilos (Secundario del transformador: /1A, /5A o MC1 (/0.250)).

	<p>El valor del secundario del transformador MC1 es fijo a 0.250 A</p>
---	--

### 3.4.6.- Medida de Red Monofásica de fase a neutro de 2 hilos.

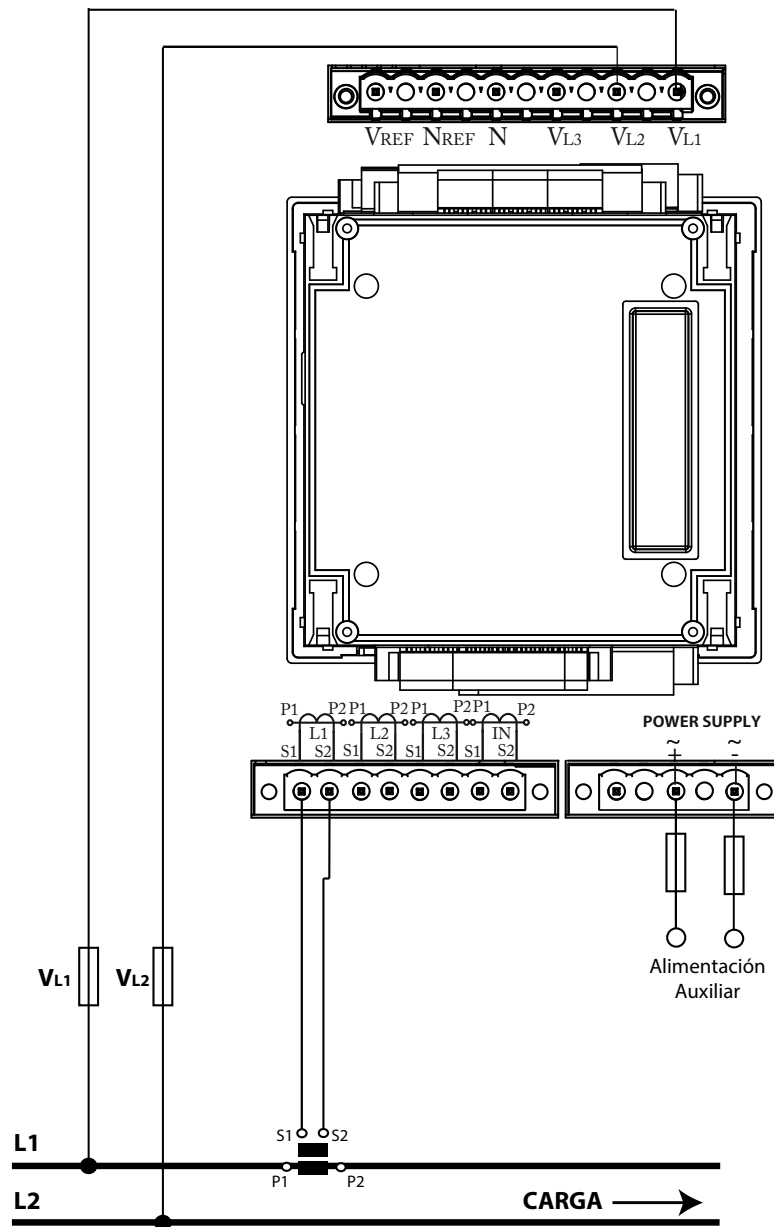
Sistema de medida: **2W**  
**1Ph**

Secundario del transformador de corriente: **1** **5** **MC** ( Transformador tipo MC1)



Figura 10: Medida monofásica de fase a neutro de 2 hilos (Secundario del transformador: /1A, /5A o MC1 (/0.250)).



El valor del secundario del transformador MC1 es fijo a 0.250 A

### 3.5.- INICIALIZACIÓN DEL EQUIPO

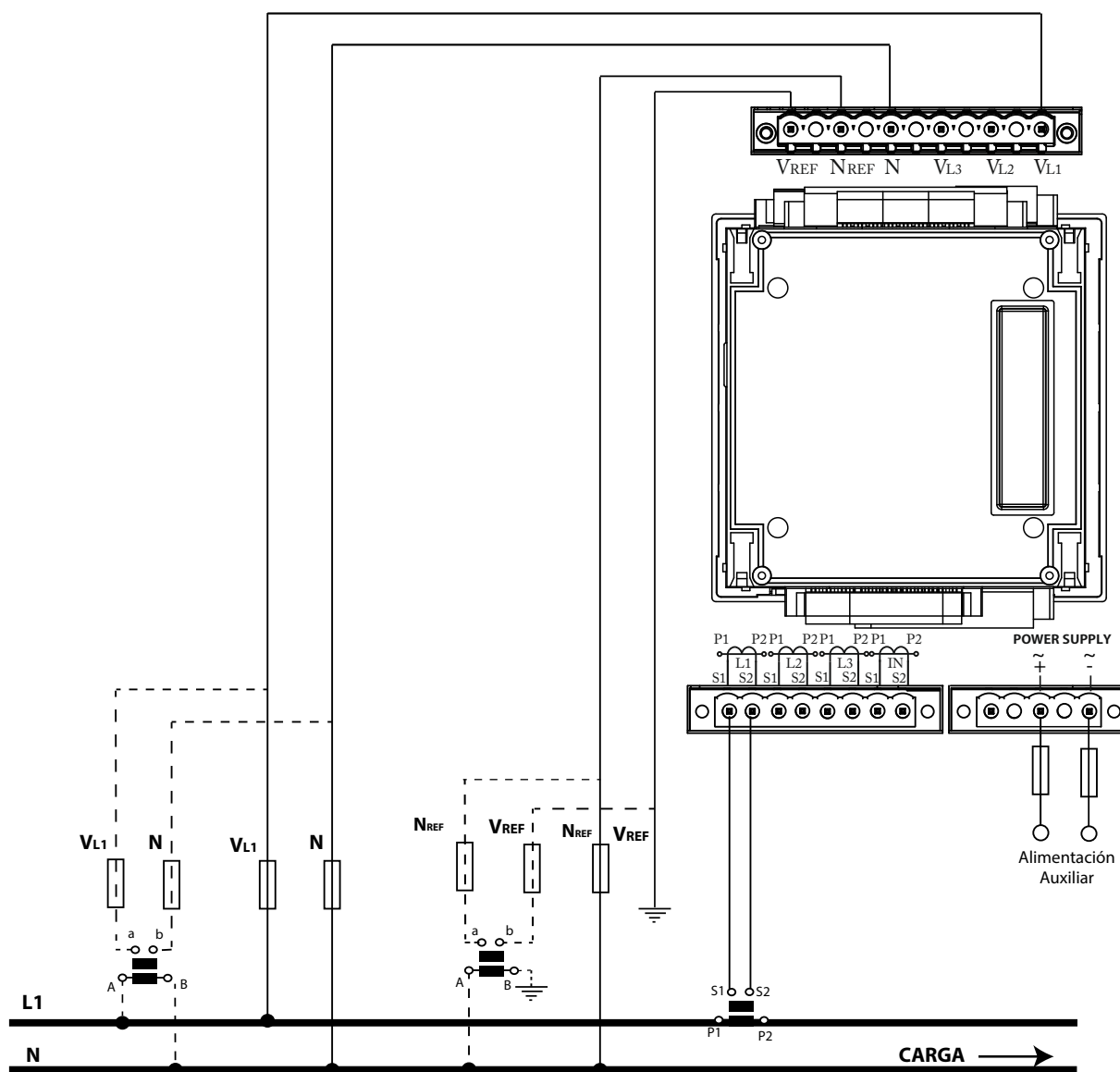
Una vez alimentado el **CVM-B**, en el display aparece la siguiente pantalla, **Figura 11**, que chequea la integridad del equipo y detecta los módulos de expansión.





Figura 11: Pantalla de chequeo inicial del CVM-B.

Cuando termina el proceso de chequeo se muestra la pantalla de bienvenida ( **Figura 12**), hasta que se pulsa la tecla  para continuar con la inicialización.

**Nota:** Si transcurren 20 segundos sin pulsar la tecla  el equipo salta directamente a la pantalla de medida por defecto.

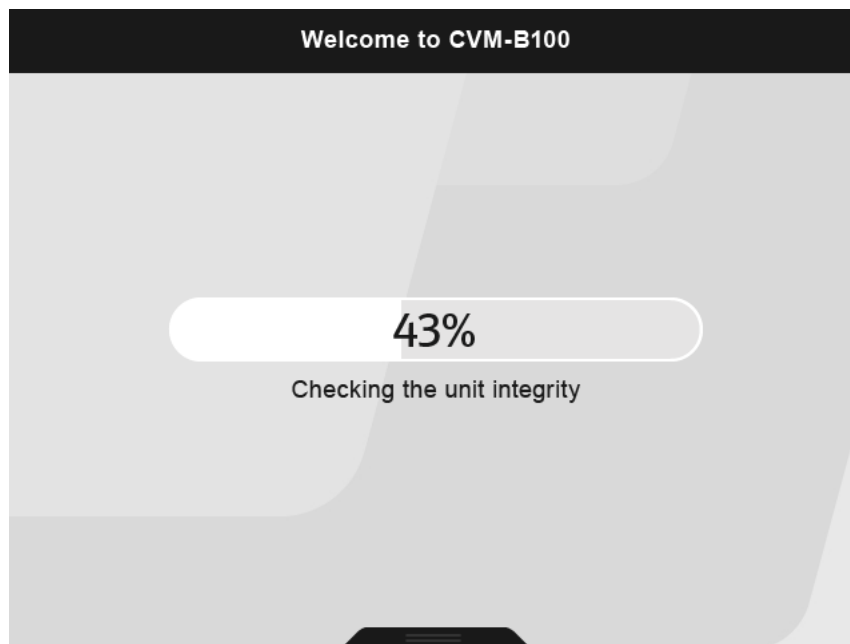

Figura 12: Pantalla de bienvenida del CVM-B.

Si es la primera vez que se enciende el equipo aparece la pantalla de la **Figura 13** para seleccionar el idioma.

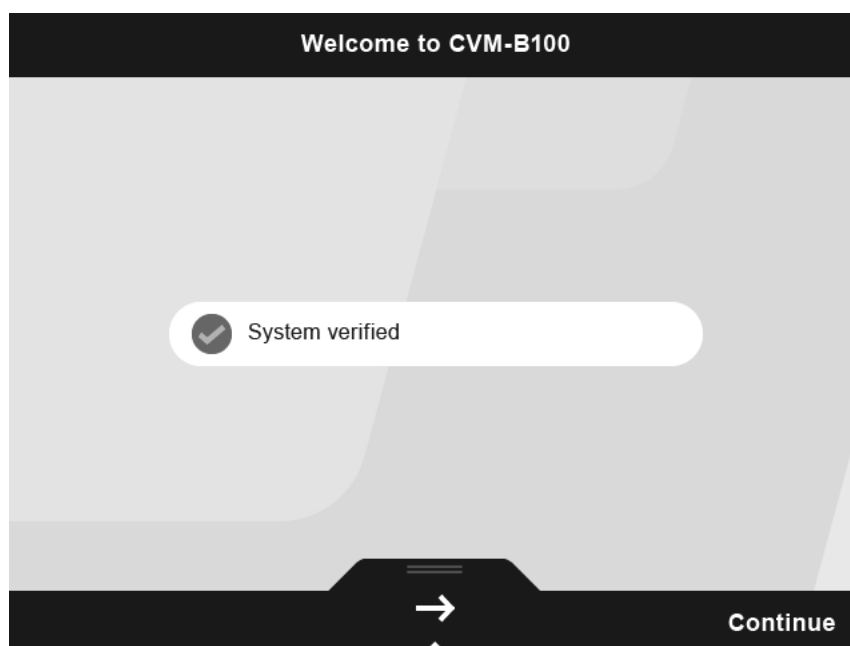

Figura 13: Pantalla de selección de idiomas.

En el área inferior aparecen las siguientes opciones:

- ES**,  **EN**,  **DE**,  **FR** los posibles idiomas del equipo: Español, Inglés, Alemán y Francés.
- Confirmar, confirma y guarda en memoria el idioma visualizado en pantalla.

Utilizar las teclas **>** y **<** para seleccionar el idioma deseado, una vez seleccionado confirmar el idioma seleccionando la opción  y pulsando la tecla **☰**.

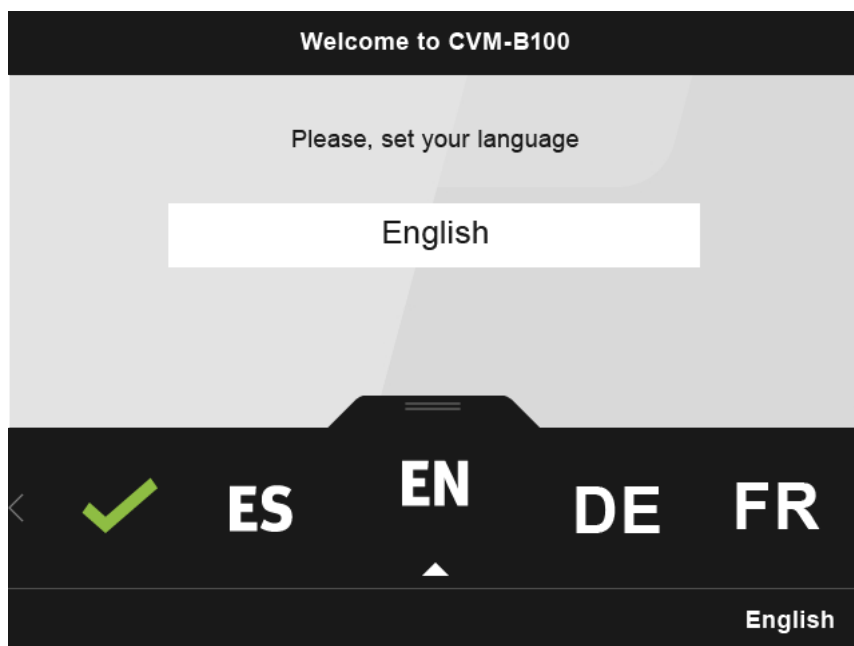
Una vez seleccionado el idioma hay que seleccionar la fecha y hora actual (**Figura 14**).



Figura 14: Pantalla de selección de la Fecha y Hora actual.

En blanco se indica el dígito seleccionado.

En el área inferior aparecen las siguientes opciones:

- 0**, **1** ... **9** los diez dígitos posibles a programar.
- ←** Anterior, selecciona el dígito anterior.
- Siguiente, selecciona el dígito siguiente.
- ✓** Confirmar fecha y hora, confirma y guarda en memoria el valor programado en pantalla.

Utilizar las teclas **→** y **←** para seleccionar la fecha y hora actual, una vez seleccionado confirmar seleccionando la opción **✓** y pulsando la tecla **☰**.

Por último hay que seleccionar la zona horaria en la que se encuentra el equipo, **Figura 15**.



Figura 15: Pantalla de selección de la zona horaria.

En el área inferior aparecen las siguientes opciones:

- Al programar la **zona horaria**:

**0**, **+1** ... **-1** todas las posibles zonas horarias.

- Al seleccionar el **horario de verano/invierno**:

- Habilitar el horario de verano.
- Deshabilitar el horario de verano.

- Para todos los parámetros:

- ✓** Confirmar, confirma y guarda en memoria la zona horaria visualizada en pantalla.
- ←** Anterior, selecciona el parámetro anterior.



➔ Siguiendo, selecciona el parámetro siguiente.

Utilizar las teclas > y < para seleccionar las diferentes opciones, una vez seleccionado confirmar seleccionando la opción ✓ y pulsando la tecla ☰.

Después se visualiza la pantalla de la **Figura 16** durante unos segundos,



Figura 16: Pantalla de inicialización, CVM-B.

el equipo finaliza su inicialización y en el display se visualiza la pantalla principal, **Figura 17**.



Figura 17: Pantalla principal, CVM-B.

## 4.- FUNCIONAMIENTO

### 4.1.- PRINCIPIO DE FUNCIONAMIENTO

El **CVM-B** es un analizador de redes en los cuatro cuadrantes ( consumo y generación).



Figura 18: Cuatro cuadrantes de CVM-B.

Aparte de las funciones básicas de cualquier analizador, el **CVM-B** :

- ✓ Dispone, para cada variable instantánea, de una barra gráfica que nos muestra el valor instantáneo actual, los valores máximos y mínimos y las zonas de pre alarma y alarma que hemos programado.
- ✓ Tiene tres modos de visualización, para poder visualizar 1, 2 o 3 variables a la vez por display. La visualización de las variables es totalmente configurable.
- ✓ Incorpora de serie el protocolo de comunicación **BACnet**.
- ✓ Es 100% modular y ampliable con los diferentes módulos de expansión que se pueden incorporar al equipo.
- ✓ Se puede actualizar fácilmente a través de la microSD incorporada en el equipo.

## 4.2.- PARÁMETROS DE MEDIDA

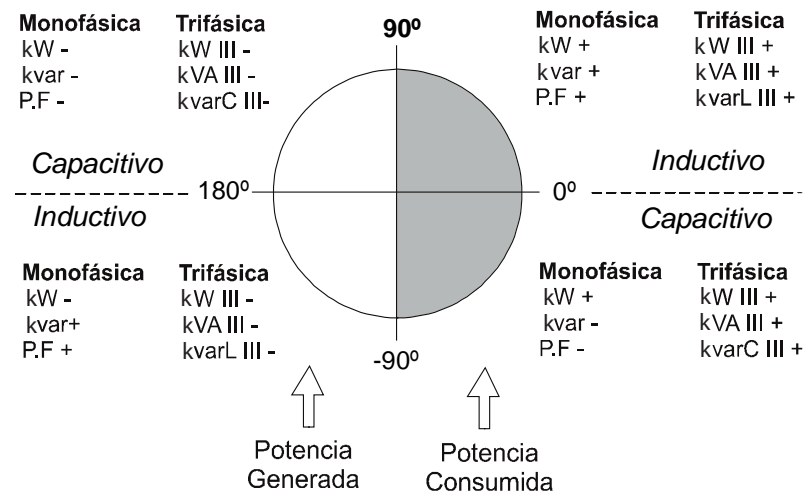
El equipo visualiza los parámetros eléctricos que se muestran en la **Tabla 5**.

**Tabla 5: Parámetros de medida del CVM-Bx.**



Parámetro	Unidades	Fases L1-L2-L3	N	Total III
Tensión fase-neutro	Vph-N	✓	✓	✓
Tensión fase-fase	Vph-ph	✓		✓
Corriente	A	✓	✓	✓
Frecuencia	Hz	✓(L1)		
Potencia Activa	kW	✓		✓
Potencia Aparente	kVA	✓		✓
Potencia Reactiva Total	kvar	✓		✓
Potencia Reactiva Inductiva	kvarL	✓		✓
Potencia Reactiva Capacitiva	kvarC	✓		✓
Factor de potencia	PF	✓		✓
Cos $\varphi$	$\varphi$	✓		✓
THD % Tensión	% THD V	✓	✓	
THD % Corriente	% THD A	✓	✓	
Descomposición armónica Tensión ( hasta 50º armónico)	harm V	✓	✓	
Descomposición armónica Corriente ( hasta 50º armónico)	harm V	✓	✓	
Energía Activa total	kWh	✓		✓
Energía Reactiva Inductiva Total	kvarLh	✓		✓
Energía Reactiva Capacitiva Total	kvarCh	✓		✓
Energía Reactiva Total	kvarh	✓		✓
Energía aparente Total	kVAh	✓		✓
Energía Activa Tarifa 1	kWh	✓		✓
Energía Reactiva Inductiva Tarifa 1	kvarLh	✓		✓
Energía Reactiva Capacitiva Tarifa 1	kvarCh	✓		✓
Energía Reactiva Total Tarifa 1	kvarh	✓		✓
Energía aparente Tarifa 1	kVAh	✓		✓
Energía Activa Tarifa 2	kWh	✓		✓
Energía Reactiva Inductiva Tarifa 2	kvarLh	✓		✓
Energía Reactiva Capacitiva Tarifa 2	kvarCh	✓		✓
Energía Reactiva Total Tarifa 2	kvarh	✓		✓
Energía aparente Tarifa 2	kVAh	✓		✓
Energía Activa Tarifa 3	kWh	✓		✓
Energía Reactiva Inductiva Tarifa 3	kvarLh	✓		✓
Energía Reactiva Capacitiva tarifa 3	kvarCh	✓		✓
Energía Reactiva Total Tarifa 3	kvarh	✓		✓
Energía aparente Tarifa 3	kVAh	✓		✓
Máxima Demanda de la Corriente, Tarifa 1	A	✓		✓

Parámetro	Unidades	Fases L1-L2-L3	N	Total III
Máxima Demanda de la Potencia Activa, Tarifa 1	kW	✓		✓
Máxima Demanda de la Potencia Aparente, Tarifa 1	kVA	✓		✓
Máxima Demanda de la Corriente, Tarifa 2	A	✓		✓
Máxima Demanda de la Potencia Activa, Tarifa 2	kW	✓		✓
Máxima Demanda de la Potencia Aparente, Tarifa 2	kVA	✓		✓
Máxima Demanda de la Corriente, Tarifa 3	A	✓		✓
Máxima Demanda de la Potencia Activa, Tarifa 3	kW	✓		✓
Máxima Demanda de la Potencia Aparente, Tarifa 3	kVA	✓		✓
Secuencia de fase		✓		
Parámetro	Unidades	Tarifa: T1-T2-T3	Tarifa Total	
Nº de horas de la tarifa activa	hours	✓	✓	
Coste	COST	✓	✓	
Emisiones CO <sub>2</sub>	kgCO <sub>2</sub>	✓	✓	

#### 4.3.- FUNCIONES DEL TECLADO

El **CVM-B** dispone de 3 teclas para moverse por las diferentes pantallas y para realizar la programación del equipo.

Tabla 6: Función de las teclas.

Tecla	Pulsación
	Desplazamiento a la izquierda
	Desplazamiento a la derecha
	Seleccionar parámetro / Entrar al menú de programación

## 4.4.- DISPLAY

El equipo dispone de un display TFT a color donde se visualizan todos los parámetros indicados en la **Tabla 5**.

El display está dividido en tres áreas (**Figura 19**):



Figura 19: Áreas del display del CVM-B.

### 4.4.1. ÁREA SUPERIOR

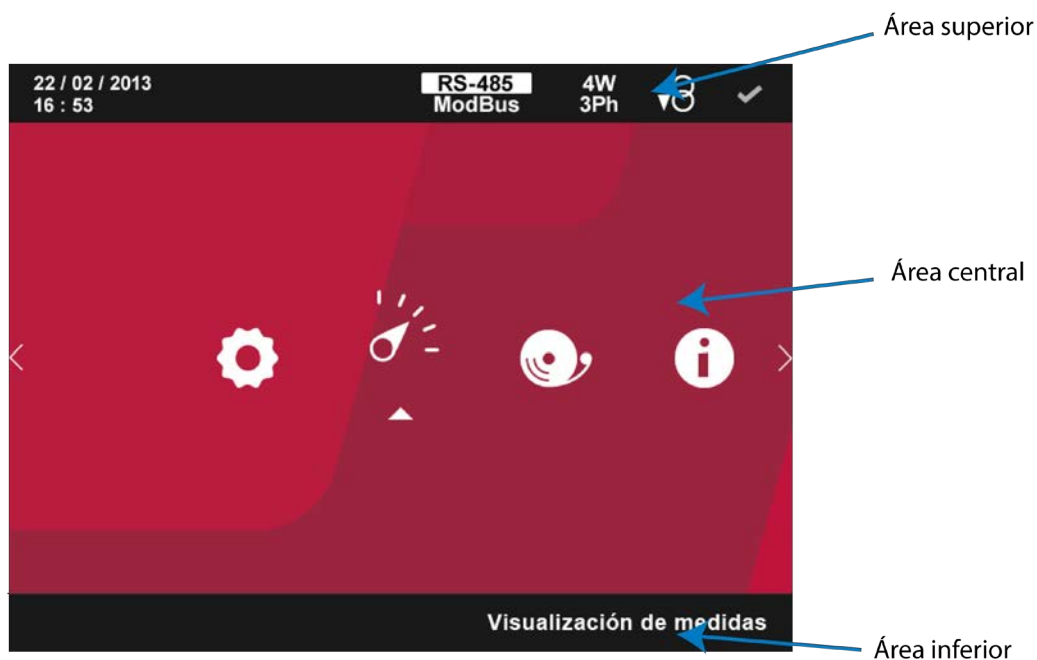

Figura 20: Área superior del display.

En esta área se visualiza en todo momento la fecha y hora actual. También se visualiza:

#### ✓ Tipo de comunicaciones







Los **CVM-B** disponen de un puerto de comunicaciones RS-485. El equipo posee de serie dos protocolos de comunicación: **MODBUS RTU**® y **BACnet**. Ver (“**4.7.- COMUNICACIONES**”)

En función del protocolo seleccionado visualizamos:

RS-485 ModBus	Protocolo <b>MODBUS RTU</b> .
RS-485 BACnet	Protocolo <b>BACnet</b> .

✓ **Tipo de instalación**

A través del menú de configuración se puede seleccionar el tipo de instalación a la que está conectado el equipo, (**“5.4.5 Modo de conexión de medida.”**). En función de la instalación seleccionadas visualizaremos:

-  Instalación Monofásica.
-  Instalación Bifásica.
-  Instalación Bifásica con neutro.
-  Instalación Trifásica.
-  Instalación Trifásica con neutro.
-  Instalación Aron.

✓ **Consumo o Generación**

El icono  indica que la instalación está generando.

El icono  indica que la instalación está consumiendo.

✓ **Estado de las alarmas**

El icono  indica que no hay generada ninguna alarma.

El icono  indica que el equipo tiene activada una pre alarma.

El icono  indica que el equipo tiene activada una alarma.

**4.4.2. ÁREA INFERIOR**



Figura 21: Área inferior del display.

En el área inferior aparecen las diferentes opciones de los menús de visualización y configuración y un texto explicativo de la opción seleccionada.

En las pantallas de visualización el área inferior desaparece después de 3 segundos sin tocar ninguna tecla.

Apretando la tecla , vuelve a aparecer.

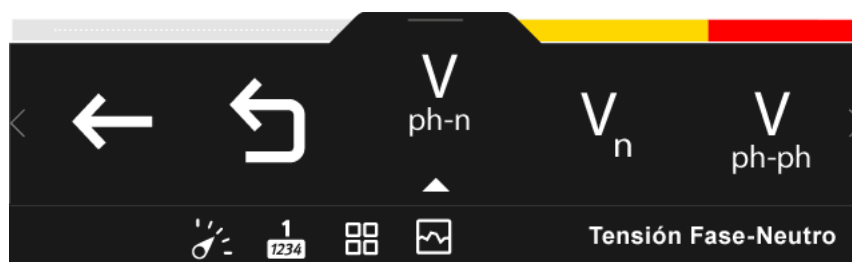
### 4.4.3. ÁREA CENTRAL

Desde el área central se accede a los diferentes menús de visualización y configuración del equipo.

También se visualizan todos los parámetros instantáneos, incrementales y de demanda en diferentes formatos:

- ✓ Representación numérica de uno, tres y hasta cuatro parámetros a la vez.
- ✓ Representación analógica.
- ✓ Representación a través de una barra gráfica.

Para los parámetros instantáneos y de demanda, se visualiza una barra gráfica, **Figura 22**, que nos muestra el valor instantáneo actual, los valores máximos y mínimos y las zonas de pre alarma y alarma que hemos programado.



Figura 22: Descripción de la barra gráfica.

Si al parámetro no se le ha programado una alarma las zonas de Pre alarma y Alarma que se muestran en la barra gráfica están calculadas.

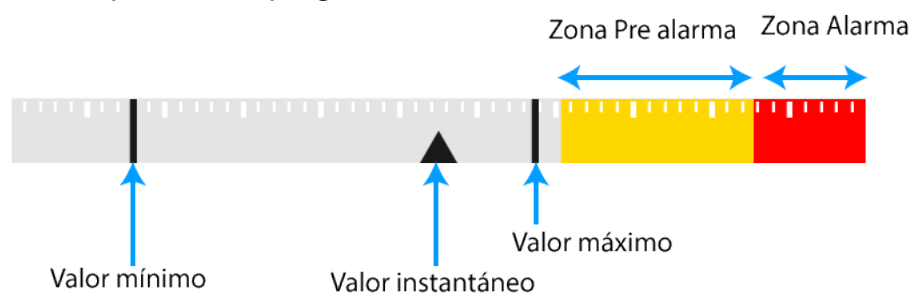

Figura 23: Cálculo de la barra gráfica.

Las fórmulas de cálculo son:

#### ✓ Tensión fase-Neutro y Tensión de neutro

$$L = \text{Valor instantáneo} * 0.9$$

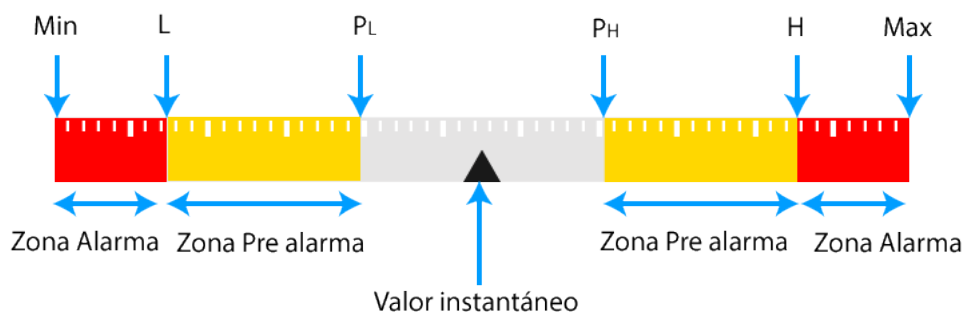
$$\text{Min} = L * 0.8$$

$$PL = L + (H - L) * 0.1$$

$$H = \text{Valor instantáneo} * 1.1$$

$$\text{Max} = H * 1.2$$

$$PH = H - (H - L) * 0.1$$

#### ✓ Tensión fase-fase

$$L = \text{Valor instantáneo} * 0.9 * \sqrt{3}$$

$$\text{Min} = L * 0.8$$

$$PL = L + (H - L) * 0.1$$

$$H = \text{Valor instantáneo} * 1.1 * \sqrt{3}$$

$$\text{Max} = H * 1.2$$

$$PH = H - (H - L) * 0.1$$

✓ **Corriente**

$$\begin{aligned} L &= 0 \\ \text{Min} &= 0 \\ \text{PL} &= 0 \end{aligned}$$

$$\begin{aligned} H &= \text{Primario de corriente} \\ \text{Max} &= H * 1.2 \\ \text{PH} &= H - (H - L) * 0.1 \end{aligned}$$

Las zonas de alarma y Pre alarma L no se visualizan.

 ✓ **Potencias**

$$\begin{aligned} L &= 0 \\ \text{Min} &= 0 \\ \text{PL} &= 0 \end{aligned}$$

$$\begin{aligned} H &= \text{Valor instantáneo} * \text{Primario de corriente} \\ \text{Max} &= H * 1.2 \\ \text{PH} &= H - (H - L) * 0.1 \end{aligned}$$

Las zonas de alarma y Pre alarma L no se visualizan.

 ✓ **Frecuencia 50 Hz**

$$\begin{aligned} L &= 45 \\ \text{Min} &= L * 0.95 \\ \text{PL} &= L + (H - L) * 0.25 \end{aligned}$$

$$\begin{aligned} H &= 55 \\ \text{Max} &= H * 1.05 \\ \text{PH} &= H - (H - L) * 0.25 \end{aligned}$$

 ✓ **Frecuencia 60 Hz**

$$\begin{aligned} L &= 55 \\ \text{Min} &= L * 0.95 \\ \text{PL} &= L + (H - L) * 0.25 \end{aligned}$$

$$\begin{aligned} H &= 65 \\ \text{Max} &= H * 1.05 \\ \text{PH} &= H - (H - L) * 0.25 \end{aligned}$$

 ✓ **THD de tensión**

$$\begin{aligned} L &= 0 \\ \text{Min} &= 0 \\ \text{PL} &= L + (H - L) * 0.25 \end{aligned}$$

$$\begin{aligned} H &= 5 \\ \text{Max} &= H * 2 \\ \text{PH} &= H - (H - L) * 0.25 \end{aligned}$$

Las zonas de alarma y Pre alarma L no se visualizan.

 ✓ **THD de corriente**

$$\begin{aligned} L &= 0 \\ \text{Min} &= 0 \\ \text{PL} &= L + (H - L) * 0.25 \end{aligned}$$

$$\begin{aligned} H &= 20 \\ \text{Max} &= H * 2 \\ \text{PH} &= H - (H - L) * 0.25 \end{aligned}$$

Las zonas de alarma y Pre alarma L no se visualizan.

 ✓ **Coseno de phi y Factor de potencia**

$$\begin{aligned} L &= -0.9 \\ \text{Min} &= -0.72 \\ \text{PL} &= L - (L - H+2) * 0.25 \end{aligned}$$

$$\begin{aligned} H &= 0.9 \\ \text{Max} &= 0.72 \\ \text{PH} &= H + (L - H+2) * 0.25 \end{aligned}$$



#### 4.5.- INDICADORES LED

El equipo **CVM-B** dispone de:

- Un LED de **CPU**, indica que el equipo está en correcto funcionamiento con un parpadeo de 1 segundo. Un parpadeo de 0.5 segundos indica que se ha producido un error.
- Un LED de **ALARMA**, indica que hay alguna alarma activada con el parpadeo del LED. Si no hay ninguna alarma permanece apagado.
- 3 LED en las **teclas de navegación**, que permanecen encendidos con una intensidad baja y cuando se pulsa cualquiera de las 3 teclas se enciende los tres a máxima intensidad.



#### 4.6.- ENTRADAS

El **CVM-B** dispone de dos entradas digitales ( bornes 7 y 8 de la **Figura 1**) programables para funcionar como:

- ✓ Entrada lógica.
- ✓ Entrada de impulsos.
- ✓ Selección de tarifas.

Ver “**5.4.18 Entradas digitales.**” para realizar la configuración de las entradas.

En “**5.1.7. Funciones integradas.**” y en “**5.3.2 Funciones integradas.**” podemos ver el estado y la configuración de las entradas digitales programadas.

En función del estado de las entradas podemos determinar la tarifa seleccionada, según la **Tabla 7**.

Tabla 7: Selección de tarifa en función de las entradas.

I1	I2	Tarifa
Selección tarifa	Selección tarifa	
0	0	Tarifa 1
0	1	Tarifa 2
1	0	Tarifa 3

#### 4.7.- SALIDAS

El equipo dispone de :









- ✓ Dos salidas digitales de relé ( bornes 16, 17, 18 y 19 de la **Figura 1**) programables como alarmas, ver “**5.4.16 Salidas digitales de relé.**”
- ✓ Dos salidas digitales de transistor, NPN optoaislados ( bornes 10, 11 y 12 de la **Figura 1**) programables como salida de impulsos o alarmas, ver “**5.4.17 Salidas digitales de transistor.**”



## 5.- VISUALIZACIÓN Y CONFIGURACIÓN

Desde la pantalla principal, **Figura 25**, se accede a los diferentes menús del equipo:



Figura 25:Pantalla principal.

-  Menú de visualización de medidas, ver **“5.1.- MENÚ DE VISUALIZACIÓN DE MEDIDAS ”**
-  Menú de alarmas, ver **“5.2.- MENÚ DE ALARMAS ”**.
-  Menú de información, ver **“5.3.- MENÚ DE INFORMACIÓN ”**.
-  Menú de configuración, ver **“5.4.- MENÚ DE CONFIGURACIÓN ”**.

Utilizar las teclas  y  para seleccionar entre los diferentes menús.  
Para acceder al menú seleccionado pulsar la tecla .

Si no se pulsa ninguna tecla durante 5 minutos, la pantalla de visualización se cambia automáticamente a la pantalla por defecto, que visualiza la medida en tensión de 4 parámetros.

5.1.- MENÚ DE VISUALIZACIÓN DE MEDIDAS 

La pantalla de la **Figura 26**, es la pantalla inicial del menú de visualización de medidas.











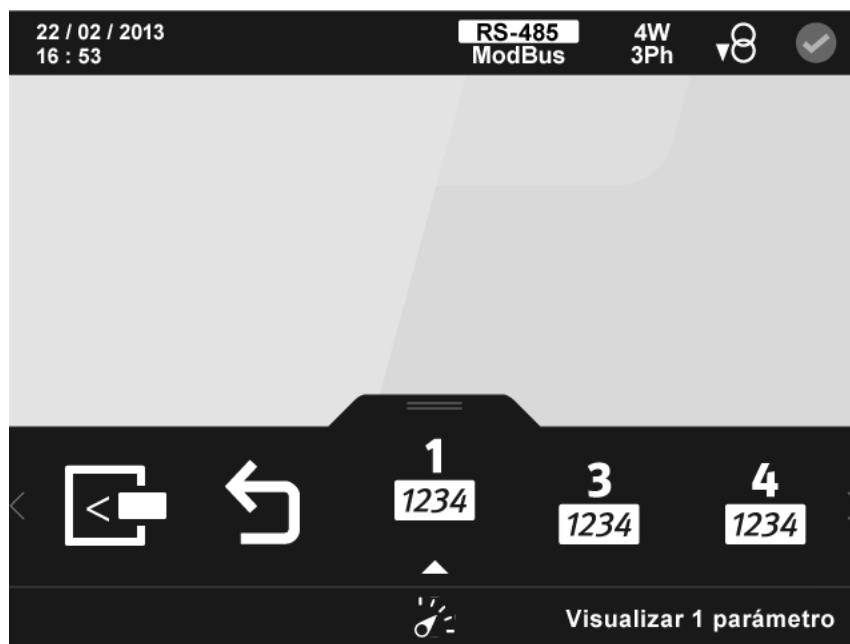

Figura 26: Pantalla principal del menú de visualización de medidas.

En el área inferior aparecen las opciones de visualización:

-  Visualizar 1 parámetro.
-  Visualizar 3 parámetros.
-  Visualizar 4 parámetros.
-  Fasores.
-  Fasores normalizados.
-  Armónicos
-  Funciones integradas.
-  Módulos de expansión. Esta opción solo aparece cuando el equipo tiene acoplado un módulo de expansión de **Entradas/Salidas digitales de Transistor (M-CVM-AB-8I-8OTR)**, **Entradas/Salidas digitales de Relés (M-CVM-AB-8I-8OR)** o **Entradas/Salidas Analógicas (M-CVM-AB-4AI-8AO)**.
-  Menú principal, volver al menú principal, **Figura 25**.

Utilizar las teclas  y  para seleccionar entre los diferentes menús.

Para acceder al menú seleccionado pulsar la tecla .

Si no se pulsa ninguna tecla durante 5 minutos, la pantalla de visualización se cambia automáticamente a la pantalla por defecto, que visualiza la medida en tensión de 4 parámetros.





### 5.1.1. Visualizar 1 parámetro.

Al seleccionar esta opción, queremos visualizar un único parámetro en el display.



Figura 27: Pantalla de visualización de 1 parámetro.

En el área inferior aparecen las siguientes opciones:

-  Parámetros por defecto.
-  Personalizar parámetros.
-  Volver, vuelve a la pantalla inicial del menú de visualización de medidas, **Figura 26**
-  Menú Principal, volver al menú principal, **Figura 25**.

Utilizar las teclas  y  para seleccionar entre los diferentes menús.

Para acceder al menú seleccionado pulsar la tecla .

Si no se pulsa ninguna tecla durante 5 minutos, la pantalla de visualización se cambia automáticamente a la pantalla por defecto, que visualiza la medida en tensión de 4 parámetros.

### 5.1.1.1. Parámetros por defecto.

Este menú permite visualizar los siguientes tipos de parámetros:



Figura 28: Pantalla de visualización de parámetros por defecto ( visualizar 1 parámetro).



Parámetros instantáneos.



Parámetros incrementales.



Parámetros de demanda.



Volver, vuelve a la pantalla inicial del menú de visualización de 1 parámetro, **Figura 27**.



Menú Principal, volver al menú principal, **Figura 25**.

Utilizar las teclas  y  para seleccionar entre los diferentes menús.

Para acceder al menú seleccionado pulsar la tecla .

Si no se pulsa ninguna tecla durante 5 minutos, la pantalla de visualización se cambia automáticamente a la pantalla por defecto, que visualiza la medida en tensión de 4 parámetros.

### 5.1.1.1.1. Parámetros instantáneos.

En esta pantalla, **Figura 29**, podemos visualizar todos los parámetros indicados en la **Tabla 8**.











Figura 29: Parámetros instantáneos (visualizar 1 parámetro).

Para cada uno de los parámetros instantáneos podemos visualizar:

- ✓ El valor máximo y mínimo, con la fecha y hora en la que se produjo.
- ✓ Una barra gráfica con las indicaciones del valor instantáneo, máximos, mínimos y alarmas, ver “4.4.3. ÁREA CENTRAL”.
- ✓ La representación analógica del parámetro.

Tabla 8: Parámetros instantáneos.

Icono	Visualizar 1 parámetro Parámetros instantáneos
	Tensión Fase-Neutro
	Tensión de neutro
	Tensión Fase-Fase
	Corriente
	Corriente de Neutro
	Frecuencia
	Potencia activa <sup>(1)</sup>
	Potencia reactiva inductiva <sup>(1)</sup>
	Potencia reactiva capacitiva <sup>(1)</sup>

<b>var</b>	Potencia reactiva total <sup>(1)</sup>
<b>VA</b>	Potencia aparente <sup>(1)</sup>
<b>PF</b>	Factor de potencia <sup>(1)</sup>
<b>cos φ</b>	Coseno de phi III <sup>(1)</sup>
<b>THD V</b>	THD de tensión <sup>(1)</sup>
<b>THD A</b>	THD de corriente <sup>(1)</sup>

<sup>(1)</sup> Para todos estos parámetros en la pantalla aparecen los iconos:

- $\overset{\curvearrowright}{\text{M}}$  Indicando que el parámetro es inductivo o  $\overset{\curvearrowleft}{\text{F}}$  indicando que es capacitivo.
- $\nabla\text{⊗}$  Indicando que el parámetro es consumido o  $\blacktriangle\text{⊗}$  si es generado.

Utilizar las teclas **>** y **<** para saltar entre los diferentes parámetros.

Si hay una alarma asociada a la variable que se está visualizando se mostrará:

**M0** El módulo al que esta asociado la alarma.

**T2** La salida asociada dentro del módulo.

El estado de la alarma:  $\text{⊗}$  sin activar,  $\text{⊗}$  activada la pre alarma,  $\text{⊗}$  activada la alarma.

El icono  $\text{⊗}$  parpadea durante el tiempo de retardo en la conexión (ON) y desconexión (OFF) de la alarma.

El menú del área inferior desaparece transcurridos 3 segundos (**Figura 30**).



Figura 30: Parámetros instantáneos sin área inferior (visualizar 1 parámetro).

Pulsar la tecla **☰** para volver a visualizar el área inferior.



En el área inferior también aparecen los iconos de :



Volver, vuelve a la pantalla de visualización de parámetros por defecto, **Figura 28.**



Menú Principal, volver al menú principal, **Figura 25.**

Si pulsamos la tecla  mientras tenemos seleccionado un parámetro de visualización entramos en el menú de visualización del parámetro.

#### 5.1.1.1.1. Menú de visualización de los Parámetros instantáneos.

Este menú permite, para cada parámetro instantáneo (**Figura 31**):



Figura 31: Parámetros instantáneos, menú de visualización (visualizar 1 parámetro).



Visualización analógica.



Visualización 3 parámetros, salta a la pantalla de visualización de 3 parámetros. (“5.1.2. Visualizar 3 parámetros.”)



Visualización 4 parámetros, salta a la pantalla de visualización de 4 parámetros (“5.1.3. Visualizar 4 parámetros.”)



Volver, vuelve a la pantalla de visualización de parámetros instantáneos, **Figura 29.**



Menú Principal, volver al menú principal, **Figura 25.**

### 5.1.1.1.1.1. Visualización analógica.

En la **Figura 32** se muestra la pantalla de visualización analógica.

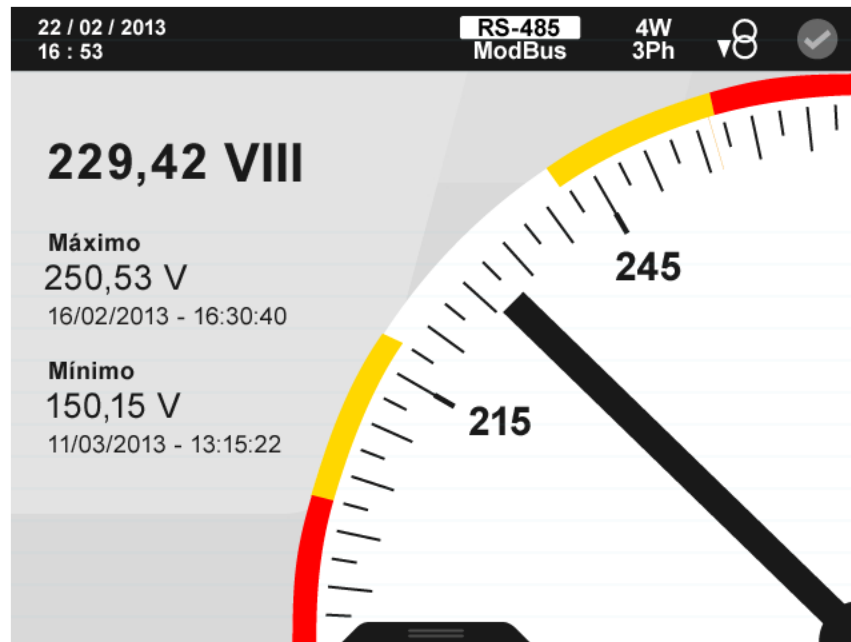



**Figura 32:**Parámetros instantáneos, visualización analógica ( visualizar 1 parámetro).

El menú del área inferior desaparece transcurridos 3 segundos.

Pulsar la tecla  para volver a visualizar el área inferior.

Las opciones del menú del área inferior son:

-  Volver, vuelve a la pantalla del menú de visualización de parámetros instantáneos, **Figura 31**.
-  Menú Principal, volver al menú principal, **Figura 25**.

Utilizar las teclas  y  para moverse entre las diferentes opciones.

Para acceder a la opción seleccionada pulsar la tecla .

Si visualizamos la Corriente, la Potencia activa o la Potencia aparente, aparece una segunda aguja de color rojo que nos indica el valor de máxima demanda del parámetro que se está visualizando.

### 5.1.1.1.2. Parámetros incrementales.

En esta pantalla, **Figura 33**, podemos visualizar todos los parámetros indicados en la **Tabla 9**. Para cada uno de los parámetros incrementales podemos visualizar:

- ✓ El valor generado y consumido.
- ✓ El valor para cada tarifa, T1, T2 y T3 y el valor total de las 3 tarifas.
- ✓ La representación gráfica del parámetro.









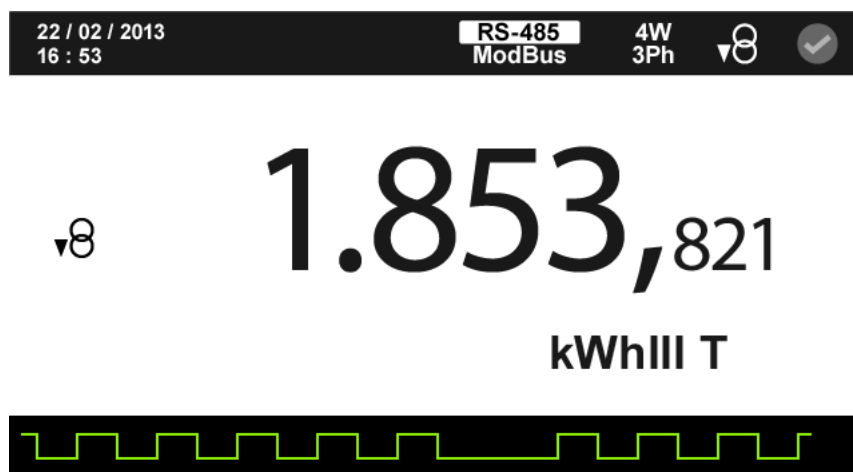

Figura 33: Parámetros incrementales (visualizar 1 parámetro).

Tabla 9: Parámetros incrementales (visualizar 1 parámetro).

Icono	Visualizar 1 parámetro Parámetros incrementales
	Energía activa <sup>(1)</sup> <sup>(2)</sup> <sup>(3)</sup>
	Energía reactiva inductiva <sup>(1)</sup> <sup>(2)</sup> <sup>(3)</sup>
	Energía reactiva capacitiva <sup>(1)</sup> <sup>(2)</sup> <sup>(3)</sup>
	Energía reactiva total <sup>(1)</sup> <sup>(2)</sup> <sup>(3)</sup>
	Energía aparente <sup>(1)</sup> <sup>(2)</sup> <sup>(3)</sup>
	Horas de tarifa activa
	Emisiones CO <sub>2</sub>
	Coste

<sup>(1)</sup> Para todos estos parámetros en la pantalla aparece una representación gráfica, **Figura 34**, que nos indica el incremento de energía: una línea plana indica que no hay incremento de la energía y los pulsos indican un incremento de esta.



Figura 34: Representación gráfica del incremento de energía.

**Nota:** Esta representación no es real, es solo significativa para que el usuario pueda hacerse una idea del incremento de energía.

(2) Para todos estos parámetros en la pantalla aparecen los iconos:

▼⊗ Indicando que el parámetro es consumido o ▲⊗ si es generado.

(3) El valor de los parámetros de energías se guardan en la memoria no volátil cada minuto.

Pulsar la tecla para visualizar el área inferior.

Utilizar las teclas y para saltar entre los diferentes parámetros.

El menú del área inferior desaparece transcurridos varios segundos.

En el área inferior también aparecen los iconos de :

Volver, vuelve a la pantalla de visualización de parámetros por defecto, **Figura 28**.

Menú Principal, volver al menú principal, **Figura 25**.

Si hay una salida o entrada digital de transistor, programada en modo impulso, asociada a la variable que se está visualizando se mostrará:



El icono que indica que hay programada una entrada o salida de impulsos



El módulo al que esta asociado la alarma.



La salida asociada dentro del módulo.

Si pulsamos la tecla mientras tenemos seleccionado un parámetro de visualización entramos en el menú de visualización del parámetro.

### 5.1.1.1.2.1. Menú de visualización de los Parámetros incrementales.

Este menú permite, para cada parámetro incrementales (Figura 35):



Figura 35: Parámetros incrementales, menú de visualización (visualizar 1 parámetro).

 Visualizar el valor generación  o de consumo  del parámetro seleccionado.

**Nota :** En el menú no se visualiza la opción seleccionada.

 Selección de tarifas (“5.1.1.1.2.1.1. Selección de tarifas.”)

 Volver, vuelve a la pantalla de visualización de parámetros incrementales, Figura 33.

 Menú Principal, volver al menú principal, Figura 25.

### 5.1.1.1.2.1.1. Selección de tarifas.

En la **Figura 36** se muestra la pantalla para seleccionar la tarifa que se desea visualizar.







Figura 36: Parámetros incrementales, selección de tarifas (visualizar 1 parámetro).

El menú del área inferior desaparece transcurridos 3 segundos.

Pulsar la tecla  para volver a visualizar el área inferior.

Las opciones del menú del área inferior son:

, , ,  Seleccionar la tarifa a visualizar: Tarifa 1, Tarifa 2, Tarifa 3 o valor total de las tres tarifas.

**Nota :** En el menú no se visualiza la opción seleccionada.

 Volver, vuelve a la pantalla del menú de visualización de parámetros incrementales, **Figura 35**.

 Menú Principal, volver al menú principal, **Figura 25**.

Utilizar las teclas  y  para moverse entre las diferentes opciones.

Para acceder a la opción seleccionada pulsar la tecla .

### 5.1.1.1.3. Parámetros de demanda.

En esta pantalla, **Figura 37**, podemos visualizar todos los parámetros de máxima demanda indicados en la **Tabla 10**.

Para cada uno de los parámetros de demanda podemos visualizar:

- ✓ La representación analógica del parámetro.
- ✓ El valor para cada tarifa, T1, T2 y T3.
- ✓ Una barra gráfica con las indicaciones del valor instantáneo, máximos, mínimos y alarmas, ver “4.4.3. ÁREA CENTRAL”.





Figura 37: Parámetros de demanda ( visualizar 1 parámetro).

Tabla 10: Parámetros de demanda (visualiza 1 parámetro).

Icono	Visualizar 1 parámetro Parámetros de demanda
<b>A</b>	Corriente
<b>W</b>	Potencia activa
<b>VA</b>	Potencia aparente

Para todos estos parámetros en la pantalla aparecen los iconos:

 Indicando que el parámetro es consumido o  si es generado.

En el parámetros de la máxima demanda de la potencia activa también aparecen los iconos:

 Indicando que el parámetro es inductivo o  indicando que es capacitivo.

Utilizar las teclas  y  para saltar entre los diferentes parámetros.

Si hay una alarma asociada a la variable que se está visualizando se mostrará:

**M0** El módulo al que esta asociado la alarma.

**T2** La salida asociada dentro del módulo.

El estado de la alarma:  sin activar,  activada la pre alarma,  activada la alarma.

El icono  parpadea durante el tiempo de retardo en la conexión (ON) y desconexión (OFF) de la alarma.

El menú del área inferior desaparece transcurridos 3 segundos.

Pulsar la tecla  para volver a visualizar el área inferior.

En el área inferior también aparecen los iconos de :

 Volver, vuelve a la pantalla de visualización de parámetros por defecto, **Figura 28**.

 Menú Principal, volver al menú principal, **Figura 25**.

Si pulsamos la tecla  mientras tenemos seleccionado un parámetro de visualización entramos en el menú de visualización del parámetro.

#### 5.1.1.1.3.1. Menú de visualización de los Parámetros de demanda.

Este menú permite, para cada parámetro de demanda (**Figura 38**):



Figura 38: Menú de visualización de los parámetros de demanda (visualizar 1 parámetro).

 Visualización analógica. (“5.1.1.1.3.1.1. *Visualización analógica.*”)

 Selección de tarifas (“5.1.1.1.3.1.2. *Selección de tarifas.*”)





Volver, vuelve a la pantalla de visualización de parámetros de demanda, **Figura 28**.



Menú Principal, volver al menú principal, **Figura 25**.

#### 5.1.1.1.3.1.1. Visualización analógica.

En la **Figura 39** se muestra la pantalla de visualización analógica.



**Figura 39:**Parámetros de demanda, visualización analógica ( visualizar 1 parámetro).

El menú del área inferior desaparece transcurridos 3 segundos.

Pulsar la tecla  para volver a visualizar el área inferior.



Las opciones del menú del área inferior son :



Volver, vuelve a la pantalla del menú de visualización de parámetros de demanda, **Figura 38**.



Menú Principal, volver al menú principal, **Figura 25**.

Utilizar las teclas  y  para moverse entre las diferentes opciones.

Para acceder a la opción seleccionada pulsar la tecla .

La segunda aguja de color rojo que nos indica el valor instantáneo del parámetro que se está visualizando.

### 5.1.1.1.3.1.2. Selección de tarifas.

En la **Figura 40** se muestra la pantalla para seleccionar la tarifa que se desea visualizar.





Figura 40: Parámetros de demanda, selección de tarifas ( visualizar 1 parámetro).

El menú del área inferior desaparece transcurridos 3 segundos.

Pulsar la tecla  para volver a visualizar el área inferior.

Las opciones del menú del área inferior son:

, ,  Seleccionar la tarifa a visualizar: Tarifa 1, Tarifa 2 o Tarifa 3.

**Nota :** En el menú no se visualiza la opción seleccionada.

 Volver, vuelve a la pantalla del menú de visualización de parámetros de demanda, **Figura 38**.

 Menú Principal, volver al menú principal, **Figura 25**.

Utilizar las teclas  y  para moverse entre las diferentes opciones.

Para acceder a la opción seleccionada pulsar la tecla .

### 5.1.1.2. Personalizar parámetros





En esta pantalla, **Figura 41**, podemos visualizar las 5 pantallas custom de 1 parámetro que el cliente puede configurar por comunicaciones. Ver “6.- **COMUNICACIONES modbus**”





Figura 41: Pantalla de parámetros personalizados (visualizar 1 parámetro).

El menú del área inferior desaparece transcurridos 3 segundos.  
Pulsar la tecla  para volver a visualizar el área inferior.

Las opciones del menú del área inferior son:

- ,  ...  Seleccionar una de las 5 pantallas personalizables programadas.
-  Volver, vuelve a la pantalla inicial del menú de visualización de 1 parámetro, **Figura 27**.
-  Menú Principal, volver al menú principal, **Figura 25**.

Utilizar las teclas  y  para moverse entre las diferentes opciones.  
Para acceder a la opción seleccionada pulsar la tecla .





### 5.1.2. Visualizar 3 parámetros.

Al seleccionar esta opción, queremos visualizar tres parámetros a la vez en el display.



Figura 42: Pantalla de visualización de 3 parámetro.

En el área inferior aparecen las siguientes opciones:

-  Parámetros por defecto.
-  Personalizar parámetros.
-  Volver, vuelve a la pantalla inicial del menú de visualización de medidas, **Figura 26**
-  Menú Principal, volver al menú principal, **Figura 25**.

Utilizar las teclas  y  para seleccionar entre los diferentes menús.

Para acceder al menú seleccionado pulsar la tecla .





Si no se pulsa ninguna tecla durante 5 minutos, la pantalla de visualización se cambia automáticamente a la pantalla por defecto, que visualiza la medida en tensión de 4 parámetros.



### 5.1.2.1. Parámetros por defecto.

Este menú permite visualizar los siguientes tipos de parámetros:



Figura 43: Pantalla de visualización de parámetros por defecto (visualizar 3 parámetros).

-  Parámetros instantáneos.
-  Parámetros incrementales.
-  Parámetros de demanda.
-  Volver, vuelve a la pantalla inicial del menú de visualización de 3 parámetros, **Figura 42**.
-  Menú Principal, volver al menú principal, **Figura 25**.

Utilizar las teclas  y  para seleccionar entre los diferentes menús.  
Para acceder al menú seleccionado pulsar la tecla .

Si no se pulsa ninguna tecla durante 5 minutos, la pantalla de visualización se cambia automáticamente a la pantalla por defecto, que visualiza la medida en tensión de 4 parámetros.

5.1.2.1.1.  Parámetros instantáneos.

En esta pantalla, **Figura 44**, podemos visualizar todos los parámetros indicados en la **Tabla 11**.











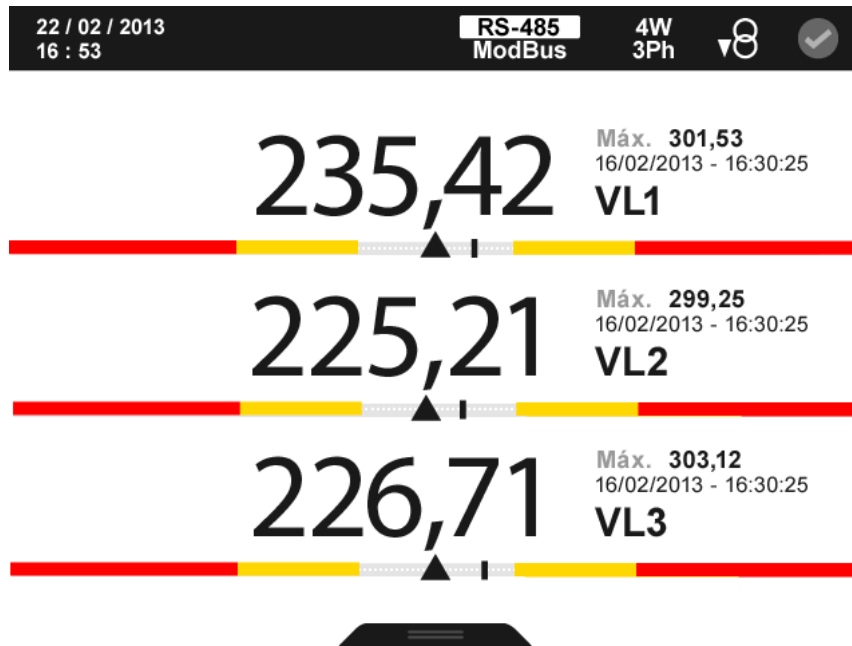





Figura 44: Parámetros instantáneos (visualizar 3 parámetros).

Para cada uno de los parámetros instantáneos podemos visualizar:

- ✓ El valor máximo y mínimo, con la fecha y hora en la que se produjo.
- ✓ Una barra gráfica con las indicaciones del valor instantáneo, máximos, mínimos y alarmas, ver “4.4.3. ÁREA CENTRAL”.



Tabla 11: Parámetros instantáneos (visualizar 3 parámetros).

Icono	Visualizar 3 parámetros Parámetros instantáneos
	Tensión Fase-Neutro L1 Tensión Fase-Neutro L2 Tensión Fase-Neutro L3
	Tensión Fase-Fase L1-L2 Tensión Fase-Fase L2-L3 Tensión Fase-Fase L3-L1
	Corriente L1 Corriente L2 Corriente L3
	Frecuencia
	Potencia activa L1 <sup>(1)</sup> Potencia activa L2 <sup>(1)</sup> Potencia activa L3 <sup>(1)</sup>
	Potencia reactiva inductiva L1 <sup>(1)</sup> Potencia reactiva inductiva L2 <sup>(1)</sup> Potencia reactiva inductiva L3 <sup>(1)</sup>
	Potencia reactiva capacitiva L1 <sup>(1)</sup> Potencia reactiva capacitiva L2 <sup>(1)</sup> Potencia reactiva capacitiva L3 <sup>(1)</sup>

Icono	Visualizar 3 parámetros Parámetros instantáneos
	Potencia reactiva total L1 <sup>(1)</sup> Potencia reactiva total L2 <sup>(1)</sup> Potencia reactiva total L3 <sup>(1)</sup>
	Potencia aparente L1 <sup>(1)</sup> Potencia aparente L2 <sup>(1)</sup> Potencia aparente L3 <sup>(1)</sup>
	Factor de potencia L1 <sup>(1)</sup> Factor de potencia L2 <sup>(1)</sup> Factor de potencia L3 <sup>(1)</sup>
	Coseno de phi L1 <sup>(1)</sup> Coseno de phi L2 <sup>(1)</sup> Coseno de phi L3 <sup>(1)</sup>
	THD de tensión L1 <sup>(1)</sup> THD de tensión L2 <sup>(1)</sup> THD de tensión L3 <sup>(1)</sup>
	THD de corriente L1 <sup>(1)</sup> THD de corriente L2 <sup>(1)</sup> THD de corriente L3 <sup>(1)</sup>

<sup>(1)</sup> Para todos estos parámetros en la pantalla aparecen los iconos:

 Indicando que el parámetro es inductivo o  indicando que es capacitivo.

 Indicando que el parámetro es consumido o  si es generado.

Pulsar la tecla  para visualizar el área inferior.

Utilizar las teclas  y  para saltar entre los diferentes parámetros.

Si hay una alarma asociada a la variable que se está visualizando se mostrará:

**M0** El módulo al que esta asociado la alarma.

**T2** La salida asociada dentro del módulo.

El estado de la alarma:  sin activar,  activada la pre alarma,  activada la alarma.

El icono  parpadea durante el tiempo de retardo en la conexión (ON) y desconexión (OFF) de la alarma.

El menú del área inferior desaparece transcurridos 3 segundos.

En el área inferior también aparecen los iconos de :

 Volver, vuelve a la pantalla de visualización de parámetros por defecto, **Figura 43**.

 Menú Principal, volver al menú principal, **Figura 25**.

Si pulsamos la tecla  mientras tenemos seleccionado un parámetro de visualización entramos en el menú de visualización del parámetro.

5.1.2.1.2.  **Parámetros incrementales.**

En esta pantalla, **Figura 45**, podemos visualizar todos los parámetros indicados en la **Tabla 12**. Para cada uno de los parámetros incrementales podemos visualizar:

- ✓El valor generado y consumido.
- ✓El valor para cada tarifa, T1, T2 y T3 y el valor total de las 3 tarifas.



Figura 45: Parámetros incrementales (visualizar 3 parámetros).

Tabla 12: Parámetros instantáneos (visualizar 3 parámetros).

Icono	Visualizar 3 parámetros Parámetros incrementales
<b>Wh</b>	Energía activa L1 <sup>(1)</sup> <sup>(2)</sup> Energía activa L2 <sup>(1)</sup> <sup>(2)</sup> Energía activa L3 <sup>(1)</sup> <sup>(2)</sup>
<b>varLh</b>	Energía reactiva inductiva L1 <sup>(1)</sup> <sup>(2)</sup> Energía reactiva inductiva L2 <sup>(1)</sup> <sup>(2)</sup> Energía reactiva inductiva L3 <sup>(1)</sup> <sup>(2)</sup>
<b>varCh</b>	Energía reactiva capacitiva L1 <sup>(1)</sup> <sup>(2)</sup> Energía reactiva capacitiva L2 <sup>(1)</sup> <sup>(2)</sup> Energía reactiva capacitiva L3 <sup>(1)</sup> <sup>(2)</sup>
<b>varh</b>	Energía reactiva total L1 <sup>(1)</sup> <sup>(2)</sup> Energía reactiva total L2 <sup>(1)</sup> <sup>(2)</sup> Energía reactiva total L3 <sup>(1)</sup> <sup>(2)</sup>
<b>VAh</b>	Energía aparente L1 <sup>(1)</sup> <sup>(2)</sup> Energía aparente L2 <sup>(1)</sup> <sup>(2)</sup> Energía aparente L3 <sup>(1)</sup> <sup>(2)</sup>
<b>h(T)</b>	Horas de tarifa activa
<b>CO<sub>2</sub></b>	Emisiones CO <sub>2</sub> de la tarifa activa
	Coste de la tarifa activa





(1) Para todos estos parámetros en la pantalla aparecen los iconos:

▼⊗ Indicando que el parámetro es consumido o ▲⊗ si es generado.

(2) El valor de los parámetros de energías se guardan en la memoria no volátil cada minuto.

Si hay una salida o entrada digital de transistor, programada en modo impulso, asociada a la variable que se está visualizando se mostrará:



 El icono que indica que hay programada una entrada o salida de impulsos  
 El módulo al que esta asociado la alarma.  
 La salida asociada dentro del módulo.

El menú del área inferior desaparece al seleccionar el parámetro a visualizar.

Pulsar la tecla  para volver a visualizar el área inferior.

Utilizar las teclas  y  para saltar entre los diferentes parámetros.

En el área inferior también aparecen los iconos de:

 Volver, vuelve a la pantalla de visualización de parámetros por defecto, **Figura 42**.  
 Menú Principal, volver al menú principal, **Figura 25**.

Si pulsamos la tecla  mientras tenemos seleccionado un parámetro de visualización entramos en el menú de visualización del parámetro.

#### 5.1.2.1.2.1. Menú de visualización de los Parámetros incrementales.

Este menú permite, para cada parámetro incrementales (**Figura 46**):



Figura 46: Parámetros incrementales, menú de visualización (visualizar 3 parámetros).

  Visualizar el valor generación  o de consumo  del parámetro seleccionado.

**Nota :** En el menú no se visualiza la opción seleccionada.

 Selección de tarifas (“5.1.2.1.2.1.1. Selección de tarifas.”)

 Volver, vuelve a la pantalla de visualización de parámetros incrementales, **Figura 45.**

 Menú Principal, volver al menú principal, **Figura 25.**

### 5.1.2.1.2.1.1. Selección de tarifas.

En la **Figura 47** se muestra la pantalla para seleccionar la tarifa que se desea visualizar.



**Figura 47:**Parámetros incrementales, selección de tarifas (visualizar 3 parámetros).

El menú del área inferior desaparece transcurridos 3 segundos.

Pulsar la tecla  para volver a visualizar el área inferior.

Las opciones del menú del área inferior son:

, , ,  Seleccionar la tarifa a visualizar: Tarifa 1, Tarifa 2, Tarifa 3 o valor total de las tres tarifas.

**Nota :** En el menú no se visualiza la opción seleccionada.

 Volver, vuelve a la pantalla del menú de visualización de parámetros incrementales, **Figura 46.**

 Menú Principal, volver al menú principal, **Figura 25.**

Utilizar las teclas  y  para moverse entre las diferentes opciones.

Para acceder a la opción seleccionada pulsar la tecla .

### 5.1.2.1.3. Parámetros de demanda.

En esta pantalla, **Figura 48**, podemos visualizar todos los parámetros de máxima demanda indicados en la **Tabla 13**.

Para cada uno de los parámetros de demanda podemos visualizar:

- ✓ El valor para cada tarifa, T1, T2 y T3.
- ✓ El valor máximo, con la fecha y hora en la que se produjo.
- ✓ Una barra gráfica con las indicaciones del valor instantáneo, máximos, mínimos y alarmas, ver “4.4.3. ÁREA CENTRAL”.





Figura 48: Parámetros de demanda (visualizar 3 parámetros).

Tabla 13: Parámetros de demanda (visualizar 3 parámetros).

Icono	Visualizar 3 parámetros Parámetros de demanda
<b>A</b>	Corriente L1 Corriente L2 Corriente L3
<b>W</b>	Potencia activa L1 Potencia activa L2 Potencia activa L3
<b>VA</b>	Potencia aparente L1 Potencia aparente L2 Potencia aparente L3

Utilizar las teclas  y  para saltar entre los diferentes parámetros.

(Para todos estos parámetros en la pantalla aparecen los iconos:

 Indicando que el parámetro es consumido o  si es generado.

En el parámetros de la máxima demanda de la potencia activa también aparecen los iconos:

$\mathcal{L}$  Indicando que el parámetro es inductivo o  $\text{+T}$  indicando que es capacitivo.

Utilizar las teclas  y  para saltar entre los diferentes parámetros.

Si hay una alarma asociada a la variable que se está visualizando se mostrará:

**M0** El módulo al que esta asociado la alarma.

**T2** La salida asociada dentro del módulo.

El estado de la alarma:  sin activar,  activada la pre alarma,  activada la alarma.

El icono  parpadea durante el tiempo de retardo en la conexión (ON) y desconexión (OFF) de la alarma.

El menú del área inferior desaparece al seleccionar el parámetro a visualizar.

Pulsar la tecla  para volver a visualizar el área inferior.

En el área inferior también aparecen los iconos de :

 Volver, vuelve a la pantalla de visualización de parámetros por defecto, **Figura 42.**

 Menú Principal, volver al menú principal, **Figura 25.**



Si pulsamos la tecla  mientras tenemos seleccionado un parámetro de visualización entramos en el menú de visualización del parámetro.

### 5.1.2.1.3.1. Menú de visualización de los Parámetros de demanda.

Este menú permite, para cada parámetro de demanda (**Figura 49**):



Figura 49: Parámetros de demanda, menú de visualización (visualizar 3 parámetros).

-  Selección de tarifas (“5.1.2.1.3.1.1. Selección de tarifas.”)
-  Volver, vuelve a la pantalla de visualización de parámetros de demanda, **Figura 48**.
-  Menú Principal, volver al menú principal, **Figura 25**.

#### 5.1.2.1.3.1.1. Selección de tarifas.

En la **Figura 50** se muestra la pantalla para seleccionar la tarifa que se desea visualizar.





**Figura 50:**Parámetros de demanda, selección de tarifas (visualizar 3 parámetros).

El menú del área inferior desaparece transcurridos varios segundos.

Pulsar la tecla  para volver a visualizar el área inferior.

Las opciones del menú del área inferior son:

-  ,  ,  Seleccionar la tarifa a visualizar: Tarifa 1, Tarifa 2 o Tarifa 3.

**Nota :** En el menú no se visualiza la opción seleccionada.

-  Volver, vuelve a la pantalla del menú de visualización de parámetros de demanda, **Figura 49**.

-  Menú Principal, volver al menú principal, **Figura 25**.

Utilizar las teclas  y  para moverse entre las diferentes opciones.

Para acceder a la opción seleccionada pulsar la tecla .

### 5.1.2.2. Personalizar parámetros





En esta pantalla, **Figura 51**, podemos visualizar las 5 pantallas custom de 3 parámetro que el cliente puede configurar por comunicaciones. Ver **“6.- COMUNICACIONES modbus”**





Figura 51: Pantalla de parámetros personalizados (visualizar 3 parámetro).

El menú del área inferior desaparece transcurridos 3 segundos.  
Pulsar la tecla  para volver a visualizar el área inferior.

Las opciones del menú del área inferior son:

-   ...  Seleccionar una de las 5 pantallas personalizables programadas.
-  Volver, vuelve a la pantalla inicial del menú de visualización de 3 parámetros, **Figura 42**.
-  Menú Principal, volver al menú principal, **Figura 25**.

Utilizar las teclas  y  para moverse entre las diferentes opciones.  
Para acceder a la opción seleccionada pulsar la tecla .





### 5.1.3. Visualizar 4 parámetros.

Al seleccionar esta opción, queremos visualizar cuatro parámetros a la vez en el display.



Figura 52: Pantalla de visualización de 4 parámetros.

En el área inferior aparecen las siguientes opciones:

-  Parámetros por defecto.
-  Personalizar parámetros.
-  Volver, vuelve a la pantalla inicial del menú de visualización de medidas, **Figura 26**.
-  Menú Principal, volver al menú principal, **Figura 25**.

Utilizar las teclas  y  para seleccionar entre los diferentes menús.

Para acceder al menú seleccionado pulsar la tecla .

Si no se pulsa ninguna tecla durante 5 minutos, la pantalla de visualización se cambia automáticamente a la pantalla por defecto, que visualiza la medida en tensión de 4 parámetros.

### 5.1.3.1. Parámetros por defecto.

Este menú permite visualizar los siguientes tipos de parámetros:



Figura 53: Pantalla de visualización de parámetros por defecto (visualizar 4 parámetros).



Parámetros instantáneos.



Parámetros incrementales.



Parámetros de demanda.



Volver, vuelve a la pantalla inicial del menú de visualización de 3 parámetros, **Figura 52**.



Menú Principal, volver al menú principal, **Figura 25**.

Utilizar las teclas  y  para seleccionar entre los diferentes menús.

Para acceder al menú seleccionado pulsar la tecla .

Si no se pulsa ninguna tecla durante 5 minutos, la pantalla de visualización se cambia automáticamente a la pantalla por defecto, que visualiza la medida en tensión de 4 parámetros.



### 5.1.3.1.1. Parámetros instantáneos.

En esta pantalla, **Figura 54**, podemos visualizar todos los parámetros indicados en la **Tabla 14**.







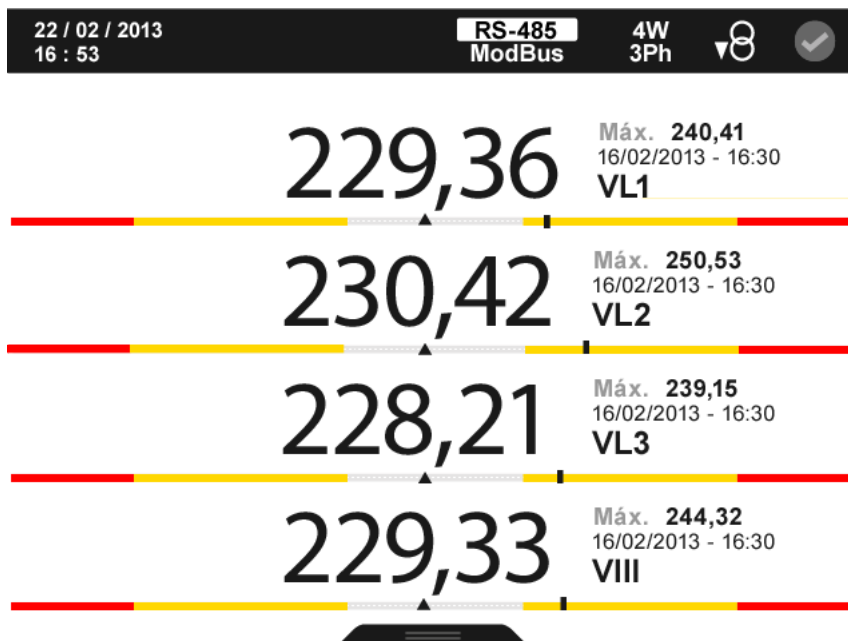

Figura 54: Parámetros instantáneos (visualizar 4 parámetros).

Para cada uno de los parámetros instantáneos podemos visualizar:

- ✓ El valor máximo y mínimo, con la fecha y hora en la que se produjo.
- ✓ Una barra gráfica con las indicaciones del valor instantáneo, máximos, mínimos y alarmas, ver “4.4.3. ÁREA CENTRAL”.

Tabla 14: Parámetros instantáneos (visualizar 4 parámetros).

Icono	Visualizar 4 parámetros Parámetros instantáneos
	Tensión Fase-Neutro L1 Tensión Fase-Neutro L2 Tensión Fase-Neutro L3 Tensión Fase-Neutro III
	Tensión Fase-Fase L1-L2 Tensión Fase-Fase L2-L3 Tensión Fase-Fase L3-L1 Tensión Fase-Fase III
	Corriente L1 Corriente L2 Corriente L3 Corriente III
	Frecuencia
	Potencia activa L1 <sup>(1)</sup> Potencia activa L2 <sup>(1)</sup> Potencia activa L3 <sup>(1)</sup> Potencia activa III <sup>(1)</sup>

Icono	Visualizar 4 parámetros Parámetros instantáneos
	Potencia reactiva inductiva L1 <sup>(1)</sup> Potencia reactiva inductiva L2 <sup>(1)</sup> Potencia reactiva inductiva L3 <sup>(1)</sup> Potencia reactiva inductiva III <sup>(1)</sup>
	Potencia reactiva capacitiva L1 <sup>(1)</sup> Potencia reactiva capacitiva L2 <sup>(1)</sup> Potencia reactiva capacitiva L3 <sup>(1)</sup> Potencia reactiva capacitiva III <sup>(1)</sup>
	Potencia reactiva total L1 <sup>(1)</sup> Potencia reactiva total L2 <sup>(1)</sup> Potencia reactiva total L3 <sup>(1)</sup> Potencia reactiva total III <sup>(1)</sup>
	Potencia aparente L1 <sup>(1)</sup> Potencia aparente L2 <sup>(1)</sup> Potencia aparente L3 <sup>(1)</sup> Potencia aparente III <sup>(1)</sup>
	Factor de potencia L1 <sup>(1)</sup> Factor de potencia L2 <sup>(1)</sup> Factor de potencia L3 <sup>(1)</sup> Factor de potencia III <sup>(1)</sup>
	Coseno de phi L1 <sup>(1)</sup> Coseno de phi L2 <sup>(1)</sup> Coseno de phi L3 <sup>(1)</sup> Coseno de phi III <sup>(1)</sup>
	THD de tensión L1 <sup>(1)</sup> THD de tensión L2 <sup>(1)</sup> THD de tensión L3 <sup>(1)</sup> THD de tensión LN <sup>(1)</sup>
	THD de corriente L1 <sup>(1)</sup> THD de corriente L2 <sup>(1)</sup> THD de corriente L3 <sup>(1)</sup> THD de corriente LN <sup>(1)</sup>

<sup>(1)</sup> Para todos estos parámetros en la pantalla aparecen los iconos:

Indicando que el parámetro es inductivo o indicando que es capacitivo.

Indicando que el parámetro es consumido o si es generado.

Pulsar la tecla para visualizar el área inferior.

Utilizar las teclas y para saltar entre los diferentes parámetros.

Si hay una alarma asociada a la variable que se está visualizando se mostrará:

**M0** El módulo al que esta asociado la alarma.

**T2** La salida asociada dentro del módulo.

El estado de la alarma: sin activar, activada la pre alarma, activada la alarma.

El icono  parpadea durante el tiempo de retardo en la conexión (ON) y desconexión (OFF) de la alarma.

El menú del área inferior desaparece transcurridos 3 segundos.

En el área inferior también aparecen los iconos de :



Volver, vuelve a la pantalla de visualización de parámetros por defecto, Figura 53.



Menú Principal, volver al menú principal, **Figura 25**.

Si pulsamos la tecla  mientras tenemos seleccionado un parámetro de visualización entramos en el menú de visualización del parámetro.

#### 5.1.3.1.2. Parámetros incrementales.

En esta pantalla, **Figura 55**, podemos visualizar todos los parámetros indicados en la **Tabla 15**. Para cada uno de los parámetros incrementales podemos visualizar:

- ✓El valor generado y consumido,
- ✓El valor para cada tarifa, T1, T2 y T3 y el valor total de las 3 tarifas.





Figura 55: Parámetros incrementales (visualizar 4 parámetros).

Tabla 15: Parámetros incrementales (visualizar 4 parámetros).

Icono	Visualizar 4 parámetros Parámetros incrementales
	Energía activa L1 <sup>(1) (2)</sup> Energía activa L2 <sup>(1) (2)</sup> Energía activa L3 <sup>(1) (2)</sup> Energía activa III <sup>(1) (2)</sup>
	Energía reactiva inductiva L1 <sup>(1) (2)</sup> Energía reactiva inductiva L2 <sup>(1) (2)</sup> Energía reactiva inductiva L3 <sup>(1) (2)</sup> Energía reactiva inductiva III <sup>(1) (2)</sup>

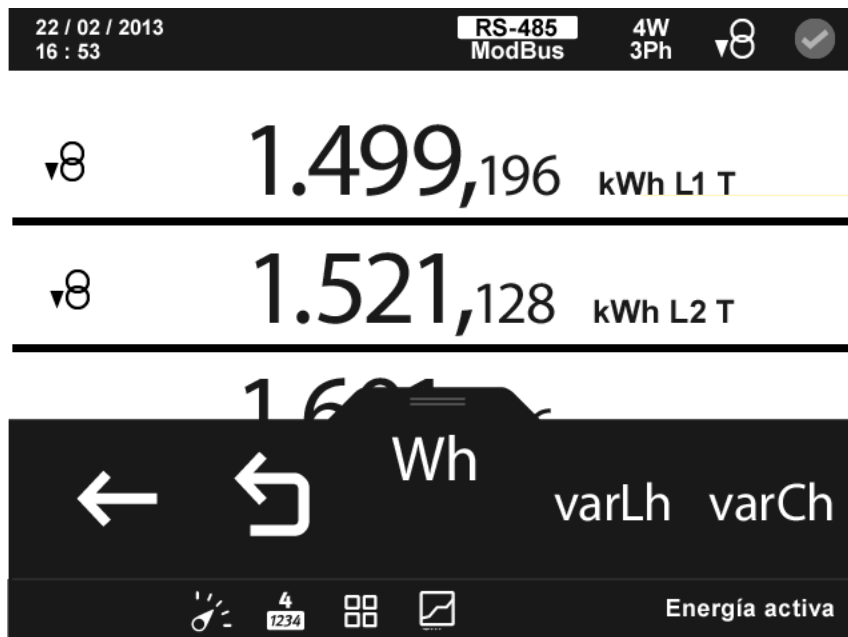
Icono	Visualizar 4 parámetros Parámetros incrementales
	Energía reactiva capacitiva L1 <sup>(1) (2)</sup> Energía reactiva capacitiva L2 <sup>(1) (2)</sup> Energía reactiva capacitiva L3 <sup>(1) (2)</sup> Energía reactiva capacitiva III <sup>(1) (2)</sup>
	Energía reactiva total L1 <sup>(1) (2)</sup> Energía reactiva total L2 <sup>(1) (2)</sup> Energía reactiva total L3 <sup>(1) (2)</sup> Energía reactiva total III <sup>(1) (2)</sup>
	Energía aparente L1 <sup>(1) (2)</sup> Energía aparente L2 <sup>(1) (2)</sup> Energía aparente L3 <sup>(1) (2)</sup> Energía aparente III <sup>(1) (2)</sup>
	Horas de tarifa activa
	Emisiones CO <sub>2</sub> de la tarifa activa
	Coste de la tarifa activa

<sup>(1)</sup> Para todos estos parámetros en la pantalla aparecen los iconos:

Indicando que el parámetro es consumido o si es generado.

<sup>(2)</sup> El valor de los parámetros de energías se guardan en la memoria no volátil cada minuto.

Si hay una salida o entrada digital de transistor, programada en modo impulso, asociada a la variable que se está visualizando se mostrará:

El icono que indica que hay programada una entrada o salida de impulsos

El módulo al que esta asociado la alarma.

La salida asociada dentro del módulo.

Utilizar las teclas y para saltar entre los diferentes parámetros.

El menú del área inferior desaparece al seleccionar el parámetro a visualizar.

Pulsar la tecla para volver a visualizar el área inferior.

En el área inferior también aparecen los iconos de :

Volver, vuelve a la pantalla de visualización de parámetros por defecto, **Figura 53**.

Menú Principal, volver al menú principal, **Figura 25**.

Si pulsamos la tecla mientras tenemos seleccionado un parámetro de visualización entramos en el menú de visualización del parámetro.

### 5.1.3.1.2.1. Menú de visualización de los Parámetros incrementales.



Este menú permite, para cada parámetro incrementales (Figura 56):





Figura 56: Parámetros incrementales, menú de visualización (visualizar 4 parámetros).

  Visualizar el valor generación  o de consumo  del parámetro seleccionado.

**Nota :** En el menú no se visualiza la opción seleccionada.

 Selección de tarifas (“5.1.2.1.2.1.1.  Selección de tarifas.”)

 Volver, vuelve a la pantalla de visualización de parámetros incrementales, **Figura 55.**

 Menú Principal, volver al menú principal, **Figura 25.**

### 5.1.3.1.2.1.1. Selección de tarifas.

En la **Figura 57** se muestra la pantalla para seleccionar la tarifa que se desea visualizar.







Figura 57: Parámetros incrementales, selección de tarifas (visualizar 4 parámetros).

El menú del área inferior desaparece transcurridos varios segundos.

Pulsar la tecla  para volver a visualizar el área inferior.

Las opciones del menú del área inferior son:

, , ,  Seleccionar la tarifa a visualizar: Tarifa 1, Tarifa 2, Tarifa 3 o valor total de las tres tarifas.

**Nota :** En el menú no se visualiza la opción seleccionada.



 Volver, vuelve a la pantalla del menú de visualización de parámetros incrementales,

Figura 55

 Menú Principal, volver al menú principal, Figura 25.

Utilizar las teclas  y  para moverse entre las diferentes opciones.

Para acceder a la opción seleccionada pulsar la tecla .

### 5.1.3.1.3. Parámetros de demanda.

En esta pantalla, **Figura 58**, podemos visualizar todos los parámetros de máxima demanda indicados en la **Tabla 16**.

Para cada uno de los parámetros de demanda podemos visualizar:

- ✓El valor para cada tarifa, T1, T2 y T3.
- ✓El valor máximo, con la fecha y hora en la que se produjo.
- ✓Una barra gráfica con las indicaciones del valor instantáneo, máximos, mínimos y alarmas, ver “4.4.3. ÁREA CENTRAL”.



Figura 58: Parámetros de demanda (visualizar 4 parámetros).

Tabla 16: Parámetros de demanda (visualizar 4 parámetros).

Icono	Visualizar 4 parámetros Parámetros de demanda
<b>A</b>	Corriente L1 Corriente L2 Corriente L3 Corriente III
<b>W</b>	Potencia activa L1 Potencia activa L2 Potencia activa L3 Potencia activa III
<b>VA</b>	Potencia aparente L1 Potencia aparente L2 Potencia aparente L3 Potencia aparente III

Para todos estos parámetros en la pantalla aparecen los iconos:

Indicando que el parámetro es consumido o si es generado.

En el parámetros de la máxima demanda de la potencia activa también aparecen los iconos:

$\overset{m}{\curvearrowright}$  Indicando que el parámetro es inductivo o  $\overset{+}{\perp}$  indicando que es capacitivo.

Utilizar las teclas  y  para saltar entre los diferentes parámetros.

Si hay una alarma asociada a la variable que se está visualizando se mostrará:

**M0** El módulo al que esta asociado la alarma.

**T2** La salida asociada dentro del módulo.

El estado de la alarma:  sin activar,  activada la pre alarma,  activada la alarma.

El icono  parpadea durante el tiempo de retardo en la conexión (ON) y desconexión (OFF) de la alarma.

El menú del área inferior desaparece transcurridos varios segundos.

Pulsar la tecla  para volver a visualizar el área inferior.

En el área inferior también aparecen los iconos de :

 Volver, vuelve a la pantalla de visualización de parámetros por defecto, **Figura 52.**

 Menú Principal, volver al menú principal, **Figura 25.**

Si pulsamos la tecla  mientras tenemos seleccionado un parámetro de visualización entramos en el menú de visualización del parámetro.



### 5.1.3.1.3.1. Menú de visualización de los Parámetros de demanda.



Este menú permite, para cada parámetro de demanda (**Figura 59**):



Figura 59: Parámetros de demanda, menú de visualización (visualizar 4 parámetros).



-  Selección de tarifas (“5.1.3.1.3.1.1. Selección de tarifas.”)
-  Volver, vuelve a la pantalla de visualización de parámetros de demanda, **Figura 58**.
-  Menú Principal, volver al menú principal, **Figura 25**.

Utilizar las teclas  y  para moverse entre las diferentes opciones.  
Para acceder a la opción seleccionada pulsar la tecla .

#### 5.1.3.1.3.1.1. Selección de tarifas.





En la **Figura 60** se muestra la pantalla para seleccionar la tarifa que se desea visualizar.





Figura 60: Parámetros de demanda, selección de tarifas (visualizar 4 parámetros).

El menú del área inferior desaparece transcurridos varios segundos.  
Pulsar la tecla  para volver a visualizar el área inferior.

Las opciones del menú del área inferior son:

-    Seleccionar la tarifa a visualizar: Tarifa 1, Tarifa 2 o Tarifa 3.  
**Nota** : En el menú no se visualiza la opción seleccionada.
-  Volver, vuelve a la pantalla del menú de visualización de parámetros de demanda, **Figura 59**.
-  Menú Principal, volver al menú principal, **Figura 25**.

Utilizar las teclas  y  para moverse entre las diferentes opciones.  
Para acceder a la opción seleccionada pulsar la tecla .

### 5.1.3.2. Personalizar parámetros

En esta pantalla, **Figura 61**, podemos visualizar las 5 pantallas custom de 4 parámetro que el cliente puede configurar por comunicaciones. Ver “6.- **COMUNICACIONES modbus**”







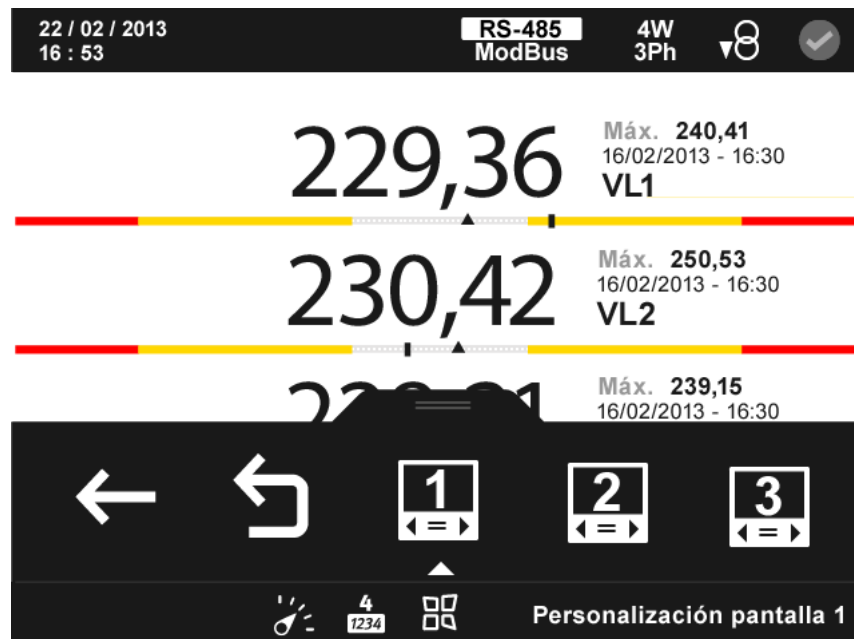

Figura 61: Pantalla de parámetros personalizados (visualizar 4 parámetro).

El menú del área inferior desaparece transcurridos 3 segundos.  
Pulsar la tecla  para volver a visualizar el área inferior.



Las opciones del menú del área inferior son:

  ...  Seleccionar una de las 5 pantallas personalizable programadas.

**Nota :** En el menú no se visualiza la opción seleccionada.

 Volver, vuelve a la pantalla inicial del menú de visualización de 4 parámetros, **Figura 52**.

 Menú Principal, volver al menú principal, **Figura 25**.

Utilizar las teclas  y  para moverse entre las diferentes opciones.  
Para acceder a la opción seleccionada pulsar la tecla .

#### 5.1.4. Fasores.

Al seleccionar esta opción, queremos visualizar la secuencia de fase ( **Figura 62**).









Figura 62: Pantalla de visualización de fasores.

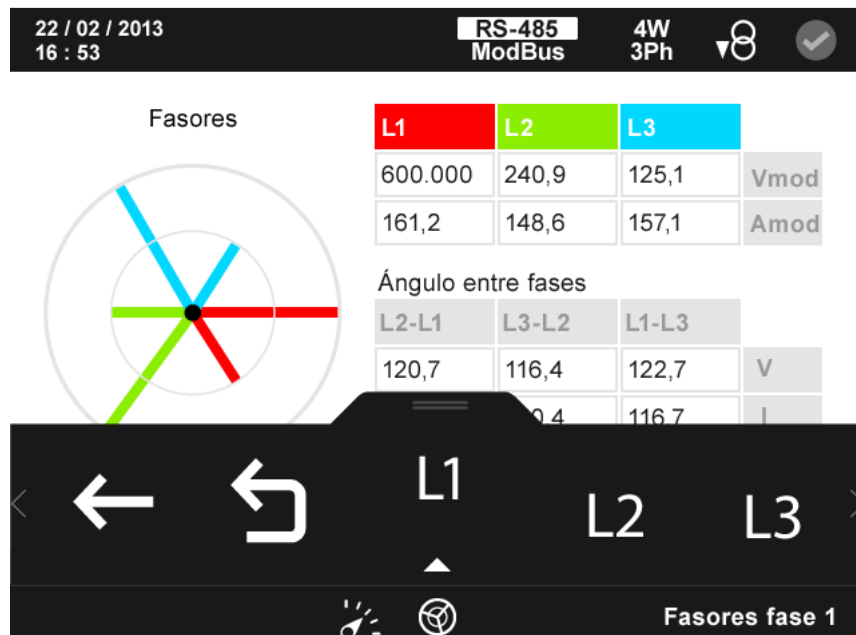

En el área inferior aparecen las siguientes opciones:

    Seleccionamos la línea de los fasores que vamos a visualizar: L1, L2, L3 o todos los fasores.

**Nota :** En el menú no se visualiza la opción seleccionada.

 Volver, vuelve a la pantalla inicial del menú de visualización de medidas, **Figura 26**.

 Menú Principal, volver al menú principal, **Figura 25**.

Utilizar las teclas  y  para seleccionar las diferentes opciones. Para confirmar la selección pulsar la tecla .

El menú del área inferior desaparece transcurridos varios segundos.

### 5.1.5. Fasores normalizados.

Al seleccionar esta opción, queremos visualizar la secuencia de fase con los valores normalizados ( **Figura 63**).



Figura 63: Pantalla de visualización de fasores normalizados.

En el área inferior aparecen las siguientes opciones:

**L1**, **L2**, **L3**, **III** Seleccionamos la línea de los fasores que vamos a visualizar: L1, L2, L3 o todos los fasores.

**Nota** : En el menú no se visualiza la opción seleccionada.

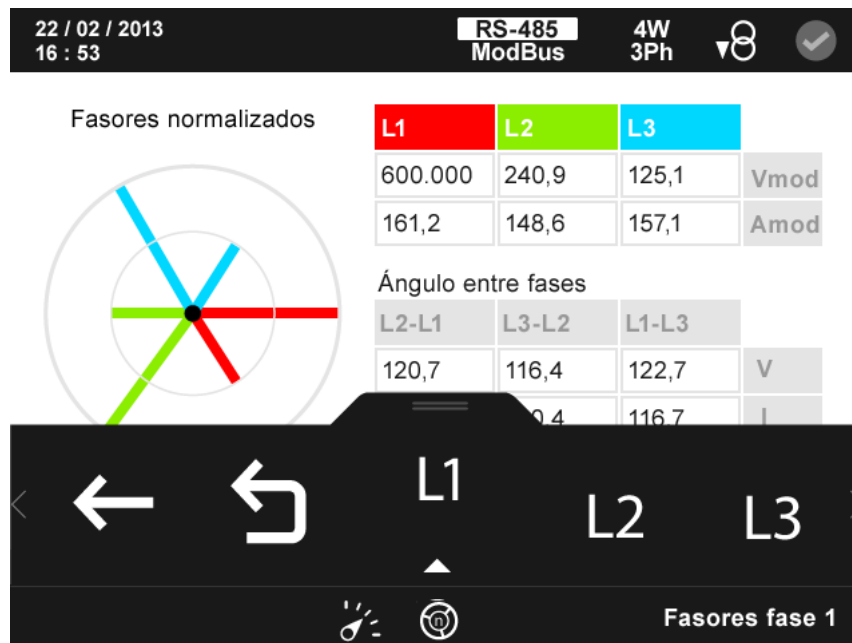
**←** Volver, vuelve a la pantalla inicial del menú de visualización de medidas, **Figura 26**.

**↶** Menú Principal, volver al menú principal, **Figura 25**.

Utilizar las teclas **>** y **<** para seleccionar las diferentes opciones.

Para confirmar la selección pulsar la tecla **☰**.

El menú del área inferior desaparece transcurridos varios segundos.

### 5.1.6. Armónicos.

En esta pantalla, **Figura 64**, podemos visualizar los armónicos de los parámetros indicados en la **Tabla 17**.



Figura 64: Pantalla de armónicos.

Tabla 17: Armónicos.

Icono	Armónicos
	Armónicos de corriente L1 Armónicos de corriente L2 Armónicos de corriente L3
	Armónicos de corriente de neutro
	Armónicos de la tensión fase-neutro L1 Armónicos de la tensión fase-neutro L2 Armónicos de la tensión fase-neutro L3
	Armónico de la tensión de neutro

Utilizar las teclas y para saltar entre los diferentes parámetros.

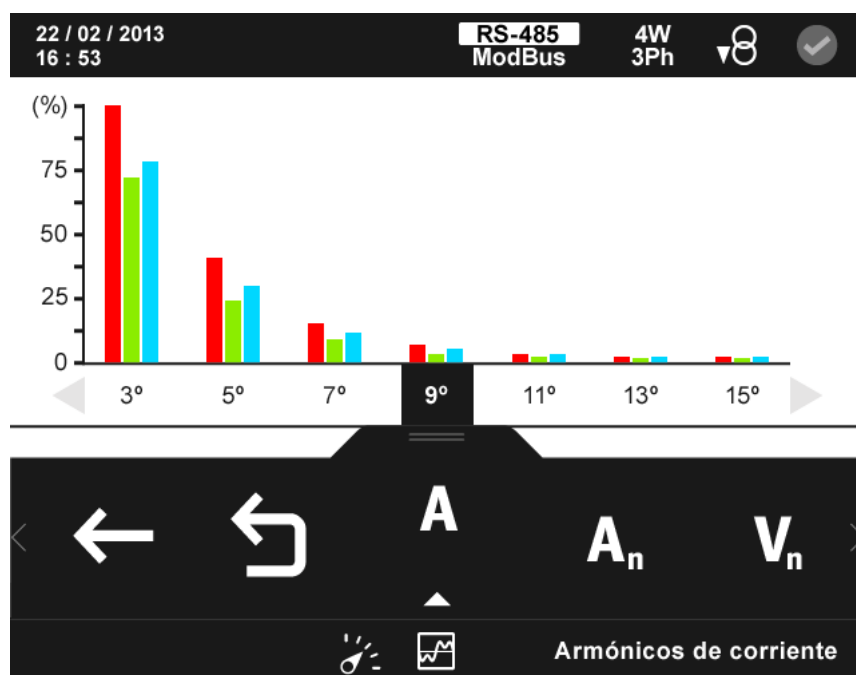







El menú del área inferior desaparece transcurridos varios segundos.

Pulsar la tecla para volver a visualizar el área inferior.

En el área inferior se puede :



, , , Seleccionar el tipo de armónicos a visualizar: corriente, corriente de neutro, tensión fase-neutro o tensión de neutro.

**Nota :** En el menú no se visualiza la opción seleccionada.

-   Seleccionar la visualización de los armónicos pares  o impares .
-  Anterior, se desplaza por los armónicos en orden descendente.
-  Siguiente, se desplaza por los armónicos en orden ascendente.
-  Visualización en tabla, (ver “5.1.6.1 Visualización en tabla.”)
-  Volver, vuelve a la pantalla inicial del menú de visualización de medidas, **Figura 26.**
-  Menú Principal, volver al menú principal, **Figura 25.**

Si pulsamos la tecla  mientras tenemos seleccionado un parámetro de visualización entramos en el menú de visualización del parámetro.

### 5.1.6.1 Visualización en tabla.

22 / 02 / 2013 16 : 53		RS-485 ModBus		4W 3Ph		 	
	L1	L2	L3				
THD-V [%]	12,5	6,5	2,3				
THD-V [ABS]	600.000,0	600.000	600.000				
THD-A [%]	12,5	6,5	2,3				
THD-A [ABS]	230,5	230,5	230,5				



  





Figura 65: Pantalla de armónicos, visualización en tabla.

El menú del área inferior desaparece transcurridos varios segundos.

Pulsar la tecla  para volver a visualizar el área inferior.

En el área inferior se puede :

-  Volver, vuelve a la pantalla inicial del menú de visualización de medidas, **Figura 26.**
-  Menú Principal, volver al menú principal, **Figura 25.**

Utilizar las teclas  y  para seleccionar las diferentes opciones.  
Para confirmar la selección pulsar la tecla .

### 5.1.7. Funciones integradas.



En esta pantalla, **Figura 66**, podemos visualizar el estado de las entradas digitales que tiene el equipo integradas.





Din	Nombre	Valor	Unidades
1	Tarifa	T1	--
2	Tarifa	T1	--

**Figura 66:** Pantalla de visualización de las entradas digitales integradas en el equipo.

En el área inferior aparecen las siguientes opciones:

-  Volver, vuelve a la pantalla inicial del menú de visualización de medidas, **Figura 26**.
-  Menú Principal, volver al menú principal, **Figura 25**.

Utilizar las teclas  y  para seleccionar las diferentes opciones. Para confirmar la selección pulsar la tecla .

El menú del área inferior desaparece transcurridos varios segundos.

### 5.1.8. Módulos de expansión.







**Nota:** Esta opción solo aparece cuando el equipo tiene acoplado un módulo de expansión de **Entradas/Salidas digitales de Transistor (M-CVM-AB-8I-8OTR)**, **Entradas/Salidas digitales de Relés (M-CVM-AB-8I-8OR)** o **Entradas/Salidas Analógicas (M-CVM-AB-4AI-8AO)**.



En la pantalla principal, **Figura 67**, de esta opción seleccionamos el módulo de expansión para el que queremos visualizar el estado de las entradas.



Figura 67: Pantalla de información de los módulos de expansión.

En el área inferior aparecen las siguientes opciones:

-     Seleccionar entre los diferentes modulos de expansión de que dispone el equipo.
-  Volver, vuelve a la pantalla inicial del menú de visualización de medidas, **Figura 26**.
-  Menú Principal, volver al menú principal, **Figura 25**.

Utilizar las teclas  y  para seleccionar las diferentes opciones.  
Para confirmar la selección pulsar la tecla .

Al seleccionar un módulo de expansión visualizamos una pantalla como la de la **Figura 68**, donde podemos visualizar el estado de las entradas del módulo.









Din	Nombre	Valor	Unidades
1	Estado lógico	0	--
2	INPUT	10	--
3	Estado lógico	1	--
4	Estado lógico	0	--
5	INPUT2	0	--



Figura 68: Pantalla de visualización de las entradas digitales de un módulo de expansión.

En el área inferior aparecen las siguientes opciones:

-  Anterior, se desplaza hacia arriba en la lista de alarmas.
-  Siguiente, se desplaza hacia abajo en la lista de alarmas.
-  Volver, vuelve a la pantalla de información de los módulos de expansión, **Figura 67**.
-  Menú Principal, volver al menú principal, **Figura 25**.

Utilizar las teclas  y  para seleccionar las diferentes opciones.  
Para confirmar la selección pulsar la tecla .

El menú del área inferior desaparece transcurridos varios segundos.

5.2.- MENÚ DE ALARMAS 

La pantalla de la **Figura 69**, es la pantalla del menú de visualización de alarmas. Donde se visualizan todas las alarmas que se han programado en el equipo y en los módulos de expansión acoplados, indicando una pequeña descripción y la fecha y hora de la activación de la alarma.









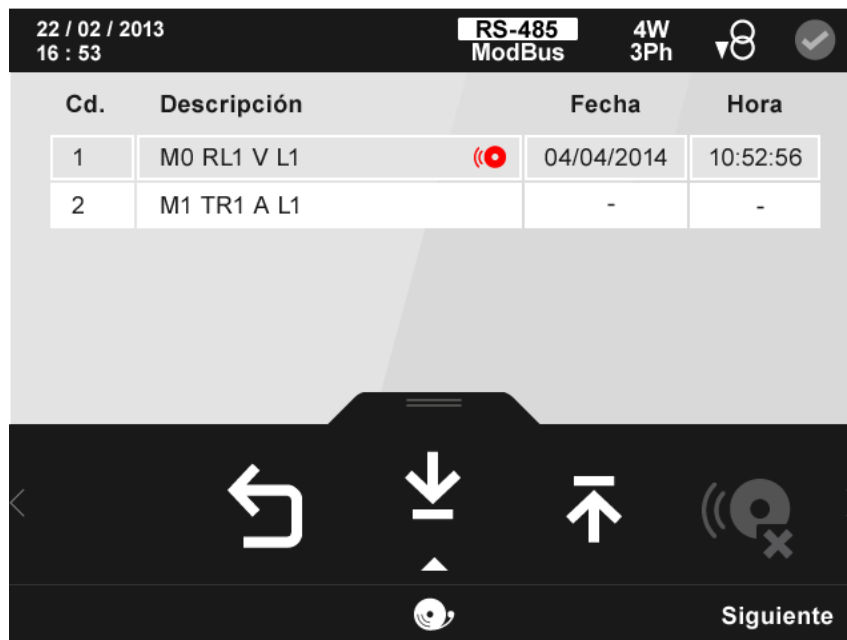

Figura 69: Pantalla principal del menú de alarmas.

En blanco se indica la alarma seleccionada.

En el área inferior aparecen las opciones de visualización:

-  Anterior, se desplaza hacia arriba en la lista de alarmas.
-  Siguiete, se desplaza hacia abajo en la lista de alarmas.
-  Latch deshabilitado, se visualiza cuando la alarma seleccionada no tiene la opción de latch habilitada.
-  Desenclavar alarma., si se ha programado la opción de latch en una alarma y ésta se ha activado, con esta opción se desenclava la alarma.
-  Menú principal, volver al menú principal, **Figura 25**.

Utilizar las teclas  y  para seleccionar las diferentes opciones.  
Para confirmar la selección pulsar la tecla .

Si no se pulsa ninguna tecla durante 5 minutos, la pantalla de visualización se cambia automáticamente a la pantalla por defecto, que visualiza la medida en tensión de 4 parámetros.

Cd.	Descripción		Fecha	Hora
1	M0 RL1 V L1		04/04/2014	10:52:56
2	M1 TR1 A L1		-	-

Figura 70: Detalle de tabla de descripción del menú de alarmas.

La tabla de descripción de las alarmas programadas, **Figura 70**, está formada por 4 columnas:

**Cd.** : Nos indica el código de la variable que controla la alarma programada, **Tabla 18**.

**Descripción** : Descripción de la alarma que hemos programado.

**Ejemplo: M0 RL1 V L1**

**M0**, Indica que es una alarma integrada en el equipo.

**RL1**, Indica que es salida 1 de las Salidas digitales de relé.

**V L1**, La variable que controla la alarma es Tensión Fase-Neutro de la fase 1.

EL icono  nos indica que la alarma se ha activado.

**Fecha** : Si la alarma se ha activado, visualizamos la fecha en la que se ha producido.

**Hora** : Si la alarma se ha activado, visualizamos la hora en la que se ha producido.





### 5.3.- MENÚ DE INFORMACIÓN



La pantalla de la **Figura 71**, es la pantalla inicial del menú de información.



**Figura 71:** Pantalla principal del menú de información.

En el menú de información podemos visualizar:

-  Información del sistema,
-  Funciones integradas.
-  Módulos de expansión.
-  CIRCUTOR S.A.
-  Menú principal, volver al menú principal, **Figura 25**.

Utilizar las teclas  y  para seleccionar entre los diferentes menús.  
Para acceder al menú seleccionado pulsar la tecla .

Si no se pulsa ninguna tecla durante 5 minutos, la pantalla de visualización se cambia automáticamente a la pantalla por defecto, que visualiza la medida en tensión de 4 parámetros.



### 5.3.1 Información del sistema.



En la pantalla de información del sistema, **Figura 72**, visualizamos el modelo, el número de serie y la versión del firmware del equipo.



**Figura 72:** Pantalla de información del sistema.

En el área inferior aparecen las siguientes opciones:

-  Volver, vuelve a la pantalla inicial del menú de información, **Figura 71**.
-  Menú Principal, volver al menú principal, **Figura 25**.

Utilizar las teclas  y  para seleccionar entre las diferentes opciones. Para confirmar la selección pulsar la tecla .

Si no se pulsa ninguna tecla durante 5 minutos, la pantalla de visualización se cambia automáticamente a la pantalla por defecto, que visualiza la medida en tensión de 4 parámetros.



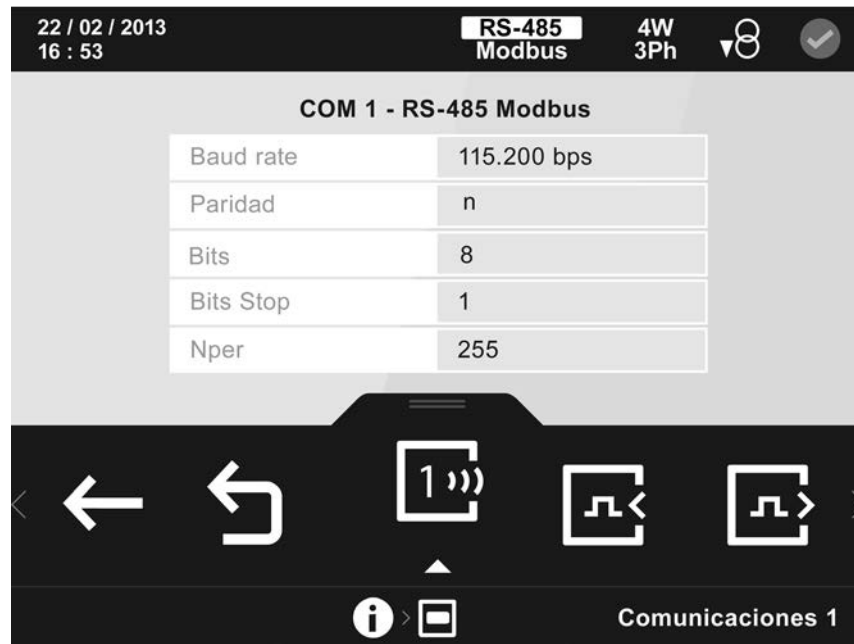

### 5.3.2 Funciones integradas.



En la pantalla de funciones integradas, **Figura 73**, visualizamos la configuración de las comunicaciones y de las entradas y salidas digitales.



**Figura 73:** Pantalla de funciones integradas.

En el área inferior aparecen las siguientes opciones:

-  Comunicaciones, se visualizan los parámetros de comunicación del puerto COM1.
-  Entradas digitales, se visualiza la configuración de las entradas digitales integradas en el equipo.
-  Salidas digitales, se visualiza la configuración de las salidas digitales integradas en el equipo.
-  Volver, vuelve a la pantalla inicial del menú de información, **Figura 71**.
-  Menú Principal, volver al menú principal, **Figura 25**.

Utilizar las teclas  y  para seleccionar las diferentes opciones.  
Para confirmar la selección pulsar la tecla .

Si no se pulsa ninguna tecla durante 5 minutos, la pantalla de visualización se cambia automáticamente a la pantalla por defecto, que visualiza la medida en tensión de 4 parámetros.





### 5.3.3 Módulos de expansión.

En la pantalla de módulos de expansión, **Figura 74**, visualizamos el modelo, el número de serie y la versión del firmware de cada uno de los módulos de expansión.



Figura 74: Pantalla de información de los módulos de expansión.

En el área inferior aparecen las siguientes opciones:

    Seleccionar entre los diferentes módulos de expansión de que dispone el equipo.

 Volver, vuelve a la pantalla inicial del menú de información, **Figura 71**.

 Menú Principal, volver al menú principal, **Figura 25**.

Utilizar las teclas  y  para seleccionar entre los diferentes menús.

Si no se pulsa ninguna tecla durante 5 minutos, la pantalla de visualización se cambia automáticamente a la pantalla por defecto, que visualiza la medida en tensión de 4 parámetros.

Si pulsamos la tecla  mientras tenemos seleccionado un módulo de expansión, entramos en el menú de visualización del módulo.





### 5.3.3.1 Módulos de expansión de Entradas/Salidas digitales de Transistor y de Relés

La pantalla de la **Figura 75**, es una de las pantallas de visualización de la información del módulo de expansión.



**Figura 75:** Pantalla de información de las entradas digitales (Módulo Entradas/Salidas digitales de Transistor).

En esta pantalla visualizamos como se han configurado las entradas digitales del módulo. En el área inferior aparecen las siguientes opciones:

-  Entradas digitales, para visualizar como se han configurado de las entradas.
-  Salidas digitales, para visualizar como se han configurado de las salidas.
-  Volver, vuelve a la pantalla de información de los módulos de expansión, **Figura 74**.
-  Menú Principal, volver al menú principal, **Figura 25**.

Utilizar las teclas  y  para seleccionar entre las diferentes opciones.

Al seleccionar la opción de las salidas digitales, , visualizamos la pantalla de la **Figura 76**, con la información de configuración de las salidas digitales.





Figura 76: Pantalla de información de las salidas digitales (Módulo Entradas/Salidas digitales de Transistor)

### 5.3.3.2 Módulos de expansión de Entradas/Salidas Analógicas

La pantalla de la **Figura 77**, es una de las pantallas de visualización de la información del módulo de expansión.



Figura 77: Pantalla de información de las entradas analógicas (Módulo Entradas/Salidas Analógicas).



En esta pantalla visualizamos como se han configurado las entradas analógicas del módulo. En el área inferior aparecen las siguientes opciones:



Entradas analógicas, para visualizar como se han configurado de las entradas.



Salidas analógicas, para visualizar como se han configurado de las salidas.

-  Volver, vuelve a la pantalla de información de los módulos de expansión, **Figura 74**.
-  Menú Principal, volver al menú principal, **Figura 25**.

Utilizar las teclas  y  para seleccionar entre las diferentes opciones.

Al seleccionar la opción de las salidas analógicas, , visualizamos la pantalla de la **Figura 78**, con la información de configuración de las salidas.



Figura 78: Pantalla de información de las salidas analógicas (Módulo Entradas/Salidas Analógicas)



### 5.3.4 CIRCUTOR S.A.



En esta pantalla, **Figura 79**, aparece toda la información de contacto de Circutor.



**Figura 79:** Pantalla de Circutor.

En el área inferior aparecen las siguientes opciones:

-  Volver, vuelve a la pantalla inicial del menú de información, **Figura 71**.
-  Menú Principal, volver al menú principal, **Figura 25**.

Utilizar las teclas  y  para seleccionar entre los diferentes menús.  
Para acceder al menú seleccionado pulsar la tecla .

Si no se pulsa ninguna tecla durante 5 minutos, la pantalla de visualización se cambia automáticamente a la pantalla por defecto, que visualiza la medida en tensión de 4 parámetros.

#### 5.4.- MENÚ DE CONFIGURACIÓN

El menú de configuración puede estar protegido por una contraseña de acceso, si ese es el caso, en la pantalla del menú principal aparece el icono , ver **Figura 80**.



Figura 80: Menú de configuración protegido.





Al acceder al menú aparecerá una pantalla para introducir la contraseña de acceso (**Figura 81**). La habilitación de la contraseña se selecciona en el apartado **“5.4.4 Clave de acceso.”**





Figura 81: Pantalla para la contraseña de acceso.

En blanco se indica el dígito seleccionado.

En el área inferior aparecen las siguientes opciones:

- 0**, **1** ... **9** Los diez dígitos posibles a programar.
-  Anterior, selecciona el dígito anterior.
-  Siguiente, selecciona el dígito siguiente.
-  Confirmar, para confirmar la contraseña de acceso programada y entrar en la pantalla inicial del menú de configuración, **Figura 74**.
-  Menú Principal, volver al menú principal, **Figura 25**.

Utilizar las teclas  y  para seleccionar las diferentes opciones.  
Para confirmar la selección pulsar la tecla .



Si no se pulsa ninguna tecla durante 5 minutos, la pantalla de visualización se cambia automáticamente a la pantalla por defecto, que visualiza la medida en tensión de 4 parámetros.

La pantalla de la **Figura 82**, es la pantalla inicial del menú de configuración.



**Figura 82:** Pantalla principal del menú de configuración.

En el área inferior aparecen todos los parámetros de programación posibles del equipo.

Utilizar las teclas  y  para moverse entre los diferentes parámetros.  
Para acceder al menú seleccionado pulsar la tecla .

Al seleccionar :

-  Menú Principal, vuelve al menú principal, **Figura 25**.

Si no se pulsa ninguna tecla durante 5 minutos, la pantalla de visualización se cambia automáticamente a la pantalla por defecto, que visualiza la medida en tensión de 4 parámetros.

### 5.4.1 Fecha y hora.









En esta pantalla, **Figura 83**, se selecciona la fecha y hora actual.





Figura 83: Pantalla de configuración de la fecha y hora.

En blanco se indica el dígito seleccionado.

En el área inferior aparecen las siguientes opciones:

-   ...  Los diez dígitos posibles a programar.
-  Anterior, selecciona el dígito anterior.
-  Siguiente, selecciona el dígito siguiente.
-  Confirmar fecha y hora, confirma y guarda en memoria el valor programado en pantalla.
-  Volver, vuelve a la pantalla inicial del menú de configuración **Figura 82**.
-  Menú Principal, volver al menú principal, **Figura 25**.

Utilizar las teclas  y  para seleccionar las diferentes opciones.  
Para confirmar la selección pulsar la tecla .

Si no se pulsa ninguna tecla durante 5 minutos, la pantalla de visualización se cambia automáticamente a la pantalla por defecto, que visualiza la medida en tensión de 4 parámetros.

## 5.4.2 Zona horaria.



En esta pantalla, **Figura 84**, se selecciona la zona horaria.





**Figura 84:** Pantalla de configuración de la zona horaria.

En el área inferior aparecen las siguientes opciones:





- Al programar la **zona horaria**:



 ,  ...  Todas las posibles zonas horarias.

- Al seleccionar el **horario de verano/invierno**:

 Habilitar el horario de verano,  
 Deshabilitar el horario de verano,

- Para todos los parámetros:

 Confirmar, confirma y guarda en memoria la zona horaria visualizada en pantalla.  
 Anterior, selecciona el parámetro anterior.  
 Siguiente, selecciona el parámetro siguiente.  
 Volver, vuelve a la pantalla inicial del menú de configuración **Figura 82**.  
 Menú Principal, volver al menú principal, **Figura 25**.

Utilizar las teclas  y  para seleccionar las diferentes opciones.  
 Para confirmar la selección pulsar la tecla .

Si no se pulsa ninguna tecla durante 5 minutos, la pantalla de visualización se cambia automáticamente a la pantalla por defecto, que visualiza la medida en tensión de 4 parámetros.







### 5.4.3 Idioma.



En esta pantalla, **Figura 85**, se selecciona el idioma del equipo.



Figura 85: Pantalla de configuración del idioma del equipo.

En el área inferior aparecen las siguientes opciones:

-     Los posibles idiomas del equipo: Español, Inglés, Alemán y Francés.
-  Confirmar, confirma y guarda en memoria el idioma visualizado en pantalla.
-  Volver, vuelve a la pantalla inicial del menú de configuración **Figura 82**.
-  Menú Principal, volver al menú principal, **Figura 25**.

Utilizar las teclas  y  para seleccionar las diferentes opciones.  
Para confirmar la selección pulsar la tecla .

Si no se pulsa ninguna tecla durante 5 minutos, la pantalla de visualización se cambia automáticamente a la pantalla por defecto, que visualiza la medida en tensión de 4 parámetros.



#### 5.4.4 Clave de acceso.









En esta pantalla, **Figura 86**, se selecciona la clave de acceso al menú de configuración del equipo.







**Figura 86:** Pantalla de configuración de la clave de acceso.

En blanco se indica el dígito seleccionado.

En el área inferior aparecen las siguientes opciones:

-   ...  Los diez dígitos posibles a programar.
-  Anterior, selecciona el dígito anterior.
-  Siguiente, selecciona el dígito siguiente.
-  Confirmar, confirma y guarda en memoria el valor programado en pantalla.
-  Volver, vuelve a la pantalla inicial del menú de configuración **Figura 82**.
-  Desproteger, quita la protección del menú de configuración mediante contraseña.
-  Menú Principal, volver al menú principal, **Figura 25**.

Utilizar las teclas  y  para seleccionar las diferentes opciones.  
Para confirmar la selección pulsar la tecla .

Si tenemos el equipo protegido mediante contraseña y queremos quitar la protección, seleccionar la opción desproteger , aparecerá una pantalla informativa indicándonos que vamos a desproteger el equipo, y finalmente seleccionar la opción de confirmación .

Si no se pulsa ninguna tecla durante 5 minutos, la pantalla de visualización se cambia automáticamente a la pantalla por defecto, que visualiza la medida en tensión de 4 parámetros.









### 5.4.5 Modo de conexión de medida.

En esta pantalla, **Figura 87**, se selecciona el modo de conexión de la medida.



**Figura 87:** Pantalla de configuración del modo de conexión de la medida.

En el área inferior aparecen las siguientes opciones:

-  Monofásico.
-  Bifásico.
-  Bifásico con neutro.
-  Trifásico.
-  Trifásico con neutro.
-  Aron.
-  Confirmar, confirma y guarda en memoria el valor programado en pantalla.
-  Volver, vuelve a la pantalla inicial del menú de configuración **Figura 82**.
-  Menú Principal, volver al menú principal, **Figura 25**.

Utilizar las teclas  y  para seleccionar las diferentes opciones.

Para confirmar la selección pulsar la tecla .

Si no se pulsa ninguna tecla durante 5 minutos, la pantalla de visualización se cambia automáticamente a la pantalla por defecto, que visualiza la medida en tensión de 4 parámetros.

#### 5.4.6 Relación de los transformadores de tensión.

En esta pantalla, **Figura 88**, se selecciona la relación de los transformadores de tensión. Concretamente se programa:











- ✓ El valor del primario de tensión
- ✓ El valor del secundario de tensión.
- ✓ El valor de tensión Fase-Neutro nominal.





**Figura 88:** Pantalla de configuración de la relación de los transformadores de tensión.

En blanco se indica el parámetro seleccionado.

En el área inferior aparecen las siguientes opciones:

-   ...  Los diez dígitos posibles a programar.
-  Coma, al programar el secundario de tensión.
-  Anterior, selecciona el parámetro anterior.
-  Siguiente, selecciona el parámetro siguiente.
-  Confirmar, confirma y guarda en memoria el valor programado en pantalla.
-  Borrar carácter, borra el carácter seleccionado.
-  Borrar parámetro, borra todos los caracteres del parámetro seleccionado.
-  Volver, vuelve a la pantalla inicial del menú de configuración **Figura 82**.
-  Menú Principal, volver al menú principal, **Figura 25**.

Utilizar las teclas  y  para seleccionar las diferentes opciones. Para confirmar la selección pulsar la tecla .

Si no se pulsa ninguna tecla durante 5 minutos, la pantalla de visualización se cambia automáticamente a la pantalla por defecto, que visualiza la medida en tensión de 4 parámetros.

**Primario de tensión:**

**Valor máximo :** 500000

**Valor mínimo :** 1.

**Secundario de tensión:**

**Valor máximo:** 999,9

**Valor mínimo:** 10.

**Tensión Fase-Neutro nominal:**

**Valor máximo:** ( Tensión Fase-Neutro nominal / Ratio tensión)  $\leq$  1000

**Valor mínimo :** ( Tensión Fase-Neutro nominal / Ratio tensión)  $\geq$  50

**El máximo ratio de tensión posible:** 9999.

**Nota:** El ratio de tensión es la relación entre el primario y el secundario de tensión.

### 5.4.7 Relación de los transformadores de corriente.

En esta pantalla, **Figura 89**, se selecciona la relación de los transformadores de corriente. Concretamente se programa:

- ✓ El valor del primario de corriente
- ✓ El valor del secundario de corriente.
- ✓ El valor del primario de la corriente de neutro.
- ✓ El valor del secundario de la corriente de neutro.



Figura 89: Pantalla de configuración de la relación de los transformadores de corriente.

En blanco se indica el parámetro seleccionado.

En el área inferior aparecen las siguientes opciones:

- Al programar el **Primario de corriente** y el **Primario de la corriente de neutro**:

**0**, **1** ... **9** Los diez dígitos posibles a programar.

- Al programar el **Secundario de corriente** :

**1** Para seleccionar un secundario de 1A.

**5** Para seleccionar un secundario de 5A.

**MC** Para seleccionar un transformador eficiente tipo MC ( /0.250 A )







- Al programar el **Secundario de la corriente de neutro**:



**1** Para seleccionar un secundario de 1A.

**5** Para seleccionar un secundario de 5A.

 Corriente calculada, para seleccionar que el equipo calcule por software la corriente de neutro.

- Para todos los parámetros:

-  Anterior, selecciona el parámetro anterior.
-  Siguiente, selecciona el parámetro siguiente.
-  Confirmar, confirma y guarda en memoria el valor programado en pantalla.
-  Borrar carácter, borra el carácter seleccionado.
-  Borrar parámetro, borra todos los caracteres del parámetro seleccionado.
-  Volver, vuelve a la pantalla inicial del menú de configuración **Figura 82**.
-  Menú Principal, volver al menú principal, **Figura 25**.

Utilizar las teclas  y  para seleccionar las diferentes opciones.  
Para confirmar la selección pulsar la tecla .

Si no se pulsa ninguna tecla durante 5 minutos, la pantalla de visualización se cambia automáticamente a la pantalla por defecto, que visualiza la medida en tensión de 4 parámetros.

#### Primario de corriente :

Para secundario de corriente /5A y /1A: **Valor máximo** : 10000.  
Para secundario de corriente tipo MC: **Valor máximo** : 1500.  
**Valor mínimo** : 1.

#### Primario de corriente de neutro:

**Valor máximo** : 10000.  
**Valor mínimo** : 1.

El valor del primario de tensión x el primario de corriente ha de ser menor de **200000000**.

### 5.4.8 Visualización de variables.







En esta pantalla, **Figura 90**, se seleccionan los parámetros a visualizar para cada tipo de valores Instantáneos, Incrementales y de Demanda:





Figura 90: Pantalla de configuración de la visualización de variable.

En blanco se indica el parámetro seleccionado.

En el área inferior aparecen las siguientes opciones:

-  Habilitar la visualización del parámetro.
-  Deshabilitar las visualización del parámetro.
-  Anterior, selecciona el parámetro anterior.
-  Siguiente, selecciona el parámetro siguiente.
-  Confirmar, confirma y guarda en memoria los valores programados en pantalla.
-  Volver, vuelve a la pantalla inicial del menú de configuración **Figura 82**.
-  Menú Principal, volver al menú principal, **Figura 25**.

Utilizar las teclas  y  para seleccionar las diferentes opciones.

Para confirmar la selección pulsar la tecla .

Si no se pulsa ninguna tecla durante 5 minutos, la pantalla de visualización se cambia automáticamente a la pantalla por defecto, que visualiza la medida en tensión de 4 parámetros.

5.4.9  Demanda.

En esta pantalla, **Figura 91**, se seleccionan los parámetros de configuración de máxima demanda:



- ✓ El tipo de integración de la demanda.
- ✓ El tiempo de integración en minutos.







Figura 91: Pantalla de configuración de los parámetros de máxima demanda.

En blanco se indica el parámetro seleccionado.  
 En el área inferior aparecen las siguientes opciones:





- Al programar el **tipo de integración**:

-  Ventana deslizante.
-  Ventana fija.

- Al programar el **tiempo de integración**:



-   ...  Los diez dígitos posibles a programar.
-  Borrar carácter, borra el carácter seleccionado.
-  Borrar parámetro, borra todos los caracteres del parámetro seleccionado.

- Para todos los parámetros:

-  Anterior, selecciona el parámetro anterior.
-  Siguiente, selecciona el parámetro siguiente.
-  Confirmar, confirma y guarda en memoria los valores programados en pantalla.
-  Volver, vuelve a la pantalla inicial del menú de configuración **Figura 82**.



 Menú Principal, volver al menú principal, **Figura 25**.

Utilizar las teclas  y  para seleccionar las diferentes opciones.  
Para confirmar la selección pulsar la tecla .

### Tiempo de integración:

**Valor máximo** : 60 minutos.

**Valor mínimo** : 1 minuto.

Si no se pulsa ninguna tecla durante 5 minutos, la pantalla de visualización se cambia automáticamente a la pantalla por defecto, que visualiza la medida en tensión de 4 parámetros.

### 5.4.10 Datos de la instalación.

En esta pantalla, **Figura 92**, se seleccionan las siguientes características de la instalación:

- ✓ La frecuencia nominal.
- ✓ El número de cuadrantes.



**Figura 92:** Pantalla de configuración de las características de la instalación.

En blanco se indica el parámetro seleccionado.

En el área inferior aparecen las siguientes opciones:

- Al programar la **Frecuencia nominal**:

,  Los valores posibles de la frecuencia nominal: 50Hz o 60Hz.

- Al programar el **número de cuadrantes**:



Consumo, Instalación que trabaja con 2 cuadrantes.



Consumo y generación, instalación que trabaja con 4 cuadrantes.

- Para todos los parámetros:



Anterior, selecciona el parámetro anterior.



Siguiente, selecciona el parámetro siguiente.





Confirmar, confirma y guarda en memoria los valores programados en pantalla.



Volver, vuelve a la pantalla inicial del menú de configuración **Figura 82**.



Menú Principal, volver al menú principal, **Figura 25**.

Utilizar las teclas  y  para seleccionar las diferentes opciones.  
Para confirmar la selección pulsar la tecla .

Si no se pulsa ninguna tecla durante 5 minutos, la pantalla de visualización se cambia automáticamente a la pantalla por defecto, que visualiza la medida en tensión de 4 parámetros.

#### 5.4.11 Costes de energía en consumo.

En esta pantalla, **Figura 93**, se seleccionan los costes de energía en consumo:

- ✓ El coste por kWh de electricidad de la tarifa 1 en consumo.
- ✓ El coste por kWh de electricidad de la tarifa 2 en consumo.
- ✓ El coste por kWh de electricidad de la tarifa 3 en consumo.
- ✓ La moneda.



Figura 93: Pantalla de configuración de los costes de energía en consumo.

En blanco se indica el parámetro seleccionado.

En el área inferior aparecen las siguientes opciones:







- Al programar el **coste de las tarifas**:



**0**, **1** ... **9** Los diez dígitos posibles a programar.  
**,**, Coma.

- Al programar la **Moneda**:

**A**, **B** ... **Z** Las posibles letras a programar.

- Para todos los parámetros:

 Borrar carácter, borra el carácter seleccionado.  
 Borrar parámetro, borra todos los caracteres del parámetro seleccionado.  
 Anterior, selecciona el parámetro anterior.  
 Siguiente, selecciona el parámetro siguiente.  
 Confirmar, confirma y guarda en memoria los valores programados en pantalla.  
 Volver, vuelve a la pantalla inicial del menú de configuración **Figura 82**.  
 Menú Principal, volver al menú principal, **Figura 25**.

Utilizar las teclas  y  para seleccionar las diferentes opciones.  
 Para confirmar la selección pulsar la tecla .

### Coste de las tarifas:

**Valor máximo:** 100,000

**Valor mínimo :** 0,00000

Si no se pulsa ninguna tecla durante 5 minutos, la pantalla de visualización se cambia automáticamente a la pantalla por defecto, que visualiza la medida en tensión de 4 parámetros.

5.4.12  **Costes de energía en generación.**

En esta pantalla, **Figura 94**, se seleccionan los costes de energía en generación:

- ✓ El coste por kWh de electricidad de la tarifa 1 en generación.
- ✓ El coste por kWh de electricidad de la tarifa 2 en generación.
- ✓ El coste por kWh de electricidad de la tarifa 3 en generación.
- ✓ La moneda.





Figura 94: Pantalla de configuración de los costes de energía en generación.

En blanco se indica el parámetro seleccionado.

En el área inferior aparecen las siguientes opciones:

- Al programar el **coste de las tarifas**:

  ...  Los diez dígitos posibles a programar.

 Coma.

- Al programar la **Moneda**:





  ...  Las posibles letras a programar.



- Para todos los parámetros:

 Borrar carácter, borra el carácter seleccionado.

 Borrar parámetro, borra todos los caracteres del parámetro seleccionado.

 Anterior, selecciona el parámetro anterior.

-  Siguiente, selecciona el parámetro siguiente.
-  Confirmar, confirma y guarda en memoria los valores programados en pantalla.
-  Volver, vuelve a la pantalla inicial del menú de configuración **Figura 82**.
-  Menú Principal, volver al menú principal, **Figura 25**.

Utilizar las teclas  y  para seleccionar las diferentes opciones.  
Para confirmar la selección pulsar la tecla .

#### Coste de las tarifas:

**Valor máximo:** 100,000

**Valor mínimo :** 0,00000

Si no se pulsa ninguna tecla durante 5 minutos, la pantalla de visualización se cambia automáticamente a la pantalla por defecto, que visualiza la medida en tensión de 4 parámetros.

#### 5.4.13 Emisiones de CO<sub>2</sub> en consumo.

En esta pantalla, **Figura 95**, se seleccionan los ratios de emisiones de carbono en consumo.

El ratio de emisiones de carbono es la cantidad de emisiones que se emiten en la atmósfera para producir una unidad de electricidad (1kWh).

El ratio del mix europeo es aproximadamente de 0.65 kgCO<sub>2</sub> por kWh.

Concretamente se configura:











- ✓ El ratio de emisiones de la tarifa 1 en consumo.
- ✓ El ratio de emisiones de la tarifa 2 en consumo.
- ✓ El ratio de emisiones de la tarifa 3 en consumo.





Figura 95: Pantalla de configuración de las emisiones de CO<sub>2</sub> en consumo.

En blanco se indica el parámetro seleccionado.

En el área inferior aparecen las siguientes opciones:

-   ...  Los diez dígitos posibles a programar.
-  Coma.
-  Borrar carácter, borra el carácter seleccionado.
-  Borrar parámetro, borra todos los caracteres del parámetro seleccionado.
-  Anterior, selecciona el parámetro anterior.
-  Siguiente, selecciona el parámetro siguiente.
-  Confirmar, confirma y guarda en memoria los valores programados en pantalla.
-  Volver, vuelve a la pantalla inicial del menú de configuración **Figura 82**.
-  Menú Principal, volver al menú principal, **Figura 25**.

Utilizar las teclas  y  para seleccionar las diferentes opciones.

Para confirmar la selección pulsar la tecla .

#### Ratio de emisiones de CO<sub>2</sub> en consumo:

**Valor máximo:** 100,000

**Valor mínimo :** 0,00000

Si no se pulsa ninguna tecla durante 5 minutos, la pantalla de visualización se cambia automáticamente a la pantalla por defecto, que visualiza la medida en tensión de 4 parámetros.

#### 5.4.14 Emisiones de CO<sub>2</sub> en generación.

En esta pantalla, **Figura 96**, se seleccionan los ratios de emisiones de carbono en generación.

El ratio de emisiones de carbono es la cantidad de emisiones que se emiten en la atmósfera para producir una unidad de electricidad (1kWh).

El ratio del mix europeo es aproximadamente de 0.65 kgCO<sub>2</sub> por kWh.

Concretamente se configura:











- ✓ El ratio de emisiones de la tarifa 1 en generación.
- ✓ El ratio de emisiones de la tarifa 2 en generación.
- ✓ El ratio de emisiones de la tarifa 3 en generación.



**Figura 96:** Pantalla de configuración de las emisiones de CO<sub>2</sub> en generación.

En blanco se indica el parámetro seleccionado.

En el área inferior aparecen las siguientes opciones:

-  ,  ...  Los diez dígitos posibles a programar.
-  Coma.
-  Borrar carácter, borra el carácter seleccionado.
-  Borrar parámetro, borra todos los caracteres del parámetro seleccionado.
-  Anterior, selecciona el parámetro anterior.
-  Siguiente, selecciona el parámetro siguiente.
-  Confirmar, confirma y guarda en memoria los valores programados en pantalla.
-  Volver, vuelve a la pantalla inicial del menú de configuración **Figura 82**.
-  Menú Principal, volver al menú principal, **Figura 25**.

Utilizar las teclas **>** y **<** para seleccionar las diferentes opciones.  
Para confirmar la selección pulsar la tecla **☰**.

#### Ratio de emisiones de CO<sub>2</sub> en generación:

**Valor máximo:** 100,000

**Valor mínimo :** 0,00000

Si no se pulsa ninguna tecla durante 5 minutos, la pantalla de visualización se cambia automáticamente a la pantalla por defecto, que visualiza la medida en tensión de 4 parámetros.





#### 5.4.15 Salidas digitales de relé.

En la pantalla principal de configuración de las salidas digitales de relé, **Figura 97**, se selecciona la salida a configurar.



Figura 97: Pantalla principal de la configuración de las salidas digitales de relé.

En el área inferior aparecen las siguientes opciones:

-  Salida 1, para seleccionar la configuración de la **salida digital de relé 1**.
-  Salida 2, para seleccionar la configuración de la **salida digital de relé 2**.
-  Volver, vuelve a la pantalla inicial del menú de configuración **Figura 82**.
-  Menú Principal, volver al menú principal, **Figura 25**.

Utilizar las teclas **>** y **<** para seleccionar las diferentes opciones.  
Para confirmar la selección pulsar la tecla **☰**.

Si no se pulsa ninguna tecla durante 5 minutos, la pantalla de visualización se cambia automáticamente a la pantalla por defecto, que visualiza la medida en tensión de 4 parámetros.



Una vez seleccionada la salida a configurar, **Figura 98**, se pueden configurar los siguientes parámetros:

- ✓ El código de la variable que controla el relé.
- ✓ El valor de Pre alarma.
- ✓ El valor mínimo por debajo del cual se activa el relé.
- ✓ El valor máximo por encima del cual se activa el relé.
- ✓ El retardo en la conexión y desconexión del relé.
- ✓ El estado de la salidas.
- ✓ El enclavamiento, latch.



**Figura 98:** Pantalla de configuración de las salidas digitales de relé.

En blanco se indica el parámetro seleccionado.

En el área inferior aparecen las siguientes opciones:

- Al programar el **código de la variable** que controla la salida digital del relé (**Tabla 18**):

- 0**, **1** ... **9** Los diez dígitos posibles a programar.
- ⌫** Borrar carácter, borra el carácter seleccionado.
- ✖** Borrar parámetro, borra todos los caracteres del parámetro seleccionado.
- ⏪** Anterior, selecciona el parámetro anterior.
- ⏩** Siguiente, selecciona el parámetro siguiente.
- ✓** Confirmar, confirma y guarda en memoria los valores programados en pantalla.
- ⏪** Volver, vuelve a la pantalla inicial del menú de configuración **Figura 82**.
- ↶** Menú Principal, volver al menú principal, **Figura 25**.

Utilizar las teclas **➤** y **➤** para seleccionar las diferentes opciones.

Para confirmar la selección pulsar la tecla **☰**.

**Nota :** Para anular el funcionamiento de una salida digital hay que programar el código **0**.

Si no se pulsa ninguna tecla durante 5 minutos, la pantalla de visualización se cambia automáticamente a la pantalla por defecto, que visualiza la medida en tensión de 4 parámetros.

**Tabla 18: Código de las variables para la programación de las salidas digitales y de transistor.**

Variable	Fase	Código	Fase	Código	Fase	Código	Fase	Código
Tensión Fase-Neutro	L1	1	L2	9	L3	17	III	31
Corriente	L1	2	L2	10	L3	18	III	33
Potencia Activa	L1	3	L2	11	L3	19	III	34
Potencia Reactiva Inductiva	L1	4	L2	12	L3	20	III	35
Potencia Reactiva Capacitiva	L1	5	L2	13	L3	21	III	36
Potencia Reactiva Total	L1	69	L2	70	L2	71	III	72
Potencia Aparente	L1	6	L2	14	L3	22	III	37
Factor de potencia	L1	7	L2	15	L3	23	III	38
Coseno $\varphi$	L1	8	L2	16	L3	24	III	39
% THD V	L1	40	L2	41	L3	42	LN	43
% THD A	L1	44	L2	45	L3	46	LN	47
Tensión Fase-Fase	L1/2	28	L2/3	29	L3/1	30	III	32
Tensión de neutro	-	25	-		-		-	
Corriente de neutro	-	26	-		-		-	
Frecuencia	-	27	-		-		-	
Variable	L1		L2		L3		III	
Energía Activa Generada	T1	149	T1	154	T1	159	T1	164
	T2	189	T2	194	T2	199	T2	204
	T3	229	T3	234	T3	239	T3	244
	Total	509	Total	514	Total	519	Total	524
Energía Activa Consumida	T1	129	T1	134	T1	139	T1	14
	T2	169	T2	174	T2	179	T2	184
	T3	209	T3	214	T3	219	T3	224
	Total	489	Total	494	Total	499	Total	504
Energía Reactiva Inductiva Generada	T1	150	T1	155	T1	160	T1	165
	T2	190	T2	195	T2	200	T2	205
	T3	230	T3	235	T3	240	T3	245
	Total	510	Total	515	Total	520	Total	525
Energía Reactiva Inductiva Consumida	T1	130	T1	135	T1	140	T1	145
	T2	170	T2	175	T2	180	T2	185
	T3	210	T3	215	T3	220	T3	225
	Total	490	Total	495	Total	500	Total	505
Energía Reactiva Capacitiva Generada	T1	151	T1	156	T1	161	T1	166
	T2	191	T2	196	T2	201	T2	206
	T3	231	T3	236	T3	241	T3	246
	Total	511	Total	516	Total	521	Total	526
Energía Reactiva Capacitiva Consumida	T1	131	T1	136	T1	141	T1	146
	T2	171	T2	176	T2	181	T2	186
	T3	211	T3	216	T3	221	T3	226
	Total	491	Total	496	Total	501	Total	506

Energía Reactiva Total Generada	T1	152	T1	157	T1	162	T1	167
	T2	192	T2	197	T2	202	T2	207
	T3	232	T3	237	T3	242	T3	247
	Total	512	Total	517	Total	522	Total	527
Energía Reactiva Total Consumida	T1	132	T1	137	T1	142	T1	147
	T2	172	T2	177	T2	182	T2	187
	T3	212	T3	217	T3	222	T3	227
	Total	492	Total	497	Total	502	Total	507
Energía aparente Generada	T1	153	T1	158	T1	163	T1	168
	T2	193	T2	198	T2	203	T2	208
	T3	233	T3	238	T3	243	T3	248
	Total	513	Total	518	Total	523	Total	528
Energía aparente Consumida	T1	133	T1	138	T1	143	T1	148
	T2	173	T2	178	T2	183	T2	188
	T3	213	T3	218	T3	223	T3	228
	Total	493	Total	498	Total	503	Total	508
Máxima demanda Corriente	T1	600	T1	601	T1	602	T1	603
	T2	612	T2	613	T2	614	T2	615
	T3	624	T3	625	T3	626	T3	627
	Total	828	Total	829	Total	830	Total	831
Máxima demanda Potencia Activa	T1	604	T1	605	T1	606	T1	607
	T2	616	T2	617	T2	618	T2	619
	T3	628	T3	629	T3	630	T3	631
	Total	832	Total	833	Total	834	Total	835
Máxima demanda Potencia Aparente	T1	608	T1	609	T1	610	T1	611
	T2	620	T2	621	T2	622	T2	623
	T3	632	T3	633	T3	634	T3	635
	Total	836	Total	837	Total	838	Total	839
<b>Variable</b>	<b>T1</b>	<b>T2</b>	<b>T3</b>	<b>Total</b>				
Coste de la energía en consumo	529	535	541	583				
Coste de la energía en generación	532	538	544	586				
Emisiones de CO <sub>2</sub> en consumo	530	536	542	584				
Emisiones de CO <sub>2</sub> en generación	533	539	545	587				
Nº de horas en consumo	531	537	543	585				
Nº de horas en generación	534	540	546	588				
<b>Variable</b>	<b>Integrada<sup>(1)</sup></b>							
Entrada digital I1 <sup>(3)</sup>	900	-	-	-				
Entrada digital I2 <sup>(3)</sup>	901	-	-	-				
<b>Variable</b>	<b>Módulo 1<sup>(2)</sup></b>	<b>Módulo 2<sup>(2)</sup></b>	<b>Módulo 3<sup>(2)</sup></b>	<b>Módulo 4<sup>(2)</sup></b>				
Entrada digital I1 <sup>(3)</sup>	902	910	918	926				
Entrada digital I2 <sup>(3)</sup>	903	911	919	927				
Entrada digital I3 <sup>(3)</sup>	904	912	920	928				

Entrada digital I4 <sup>(3)</sup>	905	913	921	929
Entrada digital I5 <sup>(3)</sup>	906	914	922	930
Entrada digital I6 <sup>(3)</sup>	907	915	923	931
Entrada digital I7 <sup>(3)</sup>	908	916	924	932
Entrada digital I8 <sup>(3)</sup>	909	917	925	933
Entrada analógica I1	934	942	950	958
Entrada analógica I2	935	943	951	959
Entrada analógica I3	936	944	952	960
Entrada analógica I4	937	945	953	961

<sup>(1)</sup> Las variables integradas son aquellas que el equipo dispone de serie.

<sup>(2)</sup> Si en el equipo hay más de un módulo acoplado con el mismo tipo de entradas, el módulo con el número menor es el que tiene el número de serie menor.

<sup>(3)</sup> Al programar como alarma una entrada digital programada como estado lógico si :

- Programamos el valor máximo = valor mínimo = 0 la salida mostrará una alarma cuando la entrada tenga como valor 1.

- Programamos el valor máximo = valor mínimo = 1 la salida mostrará una alarma cuando la entrada tenga como valor 0.

Cualquier otra combinación de valores provocará un comportamiento erróneo de la alarma.



El valor de pre alarma no se tiene en cuenta.

- Al programar el **valor de Pre alarma**:

Si el equipo supera el valor de Pre alarma programado, en el display se activa el icono 

y el icono que indica el estado de las alarma cambia de color: .

El valor se programa en %.

  ...  Los diez dígitos posibles a programar.

 Borrar carácter, borra el carácter seleccionado.

 Borrar parámetro, borra todos los caracteres del parámetro seleccionado.



 Anterior, selecciona el parámetro anterior.

 Siguiente, selecciona el parámetro siguiente.

 Confirmar, confirma y guarda en memoria los valores programados en pantalla.

 Volver, vuelve a la pantalla inicial del menú de configuración **Figura 82**.

 Menú Principal, volver al menú principal, **Figura 25**.













Utilizar las teclas  y  para seleccionar las diferentes opciones.



Para confirmar la selección pulsar la tecla .

Si no se pulsa ninguna tecla durante 5 minutos, la pantalla de visualización se cambia automáticamente a la pantalla por defecto, que visualiza la medida en tensión de 4 parámetros.

- Al programar el **valor mínimo** por debajo del cual se activa el relé:

En la **Tabla 19** se muestran las unidades y los valores máximos y mínimos de las variables a programar.

-   ...  ,  ,  Los diez dígitos posibles a programar y diferentes iconos.
-  Borrar carácter, borra el carácter seleccionado.
-  Borrar parámetro, borra todos los caracteres del parámetro seleccionado.
-  Anterior, selecciona el parámetro anterior.
-  Siguiente, selecciona el parámetro siguiente.
-  Confirmar, confirma y guarda en memoria los valores programados en pantalla.
-  Volver, vuelve a la pantalla inicial del menú de configuración **Figura 82**.
-  Menú Principal, volver al menú principal, **Figura 25**.















Utilizar las teclas  y  para seleccionar las diferentes opciones.  
Para confirmar la selección pulsar la tecla .



Si no se pulsa ninguna tecla durante 5 minutos, la pantalla de visualización se cambia automáticamente a la pantalla por defecto, que visualiza la medida en tensión de 4 parámetros.

- Al programar el **valor máximo** por encima del cual se activa el relé:

En la **Tabla 19** se muestran las unidades y los valores máximos y mínimos de las variables a programar.

**Nota:** El valor máximo tiene que ser mayor que el valor mínimo que se ha programado.

-   ...  ,  ,  Los diez dígitos posibles a programar y diferentes iconos.
-  ,  Al seleccionar los códigos de Coseno  $\varphi$  y Factor de potencia.
-  Borrar carácter, borra el carácter seleccionado.
-  Borrar parámetro, borra todos los caracteres del parámetro seleccionado.
-  Anterior, selecciona el parámetro anterior.
-  Siguiente, selecciona el parámetro siguiente.
-  Confirmar, confirma y guarda en memoria los valores programados en pantalla.
-  Volver, vuelve a la pantalla inicial del menú de configuración **Figura 82**.
-  Menú Principal, volver al menú principal, **Figura 25**.

Utilizar las teclas  y  para seleccionar las diferentes opciones.  
Para confirmar la selección pulsar la tecla .

Si no se pulsa ninguna tecla durante 5 minutos, la pantalla de visualización se cambia automáticamente a la pantalla por defecto, que visualiza la medida en tensión de 4 parámetros.

Tabla 19: Unidades y valores máximos y mínimos de las variables de programación de las salidas digitales.

Variable	Unidades	Máximo	Mínimo
Tensión Fase-Neutro	V	100000 * ratio tensión <sup>(1)</sup>	1000 * ratio tensión <sup>(1)</sup>
Tensión Fase-Fase	V		
Tensión de Neutro	V		
Corriente	A	6000 *ratio corriente <sup>(2)</sup>	10 * ratio corriente <sup>(2)</sup>
Corriente de Neutro	A		
Frecuencia	Hz	69	42
Potencia Activa	W	6000*(Primario V * Primario I)	1*(Primario V * Primario I)
Potencia Aparente	VA		
Potencia Reactiva Total	var		
Potencia Reactiva Inductiva	var		
Potencia Reactiva Capacitiva	var		
Factor de potencia	-	100	0
Cos φ	°	1	0
THD % Tensión	%	100	0
THD % Corriente	%	100	0
Máxima Demanda de la Corriente	A	6000 *ratio corriente <sup>(2)</sup>	50 * ratio corriente <sup>(2)</sup>
Máxima Demanda de la Potencia Activa	W	6000*(Primario V * Primario I)	1*(Primario V * Primario I)
Máxima Demanda de la Potencia Aparente	VA		
Nº de horas	horas	99999	0
Coste	COST	100,000	0,00000
Emisiones CO <sub>2</sub>	kgCO <sub>2</sub>	100,000	0,00000

<sup>(1)</sup> El ratio de tensión es la relación entre el primario y el secundario de tensión.

<sup>(2)</sup> El ratio de corriente es la relación entre el primario y el secundario de corriente.

- Al programar el **retardo en la conexión (ON)** de la salida digital del relé:

El retardo en la conexión se programa en segundos.

- ... Los diez digitos posibles a programar.
- Borrar carácter, borra el carácter seleccionado.
- Borrar parámetro, borra todos los caracteres del parámetro seleccionado.
- Anterior, selecciona el parámetro anterior.
- Siguiente, selecciona el parámetro siguiente.
- Confirmar, confirma y guarda en memoria los valores programados en pantalla.
- Volver, vuelve a la pantalla inicial del menú de configuración **Figura 82**.
- Menú Principal, volver al menú principal, **Figura 25**.

Utilizar las teclas y para seleccionar las diferentes opciones.

Para confirmar la selección pulsar la tecla .

### Retardo en la conexión (ON):











**Valor máximo:** 999 s.



**Valor mínimo:** 0 s.

Si no se pulsa ninguna tecla durante 5 minutos, la pantalla de visualización se cambia automáticamente a la pantalla por defecto, que visualiza la medida en tensión de 4 parámetros.

- Al programar el **retardo en la desconexión (OFF)** de la salida digital del relé:

El retardo en la desconexión se programa en segundos.

		...		Los diez dígitos posibles a programar.
	Borrar carácter, borra el carácter seleccionado.			
	Borrar parámetro, borra todos los caracteres del parámetro seleccionado.			
	Anterior, selecciona el parámetro anterior.			
	Siguiente, selecciona el parámetro siguiente.			
	Confirmar, confirma y guarda en memoria los valores programados en pantalla.			
	Volver, vuelve a la pantalla inicial del menú de configuración <b>Figura 82</b> .			
	Menú Principal, volver al menú principal, <b>Figura 25</b> .			

Utilizar las teclas  y  para seleccionar las diferentes opciones. Para confirmar la selección pulsar la tecla .

### Retardo en la desconexión (OFF):







**Valor máximo:** 999 s.

**Valor mínimo:** 0 s.

Si no se pulsa ninguna tecla durante 5 minutos, la pantalla de visualización se cambia automáticamente a la pantalla por defecto, que visualiza la medida en tensión de 4 parámetros.

- Al programar el **estado de la salida** del relé:



En este punto programamos el estado de la salida del relé como normalmente cerrado o normalmente abierto.

	Normalmente abierto.
	Normalmente cerrado.
	Anterior, selecciona el parámetro anterior.
	Siguiente, selecciona el parámetro siguiente.
	Confirmar, confirma y guarda en memoria los valores programados en pantalla.
	Volver, vuelve a la pantalla inicial del menú de configuración <b>Figura 82</b> .





Menú Principal, volver al menú principal, **Figura 25**.

Utilizar las teclas  y  para seleccionar las diferentes opciones.  
Para confirmar la selección pulsar la tecla .

Si no se pulsa ninguna tecla durante 5 minutos, la pantalla de visualización se cambia automáticamente a la pantalla por defecto, que visualiza la medida en tensión de 4 parámetros.

- Al programar el **enclavamiento (latch)** :

En este parámetro se selecciona el enclavamiento, es decir, si tras el disparo de la salida digital del relé ésta quedará enclavada aunque desaparezca la condición que la ha provocado.

**Nota:** Si el equipo pierde la alimentación el enclavamiento desaparece.



Habilitar el enclavamiento,



Deshabilitar el enclavamiento,



Anterior, selecciona el parámetro anterior.



Siguiente, selecciona el parámetro siguiente.





Confirmar, confirma y guarda en memoria los valores programados en pantalla.



Volver, vuelve a la pantalla inicial del menú de configuración **Figura 82**.



Menú Principal, volver al menú principal, **Figura 25**.

Utilizar las teclas  y  para seleccionar las diferentes opciones.  
Para confirmar la selección pulsar la tecla .

Si no se pulsa ninguna tecla durante 5 minutos, la pantalla de visualización se cambia automáticamente a la pantalla por defecto, que visualiza la medida en tensión de 4 parámetros.







#### 5.4.16 Salidas digitales de transistor.

En la pantalla principal de configuración de las salidas digitales de transistor, **Figura 99**, se selecciona la salida a configurar.



Figura 99: Pantalla principal de la configuración de las salidas digitales de transistor.

En el área inferior aparecen las siguientes opciones:



-  Salida 1, para seleccionar la configuración de la **salida digital de transistor 1**.
-  Salida 2, para seleccionar la configuración de la **salida digital de transistor 2**.
-  Volver, vuelve a la pantalla inicial del menú de configuración **Figura 82**.
-  Menú Principal, volver al menú principal, **Figura 25**.

Utilizar las teclas  y  para seleccionar las diferentes opciones.

Para confirmar la selección pulsar la tecla .

Si no se pulsa ninguna tecla durante 5 minutos, la pantalla de visualización se cambia automáticamente a la pantalla por defecto, que visualiza la medida en tensión de 4 parámetros.

Una vez seleccionada la salida a configurar, **Figura 100**, se pueden configurar el modo de salida del transistor, **Alarma** o **Salida de impulsos**, y los parámetros de cada modo.

-  Alarma, para seleccionar el modo de alarma de la salida digital de transistor.
-  Impulsos, para seleccionar el modo de impulsos de la salida digital de transistor.

### 5.4.16.1. Modo alarma de la salida digital de transistor

Al seleccionar el modo alarma, **Figura 100**, los parámetros de configuración son:

- ✓ El código de la variable que controla el transistor.
- ✓ El valor de pre alarma.
- ✓ El valor mínimo por debajo del cual se activa el transistor.
- ✓ El valor máximo por encima del cual se activa el transistor.
- ✓ El retardo en la conexión y desconexión del transistor.
- ✓ El estado de la salidas.
- ✓ El enclavamiento, latch.















Figura 100: Pantalla de configuración de las salidas digitales de transistor ( modo alarma).

En blanco se indica el parámetro seleccionado.

En el área inferior aparecen las siguientes opciones:

- Al programar el **código de la variable** que controla la salida digital del transistor (**Tabla 18**):

-   ...  Los diez dígitos posibles a programar.
-  Borrar carácter, borra el carácter seleccionado.
-  Borrar parámetro, borra todos los caracteres del parámetro seleccionado.
-  Anterior, selecciona el parámetro anterior.
-  Siguiente, selecciona el parámetro siguiente.
-  Confirmar, confirma y guarda en memoria los valores programados en pantalla.
-  Volver, vuelve a la pantalla inicial del menú de configuración **Figura 82**.
-  Menú Principal, volver al menú principal, **Figura 25**.



Utilizar las teclas  y  para seleccionar las diferentes opciones.











Para confirmar la selección pulsar la tecla .

Para anular el funcionamiento de una salida digital hay que programar el código **00**.

Si no se pulsa ninguna tecla durante 5 minutos, la pantalla de visualización se cambia automáticamente a la pantalla por defecto, que visualiza la medida en tensión de 4 parámetros.

- Al programar el **valor de Pre alarma**:

Si el equipo supera el valor de Pre alarma programado, en el display se activa el icono  y el icono que indica el estado de las alarma cambia de color , El valor se programa en %.

-   ...  Los diez dígitos posibles a programar.
-  Borrar carácter, borra el carácter seleccionado.
-  Borrar parámetro, borra todos los caracteres del parámetro seleccionado.
-  Anterior, selecciona el parámetro anterior.
-  Siguiente, selecciona el parámetro siguiente.
-  Confirmar, confirma y guarda en memoria los valores programados en pantalla.
-  Volver, vuelve a la pantalla inicial del menú de configuración **Figura 82**.
-  Menú Principal, volver al menú principal, **Figura 25**.











Utilizar las teclas  y  para seleccionar las diferentes opciones.

Para confirmar la selección pulsar la tecla .



Si no se pulsa ninguna tecla durante 5 minutos, la pantalla de visualización se cambia automáticamente a la pantalla por defecto, que visualiza la medida en tensión de 4 parámetros.

- Al programar el **valor mínimo** por debajo del cual se activa el transistor:

En la **Tabla 19** se muestran las unidades y los valores máximos y mínimos de las variables a programar.

-   ...  Los diez dígitos posibles a programar.
-   Coma y signo negativo.
-  Borrar carácter, borra el carácter seleccionado.
-  Borrar parámetro, borra todos los caracteres del parámetro seleccionado.
-  Anterior, selecciona el parámetro anterior.
-  Siguiente, selecciona el parámetro siguiente.
-  Confirmar, confirma y guarda en memoria los valores programados en pantalla.
-  Volver, vuelve a la pantalla inicial del menú de configuración **Figura 82**.

 Menú Principal, volver al menú principal, **Figura 25**.













Utilizar las teclas  y  para seleccionar las diferentes opciones.  
Para confirmar la selección pulsar la tecla .



Si no se pulsa ninguna tecla durante 5 minutos, la pantalla de visualización se cambia automáticamente a la pantalla por defecto, que visualiza la medida en tensión de 4 parámetros.

- Al programar el **valor máximo** por encima del cual se activa el transistor:

En la **Tabla 19** se muestran las unidades y los valores máximos y mínimos de las variables a programar.

**Nota:** *El valor máximo tiene que ser mayor que el valor mínimo que se ha programado.*







		...		Los diez dígitos posibles a programar.
		Coma y signo negativo.		
	Borrar carácter, borra el carácter seleccionado.			
	Borrar parámetro, borra todos los caracteres del parámetro seleccionado.			
	Anterior, selecciona el parámetro anterior.			
	Siguiente, selecciona el parámetro siguiente.			
	Confirmar, confirma y guarda en memoria los valores programados en pantalla.			
	Volver, vuelve a la pantalla inicial del menú de configuración <b>Figura 82</b> .			
	Menú Principal, volver al menú principal, <b>Figura 25</b> .			



Utilizar las teclas  y  para seleccionar las diferentes opciones.  
Para confirmar la selección pulsar la tecla .



Si no se pulsa ninguna tecla durante 5 minutos, la pantalla de visualización se cambia automáticamente a la pantalla por defecto, que visualiza la medida en tensión de 4 parámetros.

- Al programar el **retardo en la conexión (ON)** de la salida digital del transistor:

El retardo en la conexión se programa en segundos.

		...		los diez dígitos posibles a programar.
	Borrar carácter, borra el carácter seleccionado.			
	Borrar parámetro, borra todos los caracteres del parámetro seleccionado.			
	Anterior, selecciona el parámetro anterior.			
	Siguiente, selecciona el parámetro siguiente.			

-  Confirmar, confirma y guarda en memoria los valores programados en pantalla.
-  Volver, vuelve a la pantalla inicial del menú de configuración **Figura 82**.
-  Menú Principal, volver al menú principal, **Figura 25**.

Utilizar las teclas  y  para seleccionar las diferentes opciones.  
Para confirmar la selección pulsar la tecla .

### Retardo en la conexión (ON):











**Valor máximo:** 999 s.



**Valor mínimo:** 0 s.

Si no se pulsa ninguna tecla durante 5 minutos, la pantalla de visualización se cambia automáticamente a la pantalla por defecto, que visualiza la medida en tensión de 4 parámetros.

- Al programar el **retardo en la desconexión (OFF)** de la salida digital del transistor:

El retardo en la desconexión se programa en segundos.

- ,  ...  Los diez dígitos posibles a programar.
-  Borrar carácter, borra el carácter seleccionado.
-  Borrar parámetro, borra todos los caracteres del parámetro seleccionado.
-  Anterior, selecciona el parámetro anterior.
-  Siguiente, selecciona el parámetro siguiente.
-  Confirmar, confirma y guarda en memoria los valores programados en pantalla.
-  Volver, vuelve a la pantalla inicial del menú de configuración **Figura 82**.
-  Menú Principal, volver al menú principal, **Figura 25**.

Utilizar las teclas  y  para seleccionar las diferentes opciones.  
Para confirmar la selección pulsar la tecla .

### Retardo en la desconexión (OFF):

**Valor máximo:** 999 s.







**Valor mínimo:** 0 s.



Si no se pulsa ninguna tecla durante 5 minutos, la pantalla de visualización se cambia automáticamente a la pantalla por defecto, que visualiza la medida en tensión de 4 parámetros.

- Al programar el **enclavamiento (latch)** :

**Nota:** Si el equipo pierde la alimentación el enclavamiento desaparece.

En este parámetro se selecciona el enclavamiento, es decir, que tras el disparo de la salida digital del transistor ésta quedará enclavada aunque desaparezca la condición que la ha provocado.

-  Habilitar el enclavamiento,
-  Deshabilitar el enclavamiento,
-  Anterior, selecciona el parámetro anterior.
-  Siguiente, selecciona el parámetro siguiente.
-  Confirmar, confirma y guarda en memoria los valores programados en pantalla.
-  Volver, vuelve a la pantalla inicial del menú de configuración **Figura 82**,
-  Menú Principal, volver al menú principal, **Figura 25**.

Utilizar las teclas  y  para seleccionar las diferentes opciones.  
Para confirmar la selección pulsar la tecla .

Si no se pulsa ninguna tecla durante 5 minutos, la pantalla de visualización se cambia automáticamente a la pantalla por defecto, que visualiza la medida en tensión de 4 parámetro.

### 5.4.16.2. Modo impulsos de la salida digital de transistor

Al seleccionar el modo impulsos, **Figura 101**, los parámetros de configuración son:

- ✓ El código de la variable que controla el transistor.
- ✓ El factor de contador.
- ✓ El periodo en alta y baja del impulso.















Figura 101: Pantalla de configuración de las salidas digitales de transistor ( modo impulsos).

En blanco se indica el parámetro seleccionado.

En el área inferior aparecen las siguientes opciones:

- Al programar el **código de la variable** que controla la salida digital del transistor (**Tabla 18**):

-   ...  Los diez dígitos posibles a programar.
-  Borrar carácter, borra el carácter seleccionado.
-  Borrar parámetro, borra todos los caracteres del parámetro seleccionado.
-  Anterior, selecciona el parámetro anterior.
-  Siguiente, selecciona el parámetro siguiente.
-  Confirmar, confirma y guarda en memoria los valores programados en pantalla
-  Volver, vuelve a la pantalla inicial del menú de configuración **Figura 82**.
-  Menú Principal, volver al menú principal, **Figura 25**.











Utilizar las teclas  y  para seleccionar las diferentes opciones.  
Para confirmar la selección pulsar la tecla .



Para anular el funcionamiento de una salida digital hay que programar el código **00**.

Si no se pulsa ninguna tecla durante 5 minutos, la pantalla de visualización se cambia automáticamente a la pantalla por defecto, que visualiza la medida en tensión de 4 parámetros.

- Al programar el **factor del contador**:

El factor del contador es el valor que equivale a un impulso de la salida digital de transistor.

		...		Los diez dígitos posibles a programar.
	Borrar carácter, borra el carácter seleccionado.			
	Borrar parámetro, borra todos los caracteres del parámetro seleccionado.			
	Anterior, selecciona el parámetro anterior.			
	Siguiente, selecciona el parámetro siguiente.			
	Confirmar, confirma y guarda en memoria los valores programados en pantalla.			
	Volver, vuelve a la pantalla inicial del menú de configuración <b>Figura 82</b> .			
	Menú Principal, volver al menú principal, <b>Figura 25</b> .			

Utilizar las teclas  y  para seleccionar las diferentes opciones.











Para confirmar la selección pulsar la tecla .



Si no se pulsa ninguna tecla durante 5 minutos, la pantalla de visualización se cambia automáticamente a la pantalla por defecto, que visualiza la medida en tensión de 4 parámetros.

- Al programar el **periodo bajo**:

El periodo bajo es el tiempo que el pulso está en su valor mínimo.

El valor que se programa es múltiplo de 10 ms, es decir al programar 1 el impulso estará en su valor mínimo 10 ms.

		...		Los diez dígitos posibles a programar.
	Borrar carácter, borra el carácter seleccionado.			
	Borrar parámetro, borra todos los caracteres del parámetro seleccionado.			
	Anterior, selecciona el parámetro anterior.			
	Siguiente, selecciona el parámetro siguiente.			
	Confirmar, confirma y guarda en memoria los valores programados en pantalla.			
	Volver, vuelve a la pantalla inicial del menú de configuración <b>Figura 82</b> .			
	Menú Principal, volver al menú principal, <b>Figura 25</b> .			

Utilizar las teclas  y  para seleccionar las diferentes opciones.

Para confirmar la selección pulsar la tecla .



### Periodo bajo:

**Valor máximo:** 65536.



**Valor mínimo :** 1.

Si no se pulsa ninguna tecla durante 5 minutos, la pantalla de visualización se cambia automáticamente a la pantalla por defecto, que visualiza la medida en tensión de 4 parámetros.

- Al programar el **periodo alto**:

El periodo alto es el tiempo que el pulso está en su valor máximo.

El valor que se programa es múltiplo de 10 ms, es decir al programar 1 el impulso estará en su valor máximo 10 ms.

  ...  Los diez dígitos posibles a programar.

 Borrar carácter, borra el carácter seleccionado.

 Borrar parámetro, borra todos los caracteres del parámetro seleccionado.



 Anterior, selecciona el parámetro anterior.

 Siguiente, selecciona el parámetro siguiente.

 Confirmar, confirma y guarda en memoria los valores programados en pantalla.

 Volver, vuelve a la pantalla inicial del menú de configuración **Figura 82**.

 Menú Principal, volver al menú principal, **Figura 25**.

Utilizar las teclas  y  para seleccionar las diferentes opciones.

Para confirmar la selección pulsar la tecla .

### Periodo alto:

**Valor máximo:** 65536.

**Valor mínimo :** 1.

Si no se pulsa ninguna tecla durante 5 minutos, la pantalla de visualización se cambia automáticamente a la pantalla por defecto, que visualiza la medida en tensión de 4 parámetros.

### 5.4.17 Entradas digitales.

En la pantalla principal de configuración de las entradas digitales, **Figura 102**, se selecciona el modo de funcionamiento de las entradas digitales y los parámetros de cada modo.

Los modos de funcionamiento pueden ser:







-  Tarifa, con las entradas digitales se seleccionan las diferentes tarifas.
-  Impulsos, para seleccionar las entradas como entradas de impulso.
-  Estado lógico, para seleccionar las entradas como una entrada lógica.



Figura 102: Pantalla principal de la configuración de las entradas digitales.

Utilizando las teclas  y  seleccionar primero el modo de funcionamiento. Para confirmar la selección pulsar la tecla .

Los parámetros de configuración de las entradas digitales 1 y 2 cambian en función de los modos de funcionamiento.

Si no se pulsa ninguna tecla durante 5 minutos, la pantalla de visualización se cambia automáticamente a la pantalla por defecto, que visualiza la medida en tensión de 4 parámetros.





### 5.4.17.1. Configuración de las entradas digitales, modo Tarifa.

Al seleccionar el modo tarifa las dos entradas funcionan en el mismo modo, no se pueden programar independientemente (**Figura 103**).

En la **Tabla 7** se indica la selección de la tarifa en función de las entradas digitales.





Figura 103: Pantalla de configuración de las entradas digitales ( modo tarifa).

-  Impulsos, para seleccionar las entradas como entradas de impulso.
-  Estado lógico, para seleccionar las entradas como una entrada lógica.
-  Confirmar, confirma y guarda en memoria los valores programados en pantalla.
-  Volver, vuelve a la pantalla inicial del menú de configuración **Figura 82**.
-  Menú Principal, volver al menú principal, **Figura 25**.

### 5.4.17.2. Configuración de las entradas digitales, modo impulsos.

Una vez seleccionada la configuración de una entrada en modo impulso debemos seleccionar la entrada que queremos configurar en este modo:

 Entrada digital 1.

 Entrada digital 2.

Al seleccionar la entrada a configurar, mediante la tecla  (Figura 104), podemos programar los siguientes parámetros:

- ✓ El nombre de la entrada.
- ✓ Las unidades.
- ✓ Los decimales.
- ✓ El factor contador.





Figura 104: Pantalla de configuración de las entradas digitales ( modo impulsos).

En blanco se indica el parámetro seleccionado.

En el área inferior aparecen las siguientes opciones:

- Al programar el **nombre de la entrada**:



Es este punto se escribe el nombre con el que reconoceremos la entrada digital ( con 8 caracteres como máximo).

  ...  Las posibles letras y números a programar.

 Borrar carácter, borra el carácter seleccionado.



 Borrar parámetro, borra todos los caracteres del parámetro seleccionado.

 Anterior, selecciona el parámetro anterior.

-  Siguiente, selecciona el parámetro siguiente.
-  Confirmar, confirma y guarda en memoria los valores programados en pantalla.
-  Volver, vuelve a la pantalla principal de configuración de las entradas digitales

**Figura 102.**













-  Menú Principal, volver al menú principal, **Figura 25.**

Utilizar las teclas  y  para seleccionar las diferentes opciones.  
Para confirmar la selección pulsar la tecla .

Si no se pulsa ninguna tecla durante 5 minutos, la pantalla de visualización se cambia automáticamente a la pantalla por defecto, que visualiza la medida en tensión de 4 parámetros.



- Al programar las **unidades**:

Es este punto se escriben las unidades que tendrá la entrada digital.

- ,  ...  Las posibles letras a programar.
- ,  ...  Los diez digitos posibles a programar.
-  Borrar carácter, borra el carácter seleccionado.
-  Borrar parámetro, borra todos los caracteres del parámetro seleccionado.
-  Anterior, selecciona el parámetro anterior.
-  Siguiente, selecciona el parámetro siguiente.
-  Confirmar, confirma y guarda en memoria los valores programados en pantalla.
-  Volver, vuelve a la pantalla principal de configuración de las entradas digitales

**Figura 102.**







-  Menú Principal, volver al menú principal, **Figura 25.**

Utilizar las teclas  y  para seleccionar las diferentes opciones.  
Para confirmar la selección pulsar la tecla .

Si no se pulsa ninguna tecla durante 5 minutos, la pantalla de visualización se cambia automáticamente a la pantalla por defecto, que visualiza la medida en tensión de 4 parámetros.

- Al programar **los decimales** :

En este punto se programa el número de decimales que tendrá la entrada digital.

- ,  ...  El número de decimales posibles a programar.
-  Borrar carácter, borra el carácter seleccionado.
-  Borrar parámetro, borra todos los caracteres del parámetro seleccionado.
-  Anterior, selecciona el parámetro anterior.







-  Siguiente, selecciona el parámetro siguiente.
-  Confirmar, confirma y guarda en memoria los valores programados en pantalla.
-  Volver, vuelve a la pantalla principal de configuración de las entradas digitales

Figura 102.

-  Menú Principal, volver al menú principal, **Figura 25**.

Utilizar las teclas  y  para seleccionar las diferentes opciones.  
Para confirmar la selección pulsar la tecla .

Si no se pulsa ninguna tecla durante 5 minutos, la pantalla de visualización se cambia automáticamente a la pantalla por defecto, que visualiza la medida en tensión de 4 parámetros.

- Al programar **el factor contador** :

El factor contador es el número de impulsos que debe detectar la entrada para incrementar en 1 el valor de la entrada digital.













- ,  ...  Los diez dígitos posibles a programar.
-  Borrar carácter, borra el carácter seleccionado.
-  Borrar parámetro, borra todos los caracteres del parámetro seleccionado.
-  Anterior, selecciona el parámetro anterior.
-  Siguiente, selecciona el parámetro siguiente.
-  Confirmar, confirma y guarda en memoria los valores programados en pantalla.
-  Volver, vuelve a la pantalla principal de configuración de las entradas digitales

Figura 102.

-  Menú Principal, volver al menú principal, **Figura 25**.

Utilizar las teclas  y  para seleccionar las diferentes opciones.  
Para confirmar la selección pulsar la tecla .

Si no se pulsa ninguna tecla durante 5 minutos, la pantalla de visualización se cambia automáticamente a la pantalla por defecto, que visualiza la medida en tensión de 4 parámetros.

### 5.4.17.3. Configuración de las entradas digitales, modo estado lógico.

Una vez seleccionada la configuración de una entrada en modo lógico debemos seleccionar la entrada que queremos configurar en este modo:

 Entrada digital 1.

 Entrada digital 2.

Al seleccionar la entrada a configurar, mediante la tecla  (Figura 105), podemos programar la lógica de la entrada.



Figura 105: Pantalla de configuración de las entradas digitales ( modo estado lógico).

En blanco se indica el parámetro seleccionado.

En el área inferior aparecen las siguientes opciones:

 Positiva, la lógica de la entrada digital es positiva.

 Negativa, la lógica de la entrada digital es negativa.

 Anterior, selecciona el parámetro anterior.



 Siguiente, selecciona el parámetro siguiente.

 Confirmar, confirma y guarda en memoria los valores programados en pantalla.

 Volver, vuelve a la pantalla principal de configuración de las entradas digitales

Figura 102.

 Menú Principal, volver al menú principal, Figura 25.

Utilizar las teclas  y  para seleccionar las diferentes opciones.



Para confirmar la selección pulsar la tecla .

Si no se pulsa ninguna tecla durante 5 minutos, la pantalla de visualización se cambia automáticamente a la pantalla por defecto, que visualiza la medida en tensión de 4 parámetros.

### 5.4.18 Comunicaciones integradas.

En la pantalla de configuración de las comunicaciones integradas, **Figura 106**, se selecciona el protocolo y los parámetros de configuración de las comunicaciones RS-485.

Los protocolos de comunicación posibles son:

-  Modbus.
-  BACnet.

Utilizando las teclas  y  seleccionar primero el protocolo de comunicación. Para confirmar la selección pulsar la tecla .

Los parámetros de configuración de las comunicaciones integradas cambian en función del protocolo de comunicación.

Si no se pulsa ninguna tecla durante 5 minutos, la pantalla de visualización se cambia automáticamente a la pantalla por defecto, que visualiza la medida en tensión de 4 parámetros.

#### 5.4.18.1. Parámetros de configuración, protocolo Modbus.

Al seleccionar el protocolo de comunicaciones Modbus, **Figura 106**, podemos programar los siguientes parámetros:

- ✓ El número de periférico.
- ✓ La velocidad de transmisión, Baud rate.
- ✓ La paridad.
- ✓ El número de bits de stop.



Figura 106: Pantalla de configuración de las comunicaciones integradas ( protocolo Modbus).















En blanco se indica el parámetro seleccionado.

En el área inferior aparecen las siguientes opciones:

- Al programar **el Np**:

EL Np es el número de periférico que tiene asignado el equipo en la red Modbus.

-   ...  Los diez dígitos posibles a programar.
-  Borrar carácter, borra el carácter seleccionado.
-  Borrar parámetro, borra todos los caracteres del parámetro seleccionado.
-  Anterior, selecciona el parámetro anterior.
-  Siguiente, selecciona el parámetro siguiente.
-  Confirmar, confirma y guarda en memoria los valores programados en pantalla.
-  Volver, vuelve a la pantalla principal de configuración de las comunicaciones integras.
-  Menú Principal, volver al menú principal, **Figura 25**.

Utilizar las teclas  y  para seleccionar las diferentes opciones.

Para confirmar la selección pulsar la tecla .









**Np:**



**Valor máximo:** 255.

**Valor mínimo :** 0.

Si no se pulsa ninguna tecla durante 5 minutos, la pantalla de visualización se cambia automáticamente a la pantalla por defecto, que visualiza la medida en tensión de 4 parámetros.

- Al programar la **velocidad de transmisión, Baud rate**:









-   ...  Las posibles velocidades de transmisión: **9600, 19200, 38400, 57600, 76800 o 115200.**
-  Anterior, selecciona el parámetro anterior.
-  Siguiente, selecciona el parámetro siguiente.
-  Confirmar, confirma y guarda en memoria los valores programados en pantalla.
-  Volver, vuelve a la pantalla principal de configuración de las comunicaciones integras.
-  Menú Principal, volver al menú principal, **Figura 25**.



Utilizar las teclas  y  para seleccionar las diferentes opciones.

Para confirmar la selección pulsar la tecla .

Si no se pulsa ninguna tecla durante 5 minutos, la pantalla de visualización se cambia automáticamente a la pantalla por defecto, que visualiza la medida en tensión de 4 parámetros.







- Al programar la **paridad**:



	Paridad par.
	Paridad impar.
	Sin paridad.
	Anterior, selecciona el parámetro anterior.
	Siguiente, selecciona el parámetro siguiente.
	Confirmar, confirma y guarda en memoria los valores programados en pantalla.
	Volver, vuelve a la pantalla principal de configuración de las comunicaciones integras.
	Menú Principal, volver al menú principal, <b>Figura 25</b> .

Utilizar las teclas  y  para seleccionar las diferentes opciones.  
Para confirmar la selección pulsar la tecla .

Si no se pulsa ninguna tecla durante 5 minutos, la pantalla de visualización se cambia automáticamente a la pantalla por defecto, que visualiza la medida en tensión de 4 parámetros.

- Al programar el **número de bits de stop**:

		Los números de bits de stop posibles: <b>1</b> o <b>2</b> .
		Anterior, selecciona el parámetro anterior.
		Siguiente, selecciona el parámetro siguiente.
		Confirmar, confirma y guarda en memoria los valores programados en pantalla.
		Volver, vuelve a la pantalla principal de configuración de las comunicaciones integras.
		Menú Principal, volver al menú principal, <b>Figura 25</b> .

Utilizar las teclas  y  para seleccionar las diferentes opciones.  
Para confirmar la selección pulsar la tecla .

Si no se pulsa ninguna tecla durante 5 minutos, la pantalla de visualización se cambia automáticamente a la pantalla por defecto, que visualiza la medida en tensión de 4 parámetros.

### 5.4.18.2. **BN** Parámetros de configuración, protocolo BACnet.

Al seleccionar el protocolo de comunicaciones BACnet, **Figura 107**, podemos programar los siguientes parámetros:

- ✓ La velocidad de transmisión, Baud rate.
- ✓ La MAC.
- ✓ El Device ID.





Figura 107: Pantalla de configuración de las comunicaciones integradas ( protocolo BACnet).

En blanco se indica el parámetro seleccionado.

En el área inferior aparecen las siguientes opciones:

- Al programar la **velocidad de transmisión, Baud rate**:

  ...  Las posibles velocidades de transmisión: **9600, 19200, 38400, 57600, 76800 o 115200.**



Anterior, selecciona el parámetro anterior.



Siguiente, selecciona el parámetro siguiente.



Confirmar, confirma y guarda en memoria los valores programados en pantalla.



Volver, vuelve a la pantalla principal de configuración de las comunicaciones integradas.



Menú Principal, volver al menú principal, **Figura 25**.

Utilizar las teclas  y  para seleccionar las diferentes opciones.

Para confirmar la selección pulsar la tecla .

Si no se pulsa ninguna tecla durante 5 minutos, la pantalla de visualización se cambia automáticamente a la pantalla por defecto, que visualiza la medida en tensión de 4 parámetros.

- Al programar la **MAC**:

En este punto hay que programar la dirección MAC.

- Los diez dígitos posibles a programar.
- Anterior, selecciona el parámetro anterior.
- Siguiente, selecciona el parámetro siguiente.
- Confirmar, confirma y guarda en memoria los valores programados en pantalla.
- Borrar carácter, borra el carácter seleccionado.
- Borrar parámetro, borra todos los caracteres del parámetro seleccionado.
- Volver, vuelve a la pantalla principal de configuración de las comunicaciones integras.
- Menú Principal, volver al menú principal, **Figura 25**.

Utilizar las teclas y para seleccionar las diferentes opciones.  
Para confirmar la selección pulsar la tecla .

**Valor máximo:** 255.

**Valor mínimo :** 1.

Si no se pulsa ninguna tecla durante 5 minutos, la pantalla de visualización se cambia automáticamente a la pantalla por defecto, que visualiza la medida en tensión de 4 parámetros.

- Al programar el **Device ID**:

- Los diez dígitos posibles a programar.
- Anterior, selecciona el parámetro anterior.
- Siguiente, selecciona el parámetro siguiente.
- Confirmar, confirma y guarda en memoria los valores programados en pantalla.
- Borrar carácter, borra el carácter seleccionado.
- Borrar parámetro, borra todos los caracteres del parámetro seleccionado.
- Volver, vuelve a la pantalla principal de configuración de las comunicaciones integras.
- Menú Principal, volver al menú principal, **Figura 25**.

Utilizar las teclas y para seleccionar las diferentes opciones.  
Para confirmar la selección pulsar la tecla .

**Valor máximo:** 4194303.

**Valor mínimo :** 1.

Si no se pulsa ninguna tecla durante 5 minutos, la pantalla de visualización se cambia automáticamente a la pantalla por defecto, que visualiza la medida en tensión de 4 parámetros.

#### 5.4.19 Reset de parámetros.

En la pantalla de reset de parámetros, **Figura 108**, se selecciona los parámetros a resetear. En el **CVM-B** se pueden resetear:

- ✓ Los valores máximos y mínimos.
- ✓ Las energías.
- ✓ Los valores de máxima demanda.
- ✓ Los valores de máximos de máxima demanda.











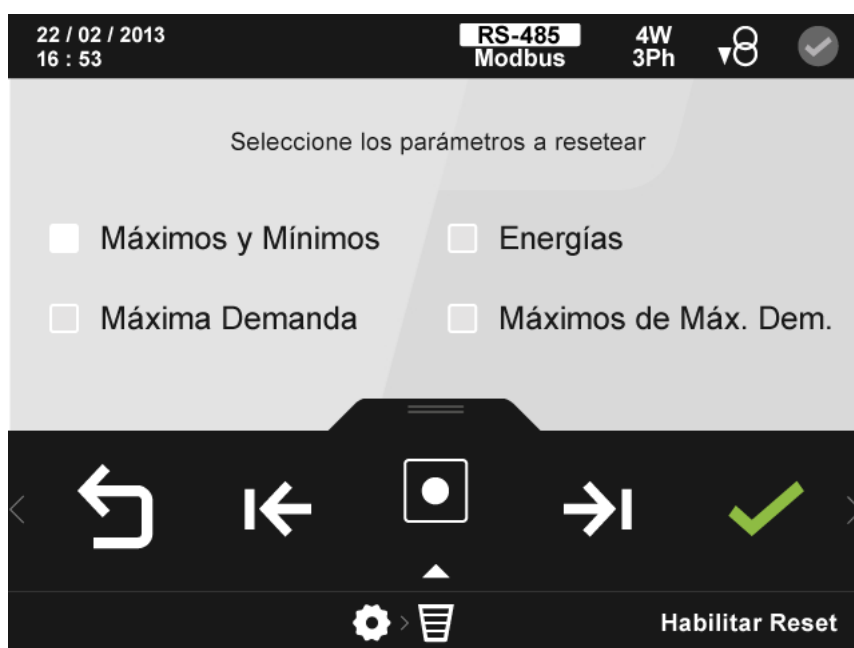

Figura 108: Pantalla de reset de parámetros.

En el área inferior aparecen las siguientes opciones:

-  Habilitar reset, habilitar el reset del parámetro seleccionado.
-  Deshabilitar reset, deshabilitar el reset del parámetro seleccionado.
-  Anterior, selecciona el parámetro anterior.
-  Siguiente, selecciona el parámetro siguiente.
-  Confirmar, confirma y guarda en memoria los valores programados en pantalla.
-  Volver, vuelve a la pantalla inicial del menú de configuración **Figura 82**.
-  Menú Principal, volver al menú principal, **Figura 25**.

Utilizar las teclas  y  para seleccionar las diferentes opciones. Para confirmar la selección pulsar la tecla .

Si no se pulsa ninguna tecla durante 5 minutos, la pantalla de visualización se cambia automáticamente a la pantalla por defecto, que visualiza la medida en tensión de 4 parámetros.

#### 5.4.20 Interficie de usuario











En la pantalla de interface de usuario, **Figura 109**, se selecciona el tiempo de atenuación del display, la sensibilidad del teclado y la visualización de los decimales.



Figura 109: Pantalla de interficie de usuario.

En el área inferior aparecen las siguientes opciones:

- Al programar el **tiempo de atenuación** del display:

-   ...  Los diez digitos posibles a programar.
-  Borrar carácter, borra el carácter seleccionado.
-  Borrar parámetro, borra todos los caracteres del parámetro seleccionado.
-  Anterior, selecciona el parámetro anterior.
-  Siguiente, selecciona el parámetro siguiente.
-  Confirmar, confirma y guarda en memoria los valores programados en pantalla.
-  Volver, vuelve a la pantalla inicial del menú de configuración **Figura 82**.
-  Menú Principal, volver al menú principal, **Figura 25**.

Utilizar las teclas  y  para seleccionar las diferentes opciones.

Para confirmar la selección pulsar la tecla .









**Tiempo de atenuación:**



**Valor máximo:** 99 minutos.

### Valor mínimo: 1 minuto

Si no se pulsa ninguna tecla durante 5 minutos, la pantalla de visualización se cambia automáticamente a la pantalla por defecto, que visualiza la medida en tensión de 4 parámetros.







- Al programar la **sensibilidad** del teclado:



	Baja.
	Normal.
	Alta.
	Anterior, selecciona el parámetro anterior.
	Siguiente, selecciona el parámetro siguiente.
	Confirmar, confirma y guarda en memoria los valores programados en pantalla.
	Volver, vuelve a la pantalla inicial del menú de información <b>Figura 82</b> ,
	Menú Principal, volver al menú principal, <b>Figura 25</b> .

Utilizar las teclas  y  para seleccionar las diferentes opciones.  
Para confirmar la selección pulsar la tecla .

Si no se pulsa ninguna tecla durante 5 minutos, la pantalla de visualización se cambia automáticamente a la pantalla por defecto, que visualiza la medida en tensión de 4 parámetros.

- Al programar la visualización de los **decimales**:

	Coma.
	Punto.
	Anterior, selecciona el parámetro anterior.
	Siguiente, selecciona el parámetro siguiente.
	Confirmar, confirma y guarda en memoria los valores programados en pantalla.
	Volver, vuelve a la pantalla inicial del menú de información <b>Figura 82</b> ,
	Menú Principal, volver al menú principal, <b>Figura 25</b> .

Utilizar las teclas  y  para seleccionar las diferentes opciones.  
Para confirmar la selección pulsar la tecla .

Si no se pulsa ninguna tecla durante 5 minutos, la pantalla de visualización se cambia automáticamente a la pantalla por defecto, que visualiza la medida en tensión de 4 parámetros.

#### 5.4.21 Módulos de expansión.

Si se han acoplado módulos de expansión en el equipo, a través de este menú se accede a la programación de los diferentes módulos. Ver **"7.4.- CONFIGURACIÓN"**.

## 6.- COMUNICACIONES MODBUS

Los **CVM-B** disponen de un puerto de comunicaciones RS-485.

El equipo posee de serie dos protocolos de comunicación: **MODBUS RTU**® y **BACnet**.

En el menú de configuración se selecciona el protocolo y los parámetros de configuración.

(“5.4.19  **Comunicaciones integradas.**”).

El equipo sale de fábrica configurado con el protocolo **MODBUS**.

### 6.1.- CONEXIONADO

La composición del cable RS-485 se deberá llevar a cabo mediante cable de par trenzado con malla de apantallamiento (mínimo 3 hilos), con una distancia máxima entre el **CVM-B** y la unidad master de 1200 metros de longitud.

En dicho bus podremos conectar un máximo de 32 **CVM-B**.

Para la comunicación con la unidad master, debemos utilizar un conversor inteligente.



Figura 110: Esquema de conexionado RS-485.



## 6.2.- PROTOCOLO MODBUS

El protocolo **MODBUS** es un estándar de comunicaciones en la industria que permite la conexión en red de múltiples equipos, donde existe un maestro y múltiples esclavos. Permite el diálogo maestro-esclavo individual y también permite comandos en formato broadcast. Dentro del protocolo **MODBUS** el **CVM-B** utiliza el modo RTU (Remote Terminal Unit).

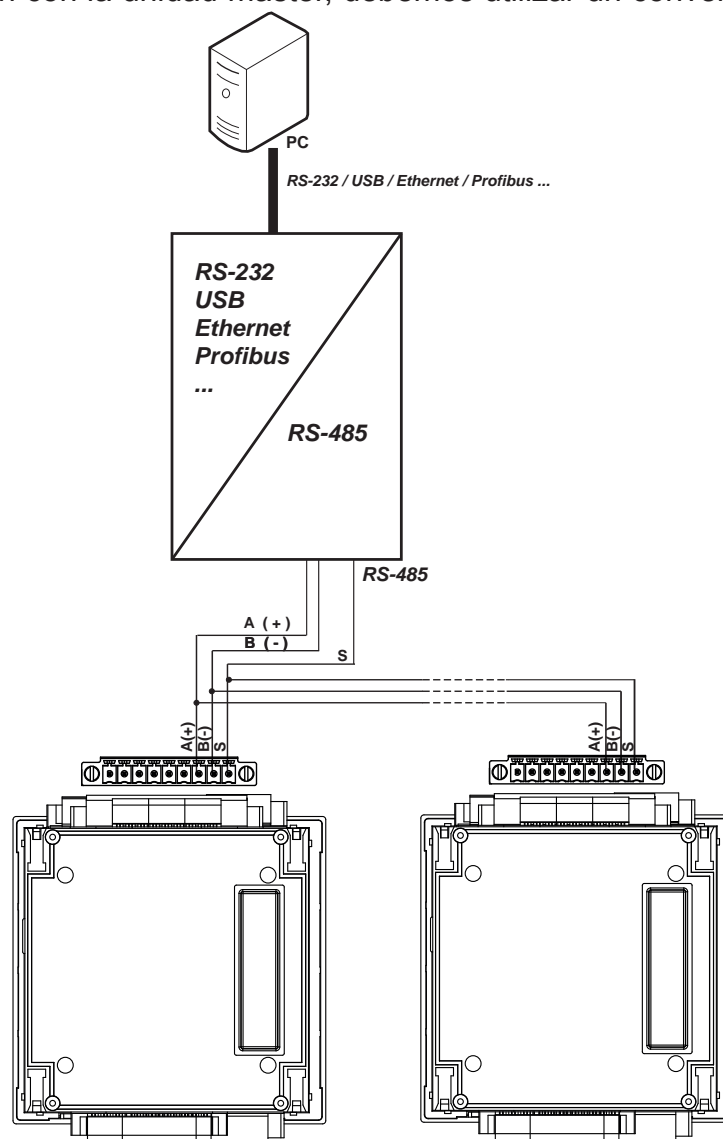
En el modo RTU el inicio y fin de mensaje se detectan con silencios de mínimo 3,5 caracteres y se utiliza el método de detección de errores CRC de 16 bits.

Las funciones **MODBUS** implementadas en el equipo son:

**Función 0x04.** Lectura de registros.

**Función 0x05.** Escritura de un relé.

**Función 0x10.** Escritura de múltiples registros.

### Códigos de excepción

Si en la respuesta del equipo el bit de mayor peso del byte correspondiente a la función es 1, esto indica que el siguiente byte es un código de excepción.

Dirección	Función	Código excepción	CRC
0A	84	01	XXXX

**Dirección: 0A,** Número de periférico: 10 en decimal.

**Función: 84,** Función de lectura 04 con el bit nº 7 a 1.

**Código de excepción: 01,** ver **Tabla 20**.

**CRC:** CRC de 16 bits.

Tabla 20: Códigos de excepción.

Código de excepción	Descripción
01	Función errónea. En número de función no está implementada.
02	Dirección errónea o número de registros fuera de límites
03	Función no permitida
04	Error en periférico. Ha habido un error en el acceso a un periférico (EEPROM, tarjeta ...)
05	Función condicionada a test
06	Slave ocupado. La tarjeta está procesando la respuesta, hay que repetir la pregunta.

### 6.2.1. Ejemplo de pregunta MODBUS

**Pregunta:** Valor instantáneo de la tensión de fase de la L1

Dirección	Función	Registro inicial	Nº registros	CRC
0A	04	0000	0002	70B0

**Dirección: 0A**, Número de periférico: 10 en decimal.

**Función: 04**, Función de lectura.

**Registro Inicial: 0000**, registro en el cual se desea que comience la lectura.

**Nº de registros: 0002**, número de registros a leer.

**CRC: 70B0**, Carácter CRC.

**Respuesta:**

Dirección	Función	Nº Bytes	Registro nº 1	Registro nº 2	CRC
0A	04	04	0000	084D	8621

**Dirección: 0A**, Número de periférico que responde: 10 en decimal.

**Función: 04**, Función de lectura.

**Nº de bytes : 04**, Nº de bytes recibidos.

**Registro: 0000084D**, valor de la tensión de fase de la L1: VL1 x 10 : 212.5V

**CRC: 8621**, Carácter CRC.

## 6.3.- MAPA DE MEMORIA MODBUS

Todas las direcciones del mapa **MODBUS** están en Hexadecimal.

### 6.3.1. Variables de Medida

Para estas variables está implementada la **Función 0x04**: lectura de registros.

Los valores instantáneos ocupan 2 registros cada uno.

Los valores máximos y mínimos ocupan 4 registros, 2 para el valor de la variable y los dos siguientes indican la hora y fecha en que se ha producido el máximo o mínimo, en formato compacto.

Tabla 21: Mapa de memoria Modbus : variables de medida

Parámetro	Símbolo	Instantáneo	Máximo	Mínimo	Unidades
Tensión fase L1	V1	00-01	100-103	300-303	V x 100
Corriente L1	A1	02-03	104-107	304-307	A x 1000
Potencia Activa L1	kW1	04-05	108-10B	308-30B	W <sup>(1)</sup>
Potencia Reactiva Inductiva L1	kvarL1	06-07	10C-10F	30C-30F	var <sup>(1)</sup>
Potencia Reactiva Capacitiva L1	kvarC1	08-09	110-113	310-313	var <sup>(1)</sup>
Potencia Aparente L1	kVA1	0A-0B	114-117	314-317	VA <sup>(1)</sup>
Factor de potencia L1	PF1	0C-0D	118-11B	318-31B	x 100
Cos φ L1	Cos φ1	0E-0F	11C-11F	31C-31F	x 100
Tensión fase L2	V2	10-11	120-123	320-323	V x 100
Corriente L2	A2	12-13	124-127	324-327	A x 1000

Parámetro	Símbolo	Instantáneo	Máximo	Mínimo	Unidades
Potencia Activa L2	kW2	14-15	128-12B	328-32B	W <sup>(1)</sup>
Potencia Reactiva Inductiva L2	kvarL2	16-17	12C-12F	32C-32F	var <sup>(1)</sup>
Potencia Reactiva Capacitiva L2	kvarC2	18-19	130-133	330-333	var <sup>(1)</sup>
Potencia Aparente L2	kVA2	1A-1B	134-137	334-337	VA <sup>(1)</sup>
Factor de potencia L2	PF2	1C-1D	138-13B	338-33B	x 100
Cos $\phi$ L2	Cos $\phi$ 2	1E-1F	13C-13F	33C-33F	x 100
Tensión fase L3	V3	20-21	140-143	340-343	V x 100
Corriente L3	A3	22-23	144-147	344-347	A x 1000
Potencia Activa L3	kW3	24-25	148-14B	348-34B	W <sup>(1)</sup>
Potencia Reactiva Inductiva L3	kvarL3	26-27	14C-14F	34C-34F	var <sup>(1)</sup>
Potencia Reactiva Capacitiva L3	kvarC3	28-29	150-153	350-353	var <sup>(1)</sup>
Potencia Aparente L3	kVA3	2A-2B	154-157	354-357	VA <sup>(1)</sup>
Factor de potencia L3	PF3	2C-2D	158-15B	358-35B	x 100
Cos $\phi$ L3	Cos $\phi$ 3	2E-2F	15C-15F	35C-35F	x 100
Tensión de Neutro	Vn	30-31	160-163	360-363	V x 100
Corriente de Neutro	In	32-33	164-167	364-367	A x 1000
Frecuencia L1	Hz	34-35	168-16B	368-36B	Hz x 100
Tensión L1-L2	V12	36-37	16C-16F	36C-36F	V x 100
Tensión L2-L3	V23	38-39	170-173	370-373	V x 100
Tensión L3-L1	V31	3A-3B	174-177	374-377	V x 100
Tensión línea III	Vc III	3C-3D	178-17B	378-37B	V x 100
Tensión fase trifásica	Vn III	3E-3F	17C-17F	37C-37F	V x 100
Corriente trifásica	I III	40-41	180-183	380-383	A x 1000
Potencia Activa trifásica	kW III	42-43	184-187	384-387	W <sup>(1)</sup>
Potencia inductiva trifásica	kvarL III	44-45	188-18B	388-38B	var <sup>(1)</sup>
Potencia capacitiva trifásica	kvarC III	46-47	18C-18F	38C-38F	var <sup>(1)</sup>
Potencia aparente trifásica	kVA III	48-49	190-193	390-393	VA <sup>(1)</sup>
Factor de potencia trifásica	PF III	4A-4B	194-197	394-397	x100
Cos $\phi$ trifásico	Cos $\phi$ III	4C-4D	198-19B	398-39B	x100
% THD tensión L1	THDV1	4E-4F	19C-19F	39C-39F	% x 100
% THD tensión L2	THDV2	50-51	1A0-1A3	3A0-3A3	% x 100
% THD tensión L3	THDV3	52-53	1A4-1A7	3A4-3A7	% x 100
% THD tensión Vn	THDVN	54-55	1A8-1AB	3A8-3AB	% x 100
% THD Corriente L1	THDI1	56-57	1AC-1AF	3AC-3AF	% x 100
% THD Corriente L2	THDI2	58-59	1B0-1B3	3B0-3B3	% x 100
% THD Corriente L3	THDI3	5A-5B	1B4-1B7	3B4-3B7	% x 100
% THD Corriente In	THDIN	5C-5D	1B8-1BB	3B8-3BB	% x 100
Potencia Reactiva L1	kvar	5E-5F	1BC-1BF	3BC-3BF	kvar <sup>(1)</sup>
Potencia Reactiva L2	kvar	60-61	1C0-1C3	3C0-3C3	kvar <sup>(1)</sup>
Potencia Reactiva L3	kvar	62-63	1C4-1C7	3C4-3C7	kvar <sup>(1)</sup>
Potencia Reactiva trifásica	kvar	64-65	1C8-1CB	3C8-3CB	kvar <sup>(1)</sup>
Potencia Reactiva consumida L1	kvarC	66-67	1CC-1CF	3CC-3CF	kvar <sup>(1)</sup>
Potencia Reactiva consumida L2	kvarC	68-69	1D0-1D3	3D0-3D3	kvar <sup>(1)</sup>
Potencia Reactiva consumida L3	kvarC	6A-6B	1D4-1D7	3D4-3D7	kvar <sup>(1)</sup>
Potencia Reactiva consumida trifásica	kvarC	6C-6D	1D8-1DB	3D8-3DB	kvar <sup>(1)</sup>
Potencia Reactiva generada L1	kvarG	6E-6F	1DC-1DF	3DC-3DF	kvar <sup>(1)</sup>
Potencia Reactiva generada L2	kvarG	70-71	1E0-1E3	3E0-3E3	kvar <sup>(1)</sup>

Parámetro	Símbolo	Instantáneo	Máximo	Mínimo	Unidades
Potencia Reactiva generada L3	kvarG	72-73	1E4-1E7	3E4-3E7	kvar <sup>(1)</sup>
Potencia Reactiva generada trifásica	kvarG	74-75	1E8-1EB	3E8-3EB	kvar <sup>(1)</sup>
Cuadrante Fase 1	-	76-77	-	-	-
Cuadrante Fase 2	-	78-79	-	-	-
Cuadrante Fase 3	-	7A-7B	-	-	-
Cuadrante Neutro	-	7C-7D	-	-	-

<sup>(1)</sup> Si se ha programado un Primario de Corriente  $\leq 1000A$  las unidades de estas variables están en W, var o VA. Si se ha programado un Primario de Corriente  $>1000A$  las unidades de estas variables están en kW, kvar o kVA.

**Nota:** Todas las variables tiene signo.

### 6.3.2. Variables de Energía Actual

Para estas variables esta implementada la **Función 0x04**: lectura de registros.

Se deben leer 3 registros para cada una, los dos primeros es la parte entera, mientras que el tercero es la parte decimal.

Tabla 22: Mapa de memoria Modbus : variables de energía actual.

Parámetro	Símbolo	Dirección	
		Wh o kWh	mWh o Wh
<b>Tarifa 1</b>			
Energía activa consumida L1	kWh L1	514-515	516
Energía activa consumida L2	kWh L2	517-518	519
Energía activa consumida L3	kWh L3	51A-51B	51C
Energía activa consumida LIII	kWh LIII	51D-51E	51F
Energía reactiva inductiva consumida L1	kvarhL L1	520-521	522
Energía reactiva inductiva consumida L2	kvarhL L2	523-524	525
Energía reactiva inductiva consumida L3	kvarhL L3	526-527	528
Energía reactiva inductiva consumida LIII	kvarhL LIII	529-52A	52B
Energía reactiva capacitiva consumida L1	kvarhC L1	52C-52D	52E
Energía reactiva capacitiva consumida L2	kvarhC L2	52F-530	531
Energía reactiva capacitiva consumida L3	kvarhC L3	532-533	534
Energía reactiva capacitiva consumida LIII	kvarhC LIII	535-536	537
Energía reactiva consumida L1	kvarh L1	538-539	53A
Energía reactiva consumida L2	kvarh L2	53B-53C	53D
Energía reactiva consumida L3	kvarh L3	53E-53F	540
Energía reactiva consumida LIII	kvarh LIII	541-542	543
Energía aparente consumida L1	kVAh L1	544-545	546
Energía aparente consumida L2	kVAh L2	547-548	549
Energía aparente consumida L3	kVAh L3	54A-54B	54C
Energía aparente consumida LIII	kVAh LIII	54D-54E	54F
Energía activa generada L1	kWh L1 (-)	550-551	552
Energía activa generada L2	kWh L2 (-)	553-554	555
Energía activa generada L3	kWh L3 (-)	556-557	558
Energía activa generada LIII	kWh LIII (-)	559-55A	55B
Energía reactiva inductiva generada L1	kvarhL L1 (-)	55C-55D	55E

Parámetro	Símbolo	Dirección	
		Wh o kWh	mWh o Wh
Energía reactiva inductiva generada L2	kvarhL L2 (-)	55F-560	561
Energía reactiva inductiva generada L3	kvarhL L3 (-)	562-563	564
Energía reactiva inductiva generada LIII	kvarhL LIII (-)	565-566	567
Energía reactiva capacitiva generada L1	kvarhC L1 (-)	568-569	56A
Energía reactiva capacitiva generada L2	kvarhC L2 (-)	56B-56C	56D
Energía reactiva capacitiva generada L3	kvarhC L3 (-)	56E-56F	570
Energía reactiva capacitiva generada LIII	kvarhC LIII (-)	571-572	573
Energía reactiva generada L1	kvarh L1 (-)	574-575	576
Energía reactiva generada L2	kvarh L2 (-)	577-578	579
Energía reactiva generada L3	kvarh L3 (-)	57A-57B	57C
Energía reactiva generada LIII	kvarh LIII (-)	57D-57E	57F
Energía aparente generada L1	kVAh L1 (-)	580-581	582
Energía aparente generada L2	kVAh L2 (-)	583-584	585
Energía aparente generada L3	kVAh L3 (-)	586-587	588
Energía aparente generada LIII	kVAh LIII (-)	589-58A	58B
<b>Tarifa 2</b>			
Energía activa consumida L1	kWh L1	58C-58D	58E
Energía activa consumida L2	kWh L2	58F-590	591
Energía activa consumida L3	kWh L3	592-593	594
Energía activa consumida LIII	kWh LIII	595-596	597
Energía reactiva inductiva consumida L1	kvarhL L1	598-599	59A
Energía reactiva inductiva consumida L2	kvarhL L2	59B-59C	59D
Energía reactiva inductiva consumida L3	kvarhL L3	59E-59F	5A0
Energía reactiva inductiva consumida LIII	kvarhL LIII	5A1-5A2	5A3
Energía reactiva capacitiva consumida L1	kvarhC L1	5A4-5A5	5A6
Energía reactiva capacitiva consumida L2	kvarhC L2	5A7-5A8	5A9
Energía reactiva capacitiva consumida L3	kvarhC L3	5AA-5AB	5AC
Energía reactiva capacitiva consumida LIII	kvarhC LIII	5AD-5AE	5AF
Energía reactiva consumida L1	kvarh L1	5B0-5B1	5B2
Energía reactiva consumida L2	kvarh L2	5B3-5B4	5B5
Energía reactiva consumida L3	kvarh L3	5B6-5B7	5B8
Energía reactiva consumida LIII	kvarh LIII	5B9-5BA	5BB
Energía aparente consumida L1	kVAh L1	5BC-5BD	5BE
Energía aparente consumida L2	kVAh L2	5BF-5C0	5C1
Energía aparente consumida L3	kVAh L3	5C2-5C3	5C4
Energía aparente consumida LIII	kVAh LIII	5C5-5C6	5C7
Energía activa generada L1	kWh L1 (-)	5C8-5C9	5CA
Energía activa generada L2	kWh L2 (-)	5CB-5CC	5CD
Energía activa generada L3	kWh L3 (-)	5CE-5CF	5D0
Energía activa generada LIII	kWh LIII (-)	5D1-5D2	5D3
Energía reactiva inductiva generada L1	kvarhL L1 (-)	5D4-5D5	5D6
Energía reactiva inductiva generada L2	kvarhL L2 (-)	5D7-5D8	5D9
Energía reactiva inductiva generada L3	kvarhL L3 (-)	5DA-5DB	5DC
Energía reactiva inductiva generada LIII	kvarhL LIII (-)	5DD-5DE	5DF
Energía reactiva capacitiva generada L1	kvarhC L1 (-)	5E0-5E1	5E2
Energía reactiva capacitiva generada L2	kvarhC L2 (-)	5E3-5E4	5E5

Parámetro	Símbolo	Dirección	
		Wh o kWh	mWh o Wh
Energía reactiva capacitiva generada L3	kvarhC L3 (-)	5E6-5E7	5E8
Energía reactiva capacitiva generada LIII	kvarhC LIII (-)	5E9-5EA	5EB
Energía reactiva generada L1	kvarh L1 (-)	5EC-5ED	5EE
Energía reactiva generada L2	kvarh L2 (-)	5EF-5F0	5F1
Energía reactiva generada L3	kvarh L3 (-)	5F2-5F3	5F4
Energía reactiva generada LIII	kvarh LIII (-)	5F5-5F6	5F7
Energía aparente generada L1	kVAh L1 (-)	5F8-5F9	5FA
Energía aparente generada L2	kVAh L2 (-)	5FB-5FC	5FD
Energía aparente generada L3	kVAh L3 (-)	5FE-5FF	600
Energía aparente generada LIII	kVAh LIII (-)	601-602	603
<b>Tarifa 3</b>			
Energía activa consumida L1	kWh L1	604-605	606
Energía activa consumida L2	kWh L2	607-608	609
Energía activa consumida L3	kWh L3	60A-60B	60C
Energía activa consumida LIII	kWh LIII	60D-60E	60F
Energía reactiva inductiva consumida L1	kvarhL L1	610-611	612
Energía reactiva inductiva consumida L2	kvarhL L2	613-614	615
Energía reactiva inductiva consumida L3	kvarhL L3	616-617	618
Energía reactiva inductiva consumida LIII	kvarhL LIII	619-61A	61B
Energía reactiva capacitiva consumida L1	kvarhC L1	61C-61D	61E
Energía reactiva capacitiva consumida L2	kvarhC L2	61F-620	621
Energía reactiva capacitiva consumida L3	kvarhC L3	622-623	624
Energía reactiva capacitiva consumida LIII	kvarhC LIII	625-626	627
Energía reactiva consumida L1	kvarh L1	628-629	62A
Energía reactiva consumida L2	kvarh L2	62B-62C	62D
Energía reactiva consumida L3	kvarh L3	62E-62F	630
Energía reactiva consumida LIII	kvarh LIII	631-632	633
Energía aparente consumida L1	kVAh L1	634-635	636
Energía aparente consumida L2	kVAh L2	637-638	639
Energía aparente consumida L3	kVAh L3	63A-63B	63C
Energía aparente consumida LIII	kVAh LIII	63D-63E	63F
Energía activa generada L1	kWh L1 (-)	640-641	642
Energía activa generada L2	kWh L2 (-)	643-644	645
Energía activa generada L3	kWh L3 (-)	646-647	648
Energía activa generada LIII	kWh LIII (-)	649-64A	64B
Energía reactiva inductiva generada L1	kvarhL L1 (-)	64C-64D	64E
Energía reactiva inductiva generada L2	kvarhL L2 (-)	64F-650	651
Energía reactiva inductiva generada L3	kvarhL L3 (-)	652-653	654
Energía reactiva inductiva generada LIII	kvarhL LIII (-)	655-656	657
Energía reactiva capacitiva generada L1	kvarhC L1 (-)	658-659	65A
Energía reactiva capacitiva generada L2	kvarhC L2 (-)	65B-65C	65D
Energía reactiva capacitiva generada L3	kvarhC L3 (-)	65E-65F	660
Energía reactiva capacitiva generada LIII	kvarhC LIII (-)	661-662	663
Energía reactiva generada L1	kvarh L1 (-)	664-665	666
Energía reactiva generada L2	kvarh L2 (-)	667-668	669
Energía reactiva generada L3	kvarh L3 (-)	66A-66B	66C



Parámetro	Símbolo	Dirección	
		Wh o kWh	mWh o Wh
Energía reactiva generada LIII	kvarh LIII (-)	66D-66E	66F
Energía aparente generada L1	kVAh L1 (-)	670-671	672
Energía aparente generada L2	kVAh L2 (-)	673-674	675
Energía aparente generada L3	kVAh L3 (-)	676-677	678
Energía aparente generada LIII	kVAh LIII (-)	679-67A	67B
<b>Total</b>			
Energía activa consumida L1	kWh L1	67C-67D	67E
Energía activa consumida L2	kWh L2	67F-680	681
Energía activa consumida L3	kWh L3	682-683	684
Energía activa consumida LIII	kWh LIII	685-686	687
Energía reactiva inductiva consumida L1	kvarhL L1	688-689	68A
Energía reactiva inductiva consumida L2	kvarhL L2	68B-68C	68D
Energía reactiva inductiva consumida L3	kvarhL L3	68E-68F	690
Energía reactiva inductiva consumida LIII	kvarhL LIII	691-692	693
Energía reactiva capacitiva consumida L1	kvarhC L1	694-695	696
Energía reactiva capacitiva consumida L2	kvarhC L2	697-698	699
Energía reactiva capacitiva consumida L3	kvarhC L3	69A-69B	69C
Energía reactiva capacitiva consumida LIII	kvarhC LIII	69D-69E	69F
Energía reactiva consumida L1	kvarh L1	6A0-6A1	6A2
Energía reactiva consumida L2	kvarh L2	6A3-6A4	6A5
Energía reactiva consumida L3	kvarh L3	6A6-6A7	6A8
Energía reactiva consumida LIII	kvarh LIII	6A9-6AA	6AB
Energía aparente consumida L1	kVAh L1	6AC-6AD	6AE
Energía aparente consumida L2	kVAh L2	6AF-6B0	6B1
Energía aparente consumida L3	kVAh L3	6B2-6B3	6B4
Energía aparente consumida LIII	kVAh LIII	6B5-6B6	6B7
Energía activa generada L1	kWh L1 (-)	6B8-6B9	6BA
Energía activa generada L2	kWh L2 (-)	6BB-6BC	6BD
Energía activa generada L3	kWh L3 (-)	6BE-6BF	6C0
Energía activa generada LIII	kWh LIII (-)	6C1-6C2	6C3
Energía reactiva inductiva generada L1	kvarhL L1 (-)	6C4-6C5	6C6
Energía reactiva inductiva generada L2	kvarhL L2 (-)	6C7-6C8	6C9
Energía reactiva inductiva generada L3	kvarhL L3 (-)	6CA-6CB	6CC
Energía reactiva inductiva generada LIII	kvarhL LIII (-)	6CD-6CE	6CF
Energía reactiva capacitiva generada L1	kvarhC L1 (-)	6D0-6D1	6D2
Energía reactiva capacitiva generada L2	kvarhC L2 (-)	6D3-6D4	6D5
Energía reactiva capacitiva generada L3	kvarhC L3 (-)	6D6-6D7	6D8
Energía reactiva capacitiva generada LIII	kvarhC LIII (-)	6D9-6DA	6DB
Energía reactiva generada L1	kvarh L1 (-)	6DC-6DD	6DE
Energía reactiva generada L2	kvarh L2 (-)	6DF-6E0	6E1
Energía reactiva generada L3	kvarh L3 (-)	6E2-6E3	6E4
Energía reactiva generada LIII	kvarh LIII (-)	6E5-6E6	6E7
Energía aparente generada L1	kVAh L1 (-)	6E8-6E9	6EA
Energía aparente generada L2	kVAh L2 (-)	6EB-6EC	6ED
Energía aparente generada L3	kVAh L3 (-)	6EE-6EF	6F0
Energía aparente generada LIII	kVAh LIII (-)	6F1-6F2	6F3

### 6.3.3. Variables de Máxima Demanda

Para estas variables está implementada la **Función 0x04**: lectura de registros.

Los valores instantáneos ocupan 2 registros cada uno.

Los valores máximos ocupan 4 registros, 2 para el valor de la variable y los dos siguientes indican la hora y fecha en que se ha producido el máximo, en formato compacto.

Tabla 23: Mapa de memoria Modbus : variables de Máxima Demanda

Parámetro	Tarifa 1		Tarifa 2		Tarifa 3	
	Instantáneo	Máximo	Instantáneo	Máximo	Instantáneo	Máximo
Corriente L1	A8C-A8D	D48-D4B	AA4-AA5	D78-D7B	ABC-ABD	DA8-DAB
Corriente L2	A8E-A8F	D4C-D4F	AA6-AA7	D7C-D7F	ABE-ABF	DAC-DAF
Corriente L3	A90-A91	D50-D53	AA8-AA9	D80-D83	AC0-AC1	DB0-DB3
Corriente trifásica	A92-A93	D54-D57	AAA-AAB	D84-D87	AC2-AC3	DB4-DB7
Potencia Activa L1	A94-A95	D58-D5B	AAC-AAD	D88-D8B	AC4-AC5	DB8-DBB
Potencia Activa L2	A96-A97	D5C-D5F	AAE-AAF	D8C-D8F	AC6-AC7	DBC-DBF
Potencia Activa L3	A98-A99	D60-D63	AB0-AB1	D90-D93	AC8-AC9	DC0-DC3
Potencia Activa trifásica	A9A-A9B	D64-D67	AB2-AB3	D94-D97	ACA-ACB	DC4-DC7
Potencia Aparente L1	A9C-A9D	D68-D6B	AB4-AB5	D98-D9B	ACC-ACD	DC8-DCB
Potencia Aparente L2	A9E-A9F	D6C-D6F	AB6-AB7	D9C-D9F	ACE-ACF	DCC-DCF
Potencia Aparente L3	AA0-AA1	D70-D73	AB8-AB9	DA0-DA3	AD0-AD1	DD0-DD3
Potencia Aparente trifásica	AA2-AA3	D74-D77	ABA-ABB	DA4-DA7	AD2-AD3	DD4-DD7

### 6.3.4. Armónicos de tensión y corriente.

Los dos primeros registros son el valor RMS de la fundamental, y a continuación los 50 armónicos, cada uno de 1 registro de tamaño.

Para estas variables esta implementada la **Función 0x04**: lectura de registros.

Tabla 24: Mapa de memoria Modbus : Armónicos de tensión y corriente.

Parámetro	Tensión L1	Tensión L2	Tensión L3	Tensión Neutro	Unidades
Arm.Fundamental	125C-125D	1290 – 1291	12C4 -12C5	12F8 – 12F9	V x 100
2º Armónico	125E	1292	12C6	12FA	% x 10
3º Armónico	125F	1293	12C7	12FB	% x 10
4º Armónico	1260	1294	12C8	12FC	% x 10
5º Armónico	1261	1295	12C9	12FD	% x 10
6º Armónico	1262	1296	12CA	12FE	% x 10
7º Armónico	1263	1297	12CB	12FF	% x 10
8º Armónico	1264	1298	12CC	1300	% x 10
9º Armónico	1265	1299	12CD	1301	% x 10
10º Armónico	1266	129A	12CE	1302	% x 10
11º Armónico	1267	129B	12CF	1303	% x 10
12º Armónico	1268	129C	12D0	1304	% x 10
13º Armónico	1269	129D	12D1	1305	% x 10
14º Armónico	126A	129E	12D2	1306	% x 10
15º Armónico	126B	129F	12D3	1307	% x 10
16º Armónico	126C	12A0	12D4	1308	% x 10
17º Armónico	126D	12A1	12D5	1309	% x 10



Parámetro	Tensión L1	Tensión L2	Tensión L3	Tensión Neutro	Unidades
18º Armónico	126E	12A2	12D6	130A	% x 10
19º Armónico	126F	12A3	12D7	130B	% x 10
20º Armónico	1270	12A4	12D8	130C	% x 10
21º Armónico	1271	12A5	12D9	130D	% x 10
22º Armónico	1272	12A6	12DA	130E	% x 10
23º Armónico	1273	12A7	12DB	130F	% x 10
24º Armónico	1274	12A8	12DC	1310	% x 10
25º Armónico	1275	12A9	12DD	1311	% x 10
26º Armónico	1276	12AA	12DE	1312	% x 10
27º Armónico	1277	12AB	12DF	1313	% x 10
28º Armónico	1278	12AC	12E0	1314	% x 10
29º Armónico	1279	12AD	12E1	1315	% x 10
30º Armónico	127A	12AE	12E2	1316	% x 10
31º Armónico	127B	12AF	12E3	1317	% x 10
32º Armónico	127C	12B0	12E4	1318	% x 10
33º Armónico	127D	12B1	12E5	1319	% x 10
34º Armónico	127E	12B2	12E6	131A	% x 10
35º Armónico	127F	12B3	12E7	131B	% x 10
36º Armónico	1280	12B4	12E8	131C	% x 10
37º Armónico	1281	12B5	12E9	131D	% x 10
38º Armónico	1282	12B6	12EA	131E	% x 10
39º Armónico	1283	12B7	12EB	131F	% x 10
40º Armónico	1284	12B8	12EC	1320	% x 10
41º Armónico	1285	12B9	12ED	1321	% x 10
42º Armónico	1286	12BA	12EE	1322	% x 10
43º Armónico	1287	12BB	12EF	1323	% x 10
44º Armónico	1288	12BC	12F0	1324	% x 10
45º Armónico	1289	12BD	12F1	1325	% x 10
46º Armónico	128A	12BE	12F2	1326	% x 10
47º Armónico	128B	12BF	12F3	1327	% x 10
48º Armónico	128C	12C0	12F4	1328	% x 10
49º Armónico	128D	12C1	12F5	1329	% x 10
50º Armónico	128E	12C2	12F6	132A	% x 10
Parámetro	Corriente L1	Corriente L2	Corriente L3	Corriente Neutro	Unidades
Arm.Fundamental	132E – 132F	1362 – 1363	1396 – 1397	13CA – 13CB	A x 1000
2º Armónico	1330	1364	1398	13CC	% x 10
3º Armónico	1331	1365	1399	13CD	% x 10
4º Armónico	1332	1366	139A	13CE	% x 10
5º Armónico	1333	1367	139B	13CF	% x 10
6º Armónico	1334	1368	139C	13D0	% x 10
7º Armónico	1335	1369	139D	13D1	% x 10
8º Armónico	1336	136A	139E	13D2	% x 10
9º Armónico	1337	136B	139F	13D3	% x 10
10º Armónico	1338	136C	13A0	13D4	% x 10
11º Armónico	1339	136D	13A1	13D5	% x 10
12º Armónico	133A	136E	13A2	13D6	% x 10
13º Armónico	133B	136F	13A3	13D7	% x 10

<b>Parámetro</b>	<b>Tensión L1</b>	<b>Tensión L2</b>	<b>Tensión L3</b>	<b>Tensión Neutro</b>	<b>Unidades</b>
14º Armónico	133C	1370	13A4	13D8	% x 10
15º Armónico	133D	1371	13A5	13D9	% x 10
16º Armónico	133E	1372	13A6	13DA	% x 10
17º Armónico	133F	1373	13A7	13DB	% x 10
18º Armónico	1340	1374	13A8	13DC	% x 10
19º Armónico	1341	1375	13A9	13DD	% x 10
20º Armónico	1342	1376	13AA	13DE	% x 10
21º Armónico	1343	1377	13AB	13DF	% x 10
22º Armónico	1344	1378	13AC	13E0	% x 10
23º Armónico	1345	1379	13AD	13E1	% x 10
24º Armónico	1346	137A	13AE	13E2	% x 10
25º Armónico	1347	137B	13AF	13E3	% x 10
26º Armónico	1348	137C	13B0	13E4	% x 10
27º Armónico	1349	137D	13B1	13E5	% x 10
28º Armónico	134A	137E	13B2	13E6	% x 10
29º Armónico	134B	137F	13B3	13E7	% x 10
30º Armónico	134C	1380	13B4	13E8	% x 10
31º Armónico	134D	1381	13B5	13E9	% x 10
32º Armónico	134E	1382	13B6	13EA	% x 10
33º Armónico	134F	1383	13B7	13EB	% x 10
34º Armónico	1350	1384	13B8	13EC	% x 10
35º Armónico	1351	1385	13B9	13ED	% x 10
36º Armónico	1352	1386	13BA	13EE	% x 10
37º Armónico	1353	1387	13BB	13EF	% x 10
38º Armónico	1354	1388	13BC	13F0	% x 10
39º Armónico	1355	1389	13BD	13F1	% x 10
40º Armónico	1356	138A	13BE	13F2	% x 10
41º Armónico	1357	138B	13BF	13F3	% x 10
42º Armónico	1358	138C	13C0	13F4	% x 10
43º Armónico	1359	138D	13C1	13F5	% x 10
44º Armónico	135A	138E	13C2	13F6	% x 10
45º Armónico	135B	138F	13C3	13F7	% x 10
46º Armónico	135C	1390	13C4	13F8	% x 10
47º Armónico	135D	1391	13C5	13F9	% x 10
48º Armónico	135E	1392	13C6	13FA	% x 10
49º Armónico	135F	1393	13C7	13FB	% x 10
50º Armónico	1360	1394	13C8	13FC	% x 10

### 6.3.5. Variables de costes

Para estas variables esta implementada la **Función 0x04**: lectura de registros.

Tabla 25: Mapa de memoria Modbus : variables de coste

	Tarifa 1	Tarifa 2	Tarifa 3	Total
Nº de horas Energía activa consumida LIII	15E0-15E1	15EC-15ED	15F8-15F9	1604-1605
Coste Energía activa consumida LIII	15E2-15E3	15EE-15EF	15FA-15FB	1606-1607
Emissiones CO <sub>2</sub> consumidas	15E4-15E5	15F0-15F1	15FC-15FD	1608-1609
Nº de horas Energía activa generada LIII	15E6-15E7	15F2-15F3	15FE-15FF	160A-160B
Coste Energía activa generada LIII	15E8-15E9	15F4-15F5	1600-1601	160C-160D
Emissiones CO <sub>2</sub> generadas	15EA-15EB	15F6-15F7	1602-1603	160E-160F

### 6.3.6. Variables de ángulos

Para estas variables esta implementada la **Función 0x04**: lectura de registros.

Tabla 26: Mapa de memoria Modbus : Variables de ángulos.

Parámetro	Dirección	Unidades
Ángulo V1-V2	1770-1771	Grados x 1000 ( con signo)
Ángulo V2-V3	1772-1773	Grados x 1000 ( con signo)
Ángulo V3-V1	1774-1775	Grados x 1000 ( con signo)
Ángulo V1-I1	1776-1777	Grados x 1000 ( con signo)
Ángulo V2-I2	1778-1779	Grados x 1000 ( con signo)
Ángulo V3-I3	177A-177B	Grados x 1000 ( con signo)

### 6.3.7. Variables de Configuración del equipo

Para estas variables están implementadas las funciones:

**Función 0x04:** lectura de registros.

**Función 0x10:** Escritura de múltiples registros.

**Nota:** Los valores de programación deben escribirse en hexadecimal.

#### 6.3.7.1. Fecha y hora

Tabla 27: Mapa de memoria Modbus : Variables de configuración (Fecha y Hora).

Fecha y Hora			
Variable de configuración	Dirección	Margen válido de datos	Valor por defecto
Año	283C	2011 al 2074	-
Mes	283D	1 a 12	-
Día	283E	1 a 31	-
Hora	283F	0 a 23	-
Minutos	2840	0 a 59	-
Segundos	2841	0 a 59	-

#### 6.3.7.2. Zona horaria

Tabla 28: Mapa de memoria Modbus : Variables de configuración (Zona horaria).

Configuración Hora local			
Variable de configuración	Dirección	Margen válido de datos	Valor por defecto
Configuración de la hora local	2A9E	Tabla 29	0
Horario	2A9F	0: Invierno 1: Verano	0

Tabla 29: Configuración de la hora local

Parámetro Hora local			
Hora Local	Valor	Hora Local	Valor
UTC+1	0x0000	UTC-11	0x000C
UTC+2	0x0001	UTC-10	0x000D
UTC+3	0x0002	UTC-9	0x000E
UTC+4	0x0003	UTC-8	0x000F
UTC+5	0x0004	UTC-7	0x0010
UTC+6	0x0005	UTC-6	0x0011
UTC+7	0x0006	UTC-5	0x0012
UTC+8	0x0007	UTC-4	0x0013
UTC+9	0x0008	UTC-3	0x0014
UTC+10	0x0009	UTC-2	0x0015
UTC+11	0x000A	UTC-1	0x0016
UTC+12	0x000B	UTC	0x0017

### 6.3.7.3. Idioma

Tabla 30: Mapa de memoria Modbus : Variables de configuración (Idioma).

Idioma			
Variable de configuración	Dirección	Margen válido de datos	Valor por defecto
Idioma del equipo	2A9C	0: Español 1: Inglés 2: Alemán 3: Francés	1

### 6.3.7.4. Clave de acceso

Tabla 31: Mapa de memoria Modbus : Variables de configuración (Clave de acceso).

Clave de acceso			
Variable de configuración	Dirección	Margen válido de datos	Valor por defecto
Habilitación	2A97	0: Habilitado 1: Deshabilitado	1
Valor	2A98-2A9B	1 - 9	0x0001 0x0009 0x0007 0x0003

### 6.3.7.5. Modo de conexión de medida

Tabla 32: Mapa de memoria Modbus : Variables de configuración (Modo de conexión de medida).

Modo de conexión de medida			
Variable de configuración	Dirección	Margen válido de datos	Valor por defecto
Modo de conexión de medida	2A9D	0: Monofásico 1: Bifásico 2: Bifásico con Neutro 3: Trifásico 4: Trifásico con neutro 5: Aron	4

### 6.3.7.6. Relación de los transformadores de tensión y corriente

Tabla 33: Mapa de memoria Modbus : Variables de configuración (Relaciones de transformación)

Relaciones de transformación			
Variable de configuración	Dirección	Margen válido de datos	Valor por defecto
Primario de tensión <sup>(1)</sup> <sup>(2)</sup> <sup>(3)</sup>	2710-2711	1 - 500000	1
Secundario de tensión <sup>(1)</sup> <sup>(4)</sup>	2712-2713	1 - 9999	10
Primario de corriente <sup>(2)</sup>	2714-2715	Valor mínimo: 1 Valor máximo: ../1A y ../5 A : 10000 ../ 0.250 A : 1500	5
Secundario de corriente	2716-2717	1 : ../1A 5 : ../5 A 250 : ../ 0.250 A	5
Primario de corriente de neutro	2718-2719	1 - 10000	5
Secundario de corriente de neutro	271A-271B	0: Corriente calculada 1 : ../1A 5 : ../5 A	5
Tensión Nominal <sup>(3)</sup>	271C-271D	Valor mínimo: ( T. Nominal / Ratio tensión <sup>(5)</sup> ) ≥ 50 Valor máximo: ( T. Nominal / Ratio tensión <sup>(5)</sup> ) ≤ 1000	23000

<sup>(1)</sup> Primario de tensión / Secundario de tensión no debe superar el valor 9999.

<sup>(2)</sup> Primario de tensión \* Primario de corriente no debe superar el valor 2000000000.

<sup>(3)</sup> Tiene 2 decimales.

<sup>(4)</sup> El secundario de tensión tiene 1 decimal.

<sup>(5)</sup> El ratio de tensión es la relación entre el primario y el secundario de tensión.

### 6.3.7.7. Visualización de variables

Tabla 34: Mapa de memoria Modbus : Variables de configuración (Visualización de variables).

Selección de variables a visualizar			
Variable de configuración	Dirección	Margen válido de datos	Valor por defecto
Selección de variables a visualizar	2A94 – 2A95	0x00FF FFFF <sup>(1)</sup>	0x00FF 0xFFFF

<sup>(1)</sup> Cada bit de la variable indica la visualización (1) o no (0) de un parámetro, ver **Tabla 35**, donde Bit 0 es el bit más bajo y el bit 32 el más alto.

La variable no puede valer nunca 0x0000 0000, como mínimo un parámetro se ha de visualizar.

Tabla 35: Visualización de variables ( Relación de parámetros)

Bit	Descripción	Dirección	Margen válido de datos
0	Tensión Fase-Neutro	12	THD de Corriente
1	Tensión Fase-Fase	13	Energía Activa
2	Corriente	14	Energía Reactiva Inductiva
3	Frecuencia	15	Energía Reactiva Capacitiva
4	Potencia Activa	16	Energía Reactiva Total
5	Potencia Reactiva Inductiva	17	Energía Aparente
6	Potencia Reactiva Capacitiva	18	Nº de horas de la tarifa activa
7	Potencia Reactiva Total	19	Emisiones CO <sub>2</sub>
8	Potencia Aparente	20	Coste
9	Factor de Potencia	21	Máxima demanda de la corriente
10	Coseno $\varphi$	22	Máxima demanda de la Potencia activa
11	THD de Tensión	23	Máxima demanda de la Potencia aparente

### 6.3.7.8. Demanda

Tabla 36: Mapa de memoria Modbus : Variables de configuración (Máxima Demanda.)

Máxima Demanda			
Variable de configuración	Dirección	Margen válido de datos	Valor por defecto
Tiempo de integración (en minutos)	274C	1 – 60	15
Tipo de integración	274D	0 : Ventana deslizante 1 : Ventana Fija	0

### 6.3.7.9. Datos de la instalación

Tabla 37: Mapa de memoria Modbus : Variables de configuración (Datos de la instalación)

Datos de la instalación			
Variable de configuración	Dirección	Margen válido de datos	Valor por defecto
Frecuencia Nominal <sup>(1)</sup>	2720	5000 o 6000	5000
Número de cuadrantes	2722	2 o 4	4

<sup>(1)</sup> Tiene 2 decimales.

### 6.3.7.10. Coste de la energía en consumo y generación

Tabla 38: Mapa de memoria Modbus : Variables de configuración (Coste de energía)

Coste de energía			
Variable de configuración	Dirección	Margen válido de datos	Valor por defecto
Coste por kWh de la tarifa 1 en consumo	27D8-27D9	0.00000 a 100.000	0
Coste por kWh de la tarifa 2 en consumo	27DA-27DB	0.00000 a 100.000	0
Coste por kWh de la tarifa 3 en consumo	27DC-27DD	0.00000 a 100.000	0
Coste por kWh de la tarifa 1 en generación	27DE-27DF	0.00000 a 100.000	0
Coste por kWh de la tarifa 2 en generación	27E0-27E1	0.00000 a 100.000	0
Coste por kWh de la tarifa 3 en generación	27E2-27E3	0.00000 a 100.000	0
Moneda	27E4-27E7	7 caracteres	EURO

### 6.3.7.11. Emisiones de CO<sub>2</sub> en consumo y generación

Tabla 39: Mapa de memoria Modbus : Variables de configuración (Emisiones CO<sub>2</sub>)

Emisiones CO <sub>2</sub>			
Variable de configuración	Dirección	Margen válido de datos	Valor por defecto
Ratio de emisiones de la tarifa 1 en consumo	2774-2775	0.00000 a 100.000	0
Ratio de emisiones de la tarifa 2 en consumo	2776-2777	0.00000 a 100.000	0
Ratio de emisiones de la tarifa 3 en consumo	2778-2779	0.00000 a 100.000	0
Ratio de emisiones de la tarifa 1 en generación	277A-277B	0.00000 a 100.000	0
Ratio de emisiones de la tarifa 2 en generación	277C-277D	0.00000 a 100.000	0
Ratio de emisiones de la tarifa 3 en generación	277E-277F	0.00000 a 100.000	0

### 6.3.7.12. Salidas digitales de relé

Configuración de las Salidas Digitales de relé				
Variable de configuración	Dirección		Margen válido de datos	Valor por defecto
	Salida 1	Salida 2		
Código de la variable	4E52	4E66	Tabla 18	0
Valor de Pre alarma	4E4E	4E62	0 al 100 %	0
Valor mínimo <sup>(1)</sup>	4E4A	4E5E	Tabla 19	0
Valor máximo <sup>(1)</sup>	4E48	4E5C	Tabla 19	0
Retardo en la conexión (ON)	4E4C	4E60	0 a 999 segundos	0
Retardo en la desconexión (OFF)	4E4D	4E61	0 a 999 segundos	0
Enclavamiento ( latch )	4E50	4E64	0 : No enclavado 1: Enclavado	0
Estado de la salida	4E4F	4E63	0 : Normalmente abierto 1: Normalmente cerrado	0

<sup>(1)</sup> Al programar los valores máximos y mínimos hay que incluir los decimales correspondientes a la variable seleccionada.



### 6.3.7.13. Salidas digitales de transistor

Tabla 40: Mapa de memoria Modbus : Variables de configuración (Salidas digitales de transistor).

Configuración de las Salidas Digitales de Transistor					
Variable de configuración		Dirección		Margen válido de datos	Valor por defecto
		Salida 1	Salida 2		
Código de la variable		4E2A	4E3E	Tabla 18	0
<b>Alarma</b>	<b>Salida de impulso</b>	4E26	4E3A	0 al 100 %	0
Valor de Pre alarma	-				
Valor mínimo <sup>(1)</sup>	-	4E22	4E36	Tabla 19	0
Valor máximo <sup>(1)</sup>	Factor del contador	4E20	4E34	Tabla 19	0
Retardo en la conexión (ON)	Periodo alto <sup>(2)</sup>	4E24	4E38	<b>Alarma</b>	0
				0 a 999 s.	
Retardo en la desconexión (OFF)	Periodo bajo <sup>(2)</sup>	4E25	4E39	0 a 999 s.	0
				1 a 65536	
Enclavamiento (latch)	-	4E28	4E3C	0 : No enclavado 1: Enclavado	0
Estado de la salida	-	4E27	4E3B	0 : Normalmente abierto 1: Normalmente cerrado	0

<sup>(1)</sup> Al programar los valores máximos y mínimos hay que incluir los decimales correspondientes a la variable seleccionada.

<sup>(2)</sup> El valor que se programa es múltiplo de 10 ms, es decir al programar 1 el impulso estará en su valor mínimo, 10 ms.

### 6.3.7.14. Entradas digitales

Tabla 41: Mapa de memoria Modbus : Variables de configuración (Entradas digitales).

Configuración de las Entradas Digitales				
Variable de configuración	Dirección		Margen válido de datos	Valor por defecto
	Entrada 1	Entrada 2		
Modo	4FB0	4FBC	-1: Tarifa 0: Estado lógico > 0: Impulsos <sup>(1)</sup>	0
Lógica ( Estado lógico)	4FB1	4FBD	0: positiva 1: Negativa	0
Nombre de la entrada (impulsos) <sup>(2)</sup>	4FB4 - 4FB7	4FC0 - 4FC3	8 caracteres	"INPUT"
Unidades (Impulsos) <sup>(2)</sup>	4FB8 - 4FBA	4FC4 - 4FC6	6 caracteres	-
Nº de decimales ( Impulsos)	4FB2	4FBE	0 a 5	0

<sup>(1)</sup> Al programar un valor mayor que 1 programamos el modo de funcionamiento impulsos y el factor contador de este modo a la vez.

<sup>(2)</sup> los caracteres deben enviarse en hexadecimal.



### 6.3.7.15. Comunicaciones integradas

Tabla 42: Mapa de memoria Modbus : Variables de configuración (Comunicaciones)

Comunicaciones			
Variable de configuración	Dirección	Margen válido de datos	Valor por defecto
Protocolo	2738	0 : Modbus , 1: BACnet	0
Número de Periférico	2739	0 a 255	1
Velocidad	273A	3: 9600 - 4: 19200 - 5: 38400 - 6: 57600 - 7: 76800 - 8: 115200	4
Paridad	273B	0 : Sin paridad 1: Paridad impar 2: Paridad par	0
Stop Bits	273D	0: 1 bit de stop 1: 2 bits de stop	0

### 6.3.7.16. Interficie de usuario

Tabla 43: Mapa de memoria Modbus : Variables de configuración (Interficie de usuario)

Interficie de usuario			
Variable de configuración	Dirección	Margen válido de datos	Valor por defecto
Sensibilidad	280C	0: baja, 1: media, 2: alta	1
Tiempo de atenuación	280D	1-99 (minutos)	15

### 6.3.7.17. Posición de los canales de entrada

Tabla 44: Mapa de memoria Modbus : Variables de configuración (Posición de los canales de entrada).

Posición de los canales de entrada		
Variable de configuración	Dirección	Valor por defecto
Posición de los canales de entrada	2850	0x0924

Esta variable permite permutar los canales de tensión y corriente entre ellos e invertir el sentido de las corrientes.

El formato de la variable se muestra en la **Tabla 45**:

Tabla 45: Formato de la variable: Posición de los canales de entrada.

Bit 15	Bit 14	Bit 13	Bit 12	Bit 11	Bit 10	Bit 9	Bit 8	Bit 7	Bit 6	Bit 5	Bit 4	Bit 3	Bit 2	Bit 1	Bit 0
I3	I2	I1	0	Canal 3 I	Canal 2 I	Canal 1 I	Canal 3 V	Canal 2 V	Canal 1 V						

Donde :

Tabla 46: Formato de la variable: Posición de los canales de entrada (descripción)

Bit	Descripción	Dirección	Margen válido de datos
I3	Sentido de la corriente de la L3	Bit 15	0: El sentido no cambia 1: Cambia el sentido de la corriente
I2	Sentido de la corriente de la L2	Bit 14	0: El sentido no cambia 1: Cambia el sentido de la corriente
I1	Sentido de la corriente de la L1	Bit 13	0: El sentido no cambia 1: Cambia el sentido de la corriente
Canal 3 I	Canal 3 de corriente	Bit 11 y 10	00: L1 , 01:L2 , 10: L3
Canal 2 I	Canal 2 de corriente	Bit 9 y 8	00: L1 , 01:L2 , 10: L3
Canal 1 I	Canal 1 de corriente	Bit 7 y 6	00: L1 , 01:L2 , 10: L3
Canal 3 V	Canal 3 de tensión	Bit 5 y 4	00: L1 , 01:L2 , 10: L3

Bit	Descripción	Dirección	Margen válido de datos
Canal 2 V	Canal 2 de tensión	Bit 3 y 2	00: L1 , 01:L2 , 10: L3
Canal 1 V	Canal 1 de tensión	Bit 1 y 0	00: L1 , 01:L2 , 10: L3

**Ejemplo:**

**Pregunta:** Lectura de la posición de los canales de entrada.

Dirección	Función	Registro inicial	Nº registros	CRC
0A	04	2850	0001	XXXX

**Dirección: 0A**, Número de periférico: 10 en decimal.

**Función: 04**, Función de lectura.

**Registro Inicial: 2850**, dirección del registro.

**Nº de registros: 0001**, número de registros a leer.

**CRC: XXXX**, Carácter CRC.

**Respuesta:**

Dirección	Función	Nº Bytes	Registro	CRC
0A	04	02	0924	XXXX

**Dirección: 0A**, Número de periférico que responde: 10 en decimal.

**Función: 04**, Función de lectura.

**Nº de bytes : 02**, Nº de bytes recibidos.

**Registro: 0924** (0000100100100100bin) Nos indica:

- (0000100100100100bin) El sentido de las corrientes no cambia,
- (0000100100100100bin) El Canal 3 de corriente está asignado a la L3,
- (0000100100100100bin) El Canal 2 de corriente está asignado a la L2,
- (0000100100100100bin) El Canal 1 de corriente está asignado a la L1,
- (0000100100100100bin) El Canal 3 de tensión está asignado a la L3,
- (0000100100100100bin) El Canal 2 de tensión está asignado a la L2,
- (0000100100100100bin) El Canal 1 de tensión está asignado a la L1,

**CRC: XXXX**, Carácter CRC.

### 6.3.7.18. Configuración de las pantallas Custom

Tabla 47: Mapa de memoria Modbus : Variables de configuración (Configuración de las pantallas Custom)

Configuración de la pantallas Custom						
Variable de configuración	Dirección					Margen válido de datos
<b>Pantallas de 1 parámetro</b>	<b>Pantalla 1</b>	<b>Pantalla 2</b>	<b>Pantalla 3</b>	<b>Pantalla 4</b>	<b>Pantalla 5</b>	
Variable	2968	2978	2988	2998	29A8	<b>Tabla 48</b>
Fase	296C	297C	298C	299C	29AC	<b>Tabla 49</b>
Consumo o Generación <sup>(1)</sup>	2970	2980	2990	29A0	29B0	<b>0: Consumo 1: Generación</b>
Tarifa	2974	2984	2994	29A4	29B4	<b>Tabla 50</b>
<b>Pantallas de 3 parámetros</b>	<b>Pantalla 1</b>	<b>Pantalla 2</b>	<b>Pantalla 3</b>	<b>Pantalla 4</b>	<b>Pantalla 5</b>	
Parámetro 1: Variable	29CC	29DC	29EC	29FC	2A0C	<b>Tabla 48</b>
Parámetro 1: Fase	29D0	29E0	29F0	2A00	2A10	<b>Tabla 49</b>
Parámetro 1: Consumo o Generación <sup>(1)</sup>	29D4	29E4	29F4	2A04	2A14	<b>0: Consumo 1: Generación</b>
Parámetro 1: Tarifa	29D8	29E8	29F8	2A08	2A18	<b>Tabla 50</b>
Parámetro 2: Variable	29CD	29DD	29ED	29FD	2A0D	<b>Tabla 48</b>
Parámetro 2: Fase	29D1	29E1	29F1	2A01	2A11	<b>Tabla 49</b>
Parámetro 2: Consumo o Generación <sup>(1)</sup>	29D5	29E5	29F5	2A05	2A15	<b>0: Consumo 1: Generación</b>
Parámetro 3: Tarifa	29D9	29E9	29F9	2A09	2A19	<b>Tabla 50</b>
Parámetro 3: Variable	29CE	29DE	29EE	29FE	2A0E	<b>Tabla 48</b>
Parámetro 3: Fase	29D2	29E2	29F2	2A02	2A12	<b>Tabla 49</b>
Parámetro 3: Consumo o Generación <sup>(1)</sup>	29D6	29E6	29F6	2A06	2A16	<b>0: Consumo 1: Generación</b>
Parámetro 3: Tarifa	29DA	29EA	29FA	2A0A	2A1A	<b>Tabla 50</b>
<b>Pantallas de 4 parámetros</b>	<b>Pantalla 1</b>	<b>Pantalla 2</b>	<b>Pantalla 3</b>	<b>Pantalla 4</b>	<b>Pantalla 5</b>	
Parámetro 1: Variable	2A30	2A40	2A50	2A60	2A70	<b>Tabla 48</b>
Parámetro 1: Fase	2A34	2A44	2A54	2A64	2A74	<b>Tabla 49</b>
Parámetro 1: Consumo o Generación <sup>(1)</sup>	2A38	2A48	2A58	2A68	2A78	<b>0: Consumo 1: Generación</b>
Parámetro 1: Tarifa	2A3C	2A4C	2A5C	2A6C	2A7C	<b>Tabla 50</b>
Parámetro 2: Variable	2A31	2A41	2A51	2A61	2A71	<b>Tabla 48</b>
Parámetro 2: Fase	2A35	2A45	2A55	2A65	2A75	<b>Tabla 49</b>
Parámetro 2: Consumo o Generación <sup>(1)</sup>	2A39	2A49	2A59	2A69	2A79	<b>0: Consumo 1: Generación</b>
Parámetro 3: Tarifa	2A3D	2A4D	2A5D	2A6D	2A7D	<b>Tabla 50</b>
Parámetro 3: Variable	2A32	2A42	2A52	2A62	2A72	<b>Tabla 48</b>
Parámetro 3: Fase	2A36	2A46	2A56	2A66	2A76	<b>Tabla 49</b>
Parámetro 3: Consumo o Generación <sup>(1)</sup>	2A3A	2A4A	2A5A	2A6A	2A7A	<b>0: Consumo 1: Generación</b>
Parámetro 3: Tarifa	2A3E	2A4E	2A5E	2A6E	2A7E	<b>Tabla 50</b>
Parámetro 4: Variable	2A33	2A43	2A53	2A63	2A73	<b>Tabla 48</b>
Parámetro 4: Fase	2A37	2A47	2A57	2A67	2A77	<b>Tabla 49</b>
Parámetro 4: Consumo o Generación <sup>(1)</sup>	2A3B	2A4B	2A5B	2A6B	2A7B	<b>0: Consumo 1: Generación</b>
Parámetro 4: Tarifa	2A3F	2A4F	2A5F	2A6F	2A7F	<b>Tabla 50</b>

<sup>(1)</sup> En los parámetros de energías, donde no existe la opción de Consumo o Generación, se ha de enviar un 0.

El equipo dispone de 3 tipos de pantallas a customizar:

Visualización por pantalla de 1 parámetro.

Visualización por pantalla de 3 parámetros.

Visualización por pantalla de 4 parámetros.

Cada uno de estos tipos de pantalla dispone de un número de 5 pantallas diferentes a customizar.

**Tabla 48: Configuración de las pantallas Custom: Variables.**

Parámetro Variables			
Variable	Valor	Variable	Valor
Tensión Fase-Neutro	0x0000	THD de Tensión	0x000D
Tensión de Neutro	0x0001	THD de Corriente	0x000E
Tensión Fase-Fase	0x0002	Máxima Demanda de la Corriente	0x000F
Corriente	0x0003	Máxima Demanda de la Potencia Activa	0x0010
Corriente de Neutro	0x0004	Máxima Demanda de la Potencia Aparente	0x0011
Frecuencia	0x0005	Energía Activa	0x0012
Potencia Activa	0x0006	Energía Reactiva Inductiva	0x0013
Potencia Reactiva Inductiva	0x0007	Energía Reactiva Capacitiva	0x0014
Potencia Reactiva Capacitiva	0x0008	Energía Reactiva Total	0x0015
Potencia Reactiva Total	0x0009	Energía Aparente	0x0016
Potencia Aparente	0x000A	Nº de horas de la tarifa activa	0x0017
Factor de Potencia	0x000B	Emisiones CO <sub>2</sub>	0x0018
Coseno $\varphi$	0x000C	Coste	0x0019

**Tabla 49: Configuración de las pantallas Custom: Fases.**

Parámetro Fases			
Fase	Valor	Fase	Valor
L1	0x0001	L1-L2	0x0006
L2	0x0002	L2-L3	0x0007
L3	0x0003	L3-L1	0x0008
Total III	0x0004	L1-L2-L3	0x0009
LN	0x0005		

**Tabla 50: Configuración de las pantallas Custom: Tarifas.**

Parámetro Tarifas <sup>(7)</sup>			
Tarifa	Valor	Tarifa	Valor
Tarifa 1	0x0000	Tarifa 3	0x0002
Tarifa 2	0x0001	Valor total de las 3 tarifas	0x0003

<sup>(7)</sup>En el caso que la variable no tenga opción de tarifa se enviará un 00.

### 6.3.7.19. Programación manual de las alarmas

Tabla 51: Mapa de memoria Modbus : Variables de configuración (Programación manual de las alarmas).

Programación manual de las alarmas						
Variable de configuración	Dirección				Margen válido de datos	Valor por defecto
	Salida 1 Relé	Salida 2 Relé	Salida 1 Transistor	Salida 1 Transistor		
Estado de programación <sup>(1)</sup>	4F20	4F34	4EF8	4F0C	0: Automático 1:Manual	0
Valor	4F21	4F35	4EF9	4F0D	0: Abierto 1:Cerrado	0

<sup>(1)</sup> Al programar el **Estado de programación** en modo manual fijamos la salida de los relés y transistores manualmente, a través del parámetro **Valor**. La configuración de las salidas digitales de relé y transistor programadas en el equipo dejan de actuar. En modo automático los relés y transistores funcionan según la configuración programada al equipo.

### 6.3.8. Otras variables de del equipo

#### 6.3.8.1. Versión del firmware

Tabla 52:Mapa de memoria Modbus : Versión del Firmware.

Versión del firmware <sup>(1)</sup>		
Variable de configuración	Dirección	Ejemplo
Versión	2AF8 – 2AFA	"010102"

<sup>(1)</sup>Para esta variable solo está implementada la función **Función 04**: lectura de registros. La versión del firmware se da en una cadena de 6 caracteres ASCII.

#### 6.3.8.2. Fecha de la última calibración

Tabla 53:Mapa de memoria Modbus : Fecha de la última calibración.

Fecha de la última calibración <sup>(1)</sup>		
Variable de configuración	Dirección	Margen válido de datos
Día	2844	1 a 31
Mes	2845	1 a 12
Año	2846	2011 al 2074
Hora	2847	0 a 23
Minutos	2848	0 a 59
Segundos	2849	0 a 59

<sup>(1)</sup>Para estas variables solo está implementada la función **Función 0x04**: lectura de registros.

#### 6.3.8.3. Temperatura interna

Tabla 54:Mapa de memoria Modbus : Temperatura interna.

Temperatura interna <sup>(1)</sup>		
Variable de configuración	Dirección	Margen válido de datos
Temperatura interna	2852-2853	°C con 2 decimales

<sup>(1)</sup>Para esta variable solo está implementada la función **Función 0x04**: lectura de registros.

### 6.3.8.4. Estado de las entradas digitales

Tabla 55: Mapa de memoria Modbus : Estado de las entradas digitales.

Estado de las entradas digitales, modo: Estado lógico <sup>(1)</sup>		
Variable de configuración	Dirección	Margen válido de datos
Estado Entrada 1	59D8 – 59D9	0 a 1
Estado Entrada 2	59DA – 59DB	0 a 1
Estado de las entradas digitales, modo: Estado lógico <sup>(1)</sup>		
Tarifa actual	59DC	1, 2 o 3

<sup>(1)</sup>Para estas variables solo está implementada la función **Función 0x04**: lectura de registros.

### 6.3.8.5. Estado de las alarmas

#### 6.3.8.5.1. Salidas digitales de relé

Tabla 56: Mapa de memoria Modbus : Estado de las alarmas : Salidas digitales de relé.

Estado de alarmas: Salidas Digitales de relé			
Variable de configuración	Dirección		Margen válido de datos
	Salida 1	Salida 2	
Enclavamiento ( latch ) <sup>(1)</sup>	7558-7559	756C-756D	0: desenclavar alarma 1: alarma enclavada
Retardo en la conexión <sup>(2)</sup>	755A	756E	Contador que nos indica el valor de la variable Retardo en la conexión (ON)
Retardo en la desconexión <sup>(2)</sup>	755B	756F	Contador que nos indica el valor de la variable Retardo en la desconexión (OFF)
Fecha activación alarma : Año <sup>(2)</sup>	755C	7570	2011 al 2074
Fecha activación alarma : Mes <sup>(2)</sup>	755D	7571	1 al 12
Fecha activación alarma : Día <sup>(2)</sup>	755E	7572	1 al 31
Hora activación alarma: Hora <sup>(2)</sup>	755F	7573	0 a 23
Hora activación alarma: Minutos <sup>(2)</sup>	7560	7574	0 a 59
Hora activación alarma: Segundos <sup>(2)</sup>	7561	7575	0 a 59
Estado de la Alarma <sup>(2)</sup>	7564	7578	0x0XXX: No alarma, 0x1XXX: Alarma activa, 0xX000: No alarma, 0xX001: Pre alarma, 0xX010: Retardo a la conexión o desconexión, 0xX011: Alarma,

<sup>(1)</sup> Si se ha programado la opción de latch en una alarma y ésta se ha activado, con esta opción se desenclava la alarma.

<sup>(2)</sup>Para estas variables solo está implementada la función **Función 0x04**: lectura de registros.

## 6.3.8.5.2. Salidas digitales de transistor

Tabla 57: Mapa de memoria Modbus : Estado de las alarmas : Salidas digitales de transistor.

Estado de alarmas: Salidas Digitales de transistor					
Variable de configuración		Dirección		Margen válido de datos	
Alarma	Salida de impulso	Salida 1	Salida 2	Alarma	Salida de impulsos
Enclavamiento <sup>(1)</sup>	kWh o Wh	7530-7531	7544-7545	<b>0:</b> desenchavar alarma <b>1:</b> alarma enclavada	Contador de kWh o Wh
Retardo en la conexión <sup>(2)</sup>	Wh o mWh	7532	7546	Contador que nos indica el valor de la variable Retardo en la conexión (ON)	Contador de Wh o mWh
Retardo en la desconexión <sup>(2)</sup>	Factor contador	7533	7547	Contador que nos indica el valor de la variable Retardo en la desconexión (OFF)	Contador del Factor contador
Fecha activación alarma : Año <sup>(2)</sup>	-	7534	7548	<b>2011 al 2074</b>	-
Fecha activación alarma : Mes <sup>(2)</sup>	-	7535	7549	<b>1 al 12</b>	-
Fecha activación alarma : Día <sup>(2)</sup>	-	7536	754A	<b>1 al 31</b>	-
Hora activación alarma: Hora <sup>(2)</sup>	-	7537	754B	<b>0 a 23</b>	-
Hora activación alarma: Minutos <sup>(2)</sup>	-	7538	754C	<b>0 a 59</b>	-
Hora activación alarma: Segundos <sup>(2)</sup>	-	7539	754D	<b>0 a 59</b>	-
Estado de la Alarma <sup>(2)</sup>		753A	754E	<b>0x0XXX:</b> No alarma, <b>0x1XXX:</b> Alarma activa, <b>0xX000:</b> No alarma, <b>0xX001:</b> Pre alarma, <b>0xX010:</b> Retardo a la conexión o desconexión, <b>0xX011:</b> Alarma, <b>0xX100:</b> Impulsos.	

<sup>(1)</sup> Si se ha programado la opción de latch en una alarma y ésta se ha activado, con esta opción se desenchava la alarma.

<sup>(2)</sup> Para estas variables solo está implementada la función **Función 0x04:** lectura de registros.



### 6.3.9. Borrado de parámetros

El borrado de parámetros se realiza con la **Función 05**: escritura de un relé.

Tabla 58: Mapa de memoria Modbus : Borrado de parámetros

Borrado de parámetros	Dirección	Valor a enviar
Reset del sistema	07D0	FF
Borrado de energías	0834	FF
Borrado de máximos y mínimos	0837	FF
Borrado del contador parcial de la energía consumida de la tarifa 1	0838	FF
Borrado del contador parcial de la energía consumida de la tarifa 2	0839	FF
Borrado del contador parcial de la energía consumida de la tarifa 3	083A	FF
Borrado del contador parcial de la energía generada de la tarifa 1	083B	FF
Borrado del contador parcial de la energía generada de la tarifa 2	083C	FF
Borrado del contador parcial de la energía generada de la tarifa 3	083D	FF
Inicializa Máxima Demanda	083E	FF
Borrado de máximos y mínimos de la Máxima Demanda	083F	FF
Borrado total	0848	FF
Setup por Defecto (50Hz)	0BBC	FF
Setup por Defecto (50Hz)	0BBD	FF
Test	2AF8	FF
Test Módulo 1 de expansión	2AF9	FF
Test Módulo 2 de expansión	2AFA	FF
Test Módulo 3 de expansión	2AFB	FF
Test Módulo 4 de expansión	2AFC	FF



## 6.4.- PROTOCOLO BACnet

**BACnet** es un protocolo de comunicación para Redes de Control y Automatización de Edificios (Building Automation and Control NETWORKS). Este protocolo reemplaza las comunicaciones propietarias de cada dispositivo, volviéndolo un conjunto de reglas de comunicación común, que posibilita la integración completa de los sistemas de control y automatización de edificios de diversos fabricantes.

El equipo incorpora comunicación **BACnet** MS/TP, siguiendo las especificaciones de la normativa ANSI/ASHRAE 135 (ISO 16484-5).

Mediante una conexión RS485 el equipo puede conectarse a una red BACnet e incorporar todos los objetos y servicios definidos en el mapa adjunto PICS (Protocol Implementation Conformance Statement). ( "**6.5.- MAPA PICS**")

Más información sobre el protocolo en [www.bacnet.org](http://www.bacnet.org).

## 6.5.- MAPA PICS

**PICS**
**Vendor Name:** CIRCUTOR

**Product Name:** CVM-B100 | CVM-B150  
**Product Model Number:** 0823

**Application Software Version:** 1

**Firmware Revision:** 1.0

**BACnet Protocol Revision:** 10

**Product Description:**

Electrical energy meter

**BACnet Standardized Device Profile (Annex L)**

x	BACnet Application Specific Controller (B-ASC)
---	--

**List all BACnet Interoperability Building supported (see Annex K in BACnet Addendum 135d):**

DS-RP-B Read Property DS-WP-B Write Property DS-RPM-B Read Property Multiple DM-DDB-B Dynamic Device Binding DM-DOB-B Dynamic Object Binding DM-DCC-B Device Communication Control DM-RD-B Reinitialize Device
--

**Which of the following device binding methods does the product support? (check one or more)**

x	Recive Who-Is, send I-Am (BIBB DM-DDB-B)
x	Recive Who-Has, send I-Have (BIBB DM-DOB-B)

**Standard Object Types Supported:**
**Analog Input Object Type**

1. Dynamically creatable using BACnet's CreateObject service?	No	
2. Dynamically deletable using BACnet's DeleteObject service?	No	
3. List of optional properties supported:	max_pres_value	min_pres_value
4. List of all properties that are writable where not otherwise required by this standard		
5. List of proprietary properties:		
6. List of any property value range restrictions:		

**Property Identifier**

Object_Name	max 32 characters
-------------	-------------------

DESCRIPTION		SYMBOL	ID OBJECTS	OBJECT NAME	UNITS
Tensión fase-neutro	Voltage phase to neutral	V 1	AI0	Ph2NU1	V
Corriente	Current	A 1	AI1	Ph1Current	A
Potencia activa	Active power	kW 1	AI2	ActPwrPh1	kW
Potencia reactiva	Reactive power	kvar 1	AI3	ReactPwrPh1	kvar
Factor de potencia	Power factor	PF 1	AI4	PwrFactPh1	PF

DESCRIPTION		SYMBOL	ID OBJECTS	OBJECT NAME	UNITS
Tensión fase-neutro	Voltage phase to neutral	V 2	AI5	Ph2NU2	V
Corriente	Current	A 2	AI6	Ph2Current	A
Potencia activa	Active power	kW 2	AI7	ActPwrPh2	kW
Potencia reactiva	Reactive power	kvar 2	AI8	ReactPwrPh2	kvar
Factor de potencia	Power factor	PF 2	AI9	PwrFactPh2	PF
Tensión fase-neutro	Voltage phase to neutral	V 3	AI10	Ph2NU3	V
Corriente	Current	A 3	AI11	Ph3Current	A
Potencia activa	Active power	kW 3	AI12	ActPwrPh3	kW
Potencia reactiva	Reactive power	kvar 3	AI13	ReactPwrPh3	kvar
Factor de potencia	Power factor	PF 3	AI14	PwrFactPh3	PF
Potencia activa trifásica	Three phase active power	kW III	AI15	ActPwOn3Ph	kW
Potencia inductiva trifásica	Three phase reactive inductive power	kvarL III	AI16	InductPwOn3Ph	kvarL
Potencia capacitiva trifásica	Three phase capacitive inductive power	kvarC III	AI17	CapPwOn3Ph	kvarC
Potencia aparente trifásica	Three phase aparent power	kVAIII	AI33	AppPwOn3Ph	kVA
Cos $\varphi$ trifásico	Three phase cos $\varphi$	Cos $\varphi$ III	AI18	Cosphi	Cos $\varphi$
Factor de potencia trifásico	Three phase power factor	PFIII	AI19	PwFactOn3Ph	PF
Frecuencia (L2)	Frequency	Hz	AI20	Frequency	Hz
Tensión fase-fase	Voltage phase to phase	V12	AI21	Ph2PhU12	V
Tensión fase-fase	Voltage phase to phase	V23	AI22	Ph2PhU23	V
Tensión fase-fase	Voltage phase to phase	V31	AI23	Ph2PhU31	V
%THD V	%THD V	%THD V1	AI24	THDVal_U1	%THD
%THD V	%THD V	%THD V2	AI25	THDVal_U2	%THD
%THD V	%THD V	%THD V3	AI26	THDVal_U3	%THD
%THD A	%THD A	%THD A1	AI27	THDVal_I1	%THD
%THD A	%THD A	%THD A2	AI28	THDVal_I2	%THD
%THD A	%THD A	%THD A3	AI29	THDVal_I3	%THD
Energía activa	Active energy	kW•h III	AI30	ActEnergy	kW•h
Energía reactiva inductiva	Reactive inductive energy	kvarL•h III	AI31	InductEnergy	kvarL•h
Energía reactiva capacitiva	Reactive capacitive energy	kvarC•h III	AI32	CapEnergy	kvarC•h
Energía Aparente trifásica	Three phase aparent energy	kVA•h III	AI33	AppEnergy	kVA•h
Energía activa generada	Three phase generated active energy	kW•h III (-)	AI34	ActEnergy_exp	kW•h
Energía inductiva generada	Three phase generated reactive inductive energy	kvarL•h III (-)	AI35	IndEnergy_exp	kvarL•h
Energía capacitiva generada	Three phase generated reactive capacitive energy	kvarC•h III(-)	AI36	CapEnergy_exp	kvarC•h
Energía aparente generada	Three phase generated aparent energy	kVA•h III (-)	AI37	AppEnergy_exp	kVA•h

DESCRIPTION		SYMBOL	ID OBJECTS	OBJECT NAME	UNITS
Corriente trifásica (media)	Three phase average current	I_AVG	AI38	AvgValCurr3Ph	I_AVG
Corriente de neutro	Neutral current	In	AI39	NeutralCurrent	In
Potencia aparente L1	Aparent power L1	kVA	AI40	AppPwrPh1	kVA
Potencia aparente L2	Aparent power L2	kVA	AI41	AppPwrPh2	kVA
Potencia aparente L3	Aparent power L3	kVA	AI42	AppPwrPh3	kVA
Potencia aparente trifásica	Three phase aparent power	kVAIII	AI43	AppPw3Ph	kVA
Máxima demanda I1	Maximum demand I1	Md (A1)	AI44	MaxDemand_A1	A
Máxima demanda I2	Maximum demand I2	Md(A2)	AI45	MaxDemand_A2	A
Máxima demanda I3	Maximum demand I3	Md(A3)	AI46	MaxDemand_A3	A
Máxima demanda A	Maximum demand A	A III	AI47	MaxDemand_A	A
Máxima demanda kW	Maximum demand kW	kW III	AI48	MaxDemand_kW	kW
Máxima demanda kVA	Maximum demand kVA	kVA III	AI49	MaxDemand_kVA	kVA

### Analog Value Object Type

1. Dynamically creatable using BACnet's CreateObject service?	No	
2. Dynamically deletable using BACnet's DeleteObject service?	No	
3. List of optional properties supported:		
4. List of all properties that are writable where not otherwise required by this standard		
5. List of proprietary properties:		
Property Identifier	Property Datatype	Meaning
5. List of object identifiers and their meaning in this device		
Object ID	Object Name	Description
AV1	MAC_Address	MAC
AV2	BaudRate	BAUD RATE
AV3	Device_ID	DEVICE ID

### Device Object Type

1. Dynamically creatable using BACnet's CreateObject service?	No
2. Dynamically deletable using BACnet's DeleteObject service?	No
3. List of optional properties supported:	Description, Protocolo_Conformance_Class
4. List of all properties that are writable where not otherwise required by this standard	
Object_Name Max_Master Max_Info_Frames Object_Identifier	
5. List of proprietary properties:	
5. List of any property value range restrictions	
Property Identifier	Restrictions
Object_Name	< 32 bytes
Object_Identifier	Device Type only
Number_Of_APDU_Retries	0-255
APDU_Timeout	0-65535 miliseconds
Vendor_Identifier	0-65535

**Data Link Layer Options (check all that supported):**

X	MS/TP master (Clause 9), baud rate(s): 9.6, 19..2, 38.4, 57.6, 76.8kB/s
---	---

**Character Sets Supported (check all that apply):**

Indicating support for multiple character set does not imply that they can all be supported simultaneously.

X	ANSI X3.4
---	-----------

## 7.- MÓDULOS DE EXPANSIÓN

El equipo dispone de 3 módulos de expansión que se pueden acoplar al equipo.  
Los módulos son :

- ✓ Entradas/Salidas digitales de Transistor (M-CVM-AB-8I-8OTR),
- ✓ Entradas/Salidas digitales de Relés (M-CVM-AB-8I-8OR)
- ✓ Entradas/Salidas Analógicas (M-CVM-AB-4AI-8AO)

	El equipo acepta un máximo de 4 módulos de expansión. Sin superar los 15W totales de consumo según los módulos conectados.
---	---

	El equipo solo acepta un módulo de comunicaciones de cada tipo.
---	---

### 7.1.- INSTALACIÓN

	Antes de instalar el módulo de expansión se debe desconectar el aparato de toda fuente de alimentación tanto de la propia alimentación del equipo como de la medida.
--	--

	Si se instalan más de un módulo de expansión deben ordenarse por el número de serie, es decir el módulo con el número de serie menor debe ser el primero en instalarse en el equipo
---	---

El primer paso en la instalación es retirar la tapa protectora del conector de expansión que se encuentra en la parte trasera del equipo, **Figura 111**,



Figura 111: Quitar el tapón del conector de expansión.

conectar el módulo de expansión al equipo, **Figura 112**,



**Figura 112: Conectar el módulo de expansión.**

y asegurarlo introduciendo los 4 clips de sujeción en las ranuras correspondientes, **Figura 113**.



**Figura 113: Introducir los clips de sujeción en las ranuras correspondientes.**

Finalmente colocar la tapa protectora del conector de expansión, sobre el conector del último módulo de expansión instalado.

7.2.- BORNES

7.2.1. Entradas/Salidas digitales de Transistor

Este módulo de expansión contiene 8 entradas digitales y 8 salidas digitales de Transistor.

7.2.1.1. Bornes de conexionado

A.- Bornes de la cara superior

Tabla 59:Relación de bornes de la cara superior, Modulo de Entradas/Salidas digitales de Transistor.

Bornes del equipo	
1: T1, Salida digital de transistor 1	6: T5, Salida digital de transistor 5
2: T2, Salida digital de transistor 2	7: T6, Salida digital de transistor 6
3: T3, Salida digital de transistor 3	8: T7, Salida digital de transistor 7
4: T4, Salida digital de transistor 4	9: T8, Salida digital de transistor 8
5: Tc, Común de las salidas digitales de transistor	10: Tc, Común de las salidas digitales de transistor



Figura 114: Bornes Entradas/Salidas digitales de Transistor, cara superior.

B.- Bornes de la cara inferior

Tabla 60:Relación de bornes de la cara inferior, Modulo de Entradas/Salidas digitales de Transistor.

Bornes del equipo	
11: GND, para las entradas digitales	16: I5, Entrada digital 5
12: I1, Entrada digital 1	17: I6, Entrada digital 6
13: I2, Entrada digital 2	18: I7, Entrada digital 7
14: I3, Entrada digital 3	19: I8, Entrada digital 8
15: I4, Entrada digital 4	

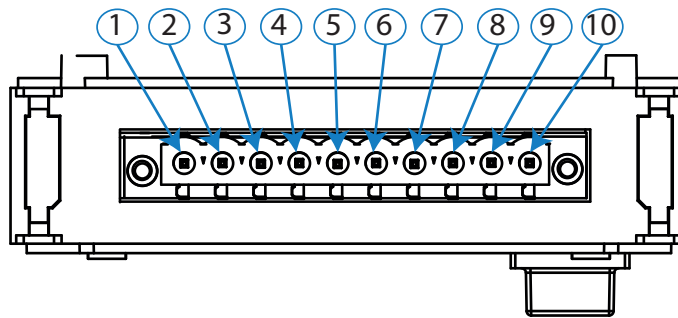

Figura 115:Bornes Entradas/Salidas digitales de Transistor, cara inferior.



## 7.2.2. Entradas/Salidas digitales de Relés

Este módulo de expansión contiene 8 entradas y 8 salidas digitales de Relé.

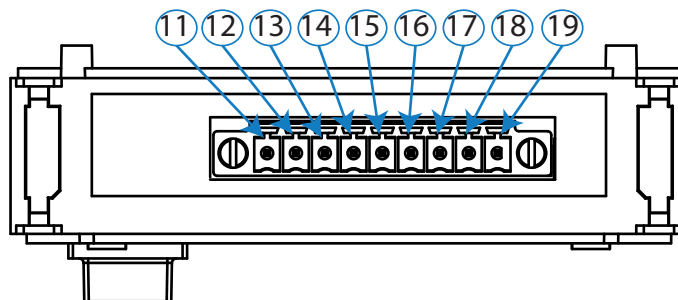
### 7.2.2.1. Bornes de conexionado

#### A.- Bornes de la cara superior

Tabla 61: Relación de bornes de la cara superior, Modulo de Entradas/Salidas digitales de Relé.

Bornes del equipo	
1: R1, Salida digital de relé 1	6: R5, Salida digital de relé 5
2: R2, Salida digital de relé 2	7: R6, Salida digital de relé 6
3: R3, Salida digital de relé 3	8: R7, Salida digital de relé 7
4: R4, Salida digital de relé 4	9: R8, Salida digital de relé 8
5: Rc, Común de las salidas digitales de relé	10: Rc, Común de las salidas digitales de relé



Figura 116: Bornes Entradas/Salidas digitales de Relé, cara superior.

#### B.- Bornes de la cara inferior

Tabla 62: Relación de bornes de la cara inferior, Modulo de Entradas/Salidas digitales de Relé.

Bornes del equipo	
11: GND, para las entradas digitales	16: I5, Entrada digital 5
12: I1, Entrada digital 1	17: I6, Entrada digital 6
13: I2, Entrada digital 2	18: I7, Entrada digital 7
14: I3, Entrada digital 3	19: I8, Entrada digital 8
15: I4, Entrada digital 4	

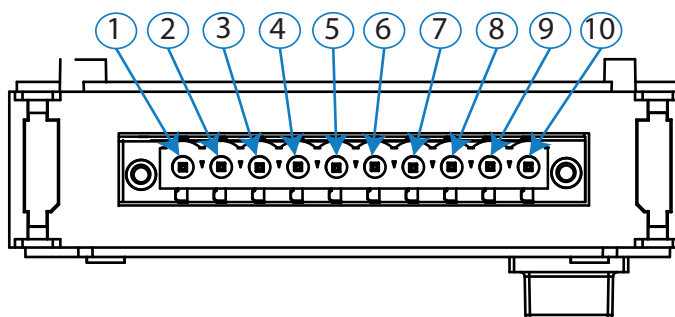

Figura 117: Bornes Entradas/Salidas digitales de Relé, cara inferior.

### 7.2.3. Entradas/Salidas Analógicas

Este módulo de expansión contiene 4 entradas y 8 salidas Analógicas.

#### 7.2.3.1. Bornes de conexionado

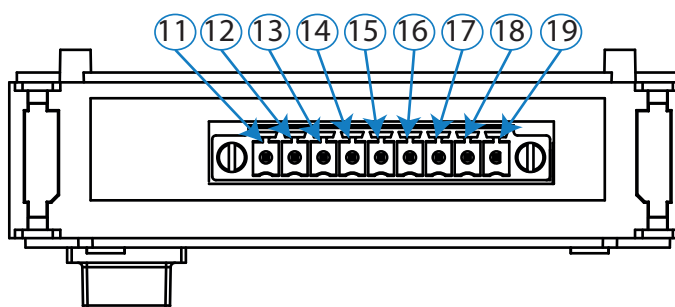
##### A.- Bornes de la cara superior

Tabla 63: Relación de bornes de la cara superior, Modulo de Entradas/Salidas analógicas.

Bornes del equipo	
1: O1, Salida analógica 1	6: O6, Salida analógica 6
2: O2, Salida analógica 2	7: O7, Salida analógica 7
3: O3, Salida analógica 3	8: O8, Salida analógica 8
4: O4, Salida analógica 4	9: COM, Común de las salidas analógicas
5: O5, Salida analógica 5	





Figura 118: Bornes Entradas/Salidas analógicas, cara superior.

- 

Las salidas analógicas son activas, no necesitan de una fuente externa para generar los 20 mA ni los 10 V.
- 

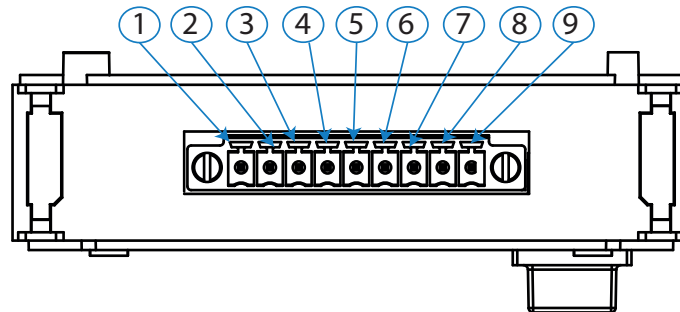
El modo de funcionamiento de cada salida ( Tensión o Corriente) se configura desde la pantalla del equipo o por comunicaciones. Asegúrese de que salida está configurada como usted desea antes de conectar ningún equipo a la misma. Su equipo podría resultar dañado.

## B.- Bornes de la cara inferior

Tabla 64: Relación de bornes de la cara inferior, Modulo de Entradas/Salidas analógicas.

Bornes del equipo	
10: I1+, Entrada analógica 1	14: I3+, Entrada analógica 3
11: I1-, Entrada analógica 1	15: I3-, Entrada analógica 3
12: I2+, Entrada analógica 2	16: I4+, Entrada analógica 4
13: I2-, Entrada analógica 2	17: I4-, Entrada analógica 4





Figura 119: Bornes Entradas/Salidas analógicas, cara inferior.

	<p>Para un correcto funcionamiento del equipo respetar la polaridad de las entradas.</p>
--	--

	<p>No conectar las entradas en serie para que pase la misma corriente por todas ellas. El equipo no medirá bien. Las entradas deben funcionar de manera independiente.</p>
---	--

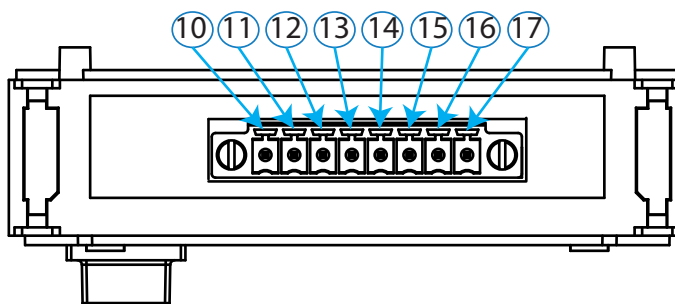
7.3.- ESQUEMAS DE CONEXIONADO

7.3.1. Entradas/Salidas digitales de Transistor

A.- Salidas digitales de transistor



Figura 120: Esquema de conexionado, salida digitales de transistor.

B.- Entradas digitales

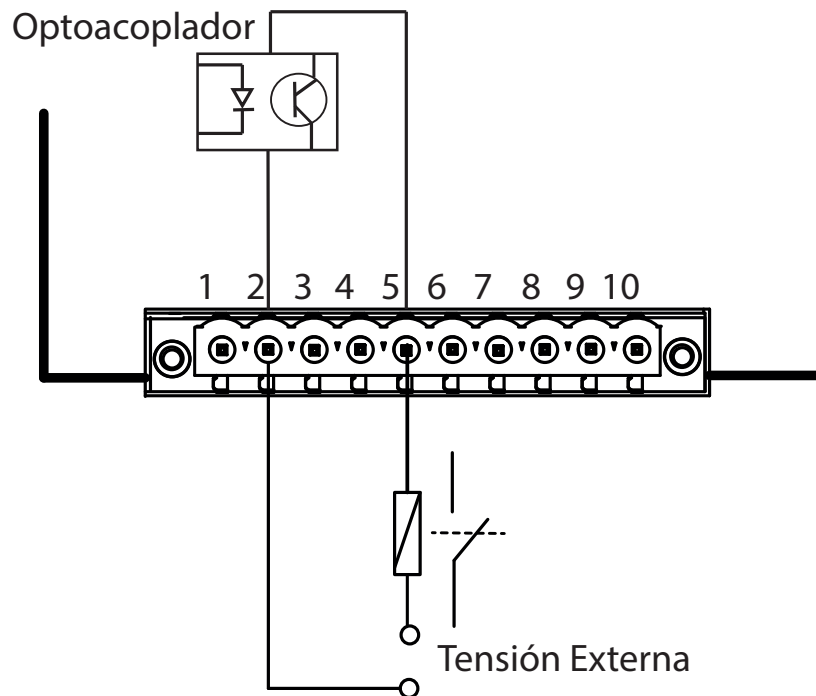

Figura 121: Esquema de conexionado, entradas digitales.

### 7.3.2. Entradas/Salidas digitales de Relés

#### A.- Salidas digitales de relé

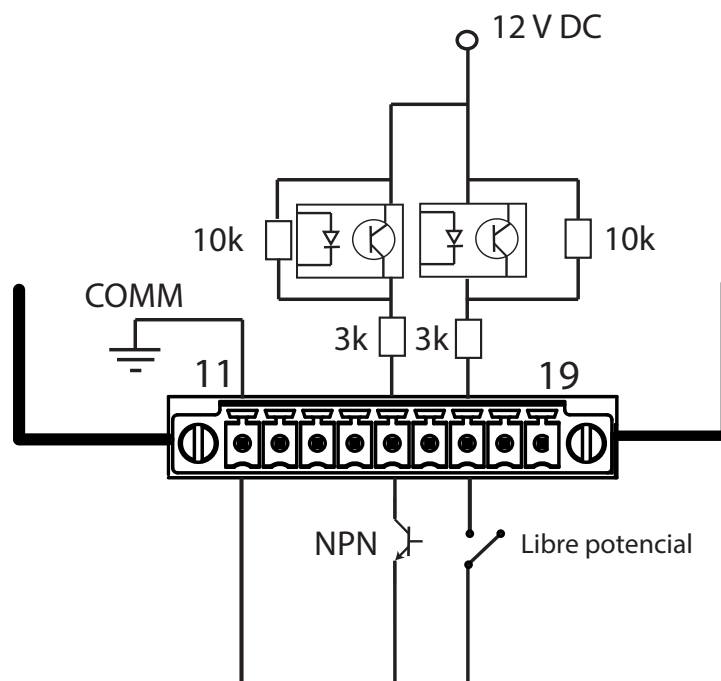

Figura 122: Esquema de conexionado, salida digitales de transistor.

#### B.- Entradas digitales

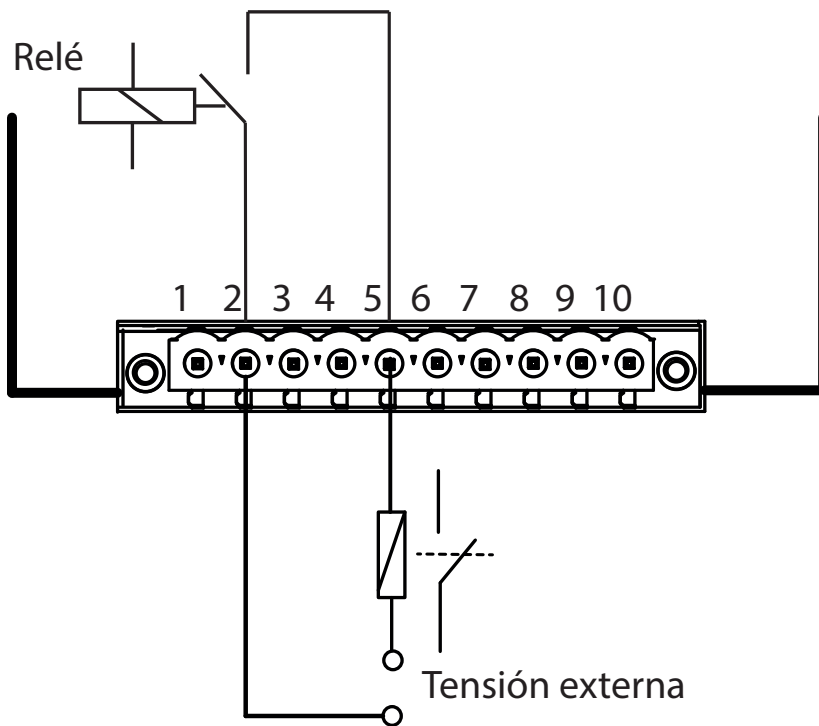

Figura 123: Esquema de conexionado, entradas digitales.

### 7.3.3. Entradas/Salidas Analógicas

#### A.- Salidas analógicas

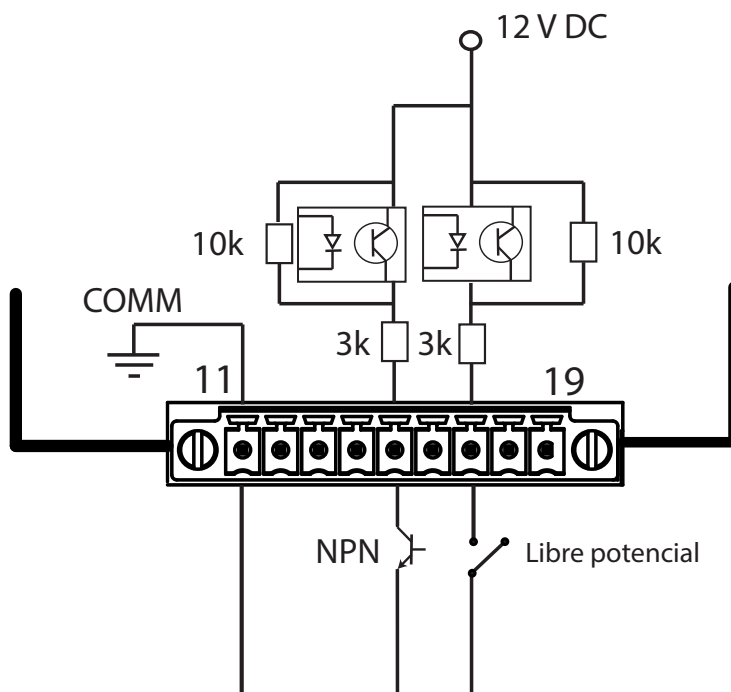

Figura 124: Esquema de conexionado, salidas analógicas.

#### B.- Entradas analógicas



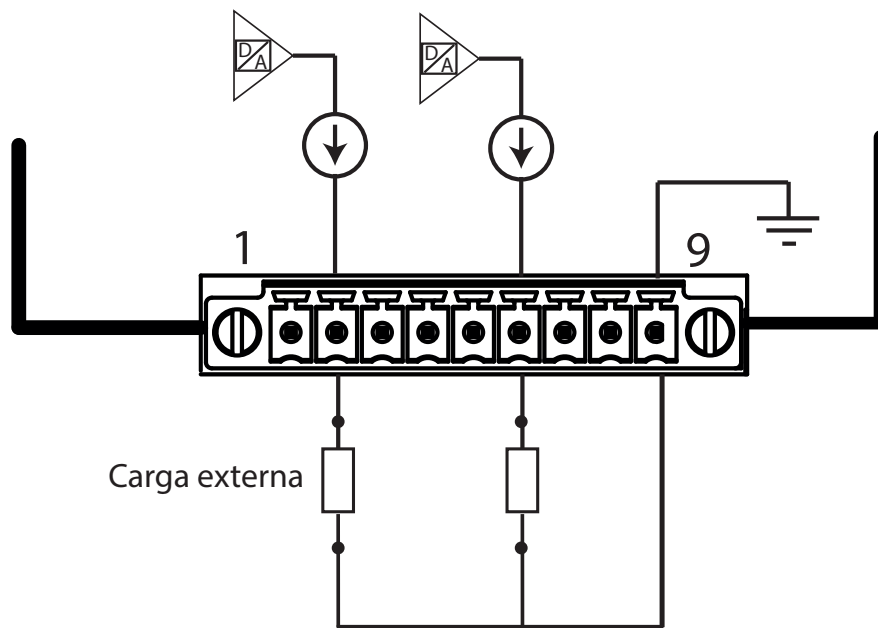

Figura 125: Esquema de conexionado, entradas analógicas.

## 7.4.- CONFIGURACIÓN

Desde la pantalla principal, **Figura 25**, se puede acceder al menú de configuración. La pantalla de la **Figura 126**, es la pantalla inicial del menú de configuración.

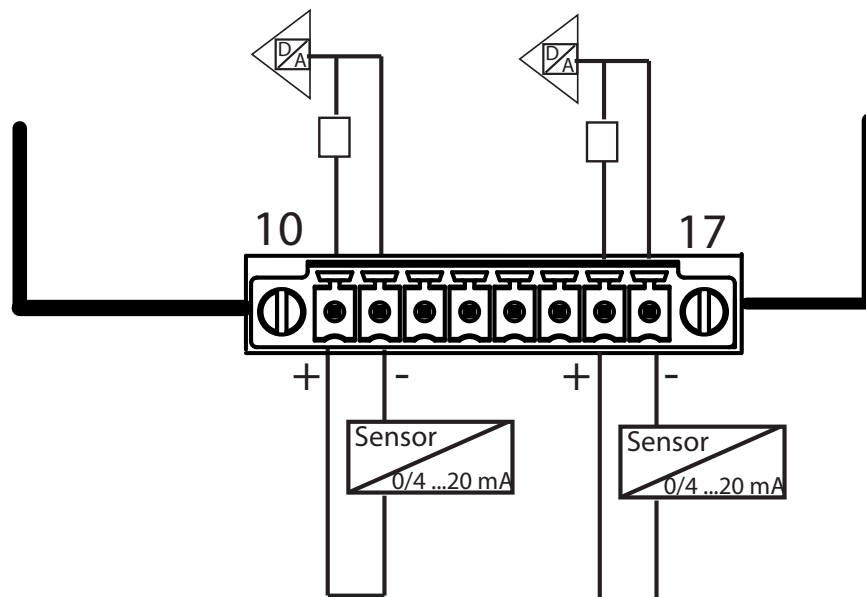

Figura 126: Pantalla principal del menú de configuración.



En el área inferior aparecen todos los parámetros de programación posibles del equipo. Para configurar los módulos de expansión hay que, utilizando las teclas **>** y **<**, moverse entre los diferentes parámetros hasta encontrar el icono de los módulos de expansión, . Para acceder al parámetro seleccionado pulsar la tecla .

Si no se pulsa ninguna tecla durante 5 minutos, la pantalla de visualización se cambia automáticamente a la pantalla por defecto, que visualiza la medida en tensión de 4 parámetros. La pantalla principal de los módulos de expansión se muestra en la **Figura 127**.





Figura 127: Pantalla principal de los módulos de expansión.

En ella aparecen todos los módulos de expansión que el equipo tiene acoplados. Estos pueden ser:

-  Entradas/Salidas digitales de Relé
-  Entradas/Salidas digitales de Transistor.
-  Entradas/Salidas Analógicas.

Si en el equipo hay más de un módulo del mismo tipo acoplado, en el icono aparece un número para diferenciarlos , el módulo con el número menor es el que tiene el número de serie menor.

Utilizar las teclas  y  para moverse entre las diferentes opciones. Para acceder a la opción seleccionada pulsar la tecla .

Si no se pulsa ninguna tecla durante 5 minutos, la pantalla de visualización se cambia automáticamente a la pantalla por defecto, que visualiza la medida en tensión de 4 parámetros.



### 7.4.1 Entradas/Salidas digitales de Relé.

En la pantalla principal de configuración del módulo de Entradas/Salidas digitales de relé, **Figura 128**, se selecciona si las vamos a programar las entradas o las salidas.





Figura 128: Pantalla principal de la configuración de las entradas/salidas digitales de relé.



En el área inferior aparecen las siguientes opciones:

-  Entradas digitales<sup>(1)</sup>, para seleccionar la configuración de las entradas digitales.
-  Salidas digitales <sup>(1)</sup>, para seleccionar la configuración de las salida digitales de relé.



-  Volver, vuelve a la pantalla inicial del menú de módulos de expansión, **Figura 127**.
-  Menú Principal, volver al menú principal, **Figura 25**.

<sup>(1)</sup> Si en el equipo hay más de un módulo del mismo tipo acoplado, en el icono aparece un número para diferenciarlos, el módulo con el número menor es el que tiene el número de serie menor.



Utilizar las teclas  y  para seleccionar las diferentes opciones.  
Para confirmar la selección pulsar la tecla .

Si no se pulsa ninguna tecla durante 5 minutos, la pantalla de visualización se cambia automáticamente a la pantalla por defecto, que visualiza la medida en tensión de 4 parámetros.

#### 7.4.1.1 Entradas digitales.

En la pantalla principal de configuración de las entradas digitales, **Figura 129**, se selecciona el modo de funcionamiento de las 8 entradas digitales y los parámetros de cada modo.

Las 8 entradas se pueden configurar de forma independiente como:

-  Impulsos.
-  Estado lógico.







El orden de configuración de una entrada es:



- 1.- Seleccionar el modo de funcionamiento: impulsos o estado lógico.
- 2.- Seleccionar la entrada digital y configurar los parámetros adecuados.



Figura 129: Pantalla principal de la configuración de las entradas digitales de relé.

En el área inferior aparecen las siguientes opciones:

-  Impulsos, para seleccionar la entrada como impulsos.
  -  Estado lógico, para seleccionar la entrada como estado lógico.
  -  ...  Entrada digital de la 1 a 8, para seleccionar la configuración de cada una de las 8 entradas digitales.
  -  Confirmar, confirma y guarda en memoria los valores programados en pantalla.
  -  Volver, vuelve a la pantalla principal de las Entradas/Salidas digitales de Relé,
- Figura 128.**
-  Menú Principal, volver al menú principal, **Figura 25.**

Utilizar las teclas  y  para seleccionar las diferentes opciones.  
Para confirmar la selección pulsar la tecla .



Si no se pulsa ninguna tecla durante 5 minutos, la pantalla de visualización se cambia automáticamente a la pantalla por defecto, que visualiza la medida en tensión de 4 parámetros.

#### 7.4.1.1.1. Configuración de una entrada digital, modo impulsos.

Al seleccionar la configuración de una entradas digital en modo impulso podemos programar los siguientes parámetros:



- ✓ El nombre de la entrada.
- ✓ Las unidades.
- ✓ Los decimales.
- ✓ El factor contador.

La configuración de una entrada digital en modo impulso de los módulos de expansión, es igual a la configuración de las entradas digitales en modo impulso integradas en el equipo, ver

**“5.4.18.2.   Configuración de las entradas digitales, modo impulsos.”**

#### 7.4.1.1.2. Configuración de una entrada digital, modo estado lógico.

Al seleccionar la configuración de una entradas digital en modo estado lógico podemos programar la lógica de la entrada como positiva o negativa.

La configuración de una entrada digital en modo estado lógico de los módulos de expansión, es igual a la configuración de las entradas digitales en modo estado lógico integradas en el equipo, ver **“5.4.18.3.   Configuración de las entradas digitales, modo estado lógico.”**



### 7.4.1.2 Salidas digitales de Relé.

En la pantalla principal de configuración de las salidas digitales de relé, **Figura 130**, se selecciona la salida a configurar.







**Figura 130:** Pantalla principal de la configuración de las salidas digitales de relé.

En el área inferior aparecen las siguientes opciones:

 ...  Salidas digital de la 1 a 8, para seleccionar la configuración de cada una de las 8 salidas digitales de relé.

 Volver, vuelve a la pantalla principal de las Entradas/Salidas digitales de Relé, **Figura 128**.

 Menú Principal, volver al menú principal, **Figura 25**.

Utilizar las teclas  y  para seleccionar las diferentes opciones. Para confirmar la selección pulsar la tecla .

Si no se pulsa ninguna tecla durante 5 minutos, la pantalla de visualización se cambia automáticamente a la pantalla por defecto, que visualiza la medida en tensión de 4 parámetros.

Una vez seleccionada la salida a configurar, se pueden configurar los siguientes parámetros:

- ✓ El código de la variable que controla el relé.
- ✓ El valor de Pre alarma.
- ✓ El valor mínimo por debajo del cual se activa el relé.
- ✓ El valor máximo por encima del cual se activa el relé.
- ✓ El retardo en la conexión (ON) y desconexión (OFF) del relé.
- ✓ El estado de la salidas.
- ✓ El enclavamiento, latch.

La configuración de las salidas digitales de Relé de los módulos de expansión es igual a la configuración de las salidas digitales de Relé integradas en el equipo, ver “5.4.16  Salidas digitales de relé.”.





#### 7.4.2 Entradas/Salidas digitales de Transistor.

En la pantalla principal de configuración del módulo de Entradas/Salidas digitales de transistor, **Figura 131**, se selecciona si las vamos a programar las entradas o las salidas.





**Figura 131:** Pantalla principal de la configuración de las entradas/salidas digitales de transistor.

En el área inferior aparecen las siguientes opciones:

-  Entradas digitales<sup>(1)</sup>, para seleccionar la configuración de las entradas digitales.
-  Salidas digitales<sup>(1)</sup>, para seleccionar la configuración de las salida digitales de transistor.
-  Volver, vuelve a la pantalla inicial del menú de módulos de expansión, **Figura 127**.
-  Menú Principal, volver al menú principal, **Figura 25**.

<sup>(1)</sup> Si en el equipo hay más de un módulo del mismo tipo acoplado, en el icono aparece un número para diferenciarlos, el módulo con el número menor es el que tiene el número de serie menor.

Utilizar las teclas  y  para seleccionar las diferentes opciones.  
Para confirmar la selección pulsar la tecla .

Si no se pulsa ninguna tecla durante 5 minutos, la pantalla de visualización se cambia automáticamente a la pantalla por defecto, que visualiza la medida en tensión de 4 parámetros.

### 7.4.2.1 Entradas digitales.

La configuración de las entradas digitales es igual a la configuración de las entradas digitales del módulo Entradas/Salidas digitales de Relés, ver “7.4.1.1  *Entradas digitales.*”



### 7.4.2.2 Salidas digitales de Transistor.

En la pantalla principal de configuración de las salidas digitales de transistor, **Figura 132**, se selecciona la salida a configurar.





Figura 132: Pantalla principal de la configuración de las salidas digitales de transistor.

En el área inferior aparecen las siguientes opciones:

 ...  Salidas digital de la 1 a 8, para seleccionar la configuración de cada una de las 8 salidas digitales de transistor.

 Volver, vuelve a la pantalla principal de las Entradas/Salidas digitales de Transistor, **Figura 131**.

 Menú Principal, volver al menú principal, **Figura 25**.

Utilizar las teclas  y  para seleccionar las diferentes opciones.

Para confirmar la selección pulsar la tecla .

Si no se pulsa ninguna tecla durante 5 minutos, la pantalla de visualización se cambia automáticamente a la pantalla por defecto, que visualiza la medida en tensión de 4 parámetros.

La configuración de las salidas digitales de Transistor de los módulos de expansión es igual a la configuración de las salidas digitales de Transistor integradas en el equipo, ver “5.4.17  *Salidas digitales de transistor.*”





### 7.4.3 Entradas/Salidas Analógicas.

En la pantalla principal de configuración del módulo de las Entradas/Salidas Analógicas, **Figura 133**, se selecciona si vamos a programar las entradas o las salidas.





Figura 133: Pantalla principal de la configuración de las Entradas/Salidas analógicas.

En el área inferior aparecen las siguientes opciones:

-  Entradas Analógicas<sup>(1)</sup>, para seleccionar la configuración de las entradas analógicas.
-  Salidas Analógicas <sup>(1)</sup>, para seleccionar la configuración de las salida analógicas.
-  Volver, vuelve a la pantalla inicial del menú de módulos de expansión, **Figura 127**.
-  Menú Principal, volver al menú principal, **Figura 25**.

<sup>(1)</sup> Si en el equipo hay más de un módulo del mismo tipo acoplado, en el icono aparece un número para diferenciarlos, el módulo con el número menor es el que tiene el número de serie menor.

Utilizar las teclas  y  para seleccionar las diferentes opciones.  
Para confirmar la selección pulsar la tecla .

Si no se pulsa ninguna tecla durante 5 minutos, la pantalla de visualización se cambia automáticamente a la pantalla por defecto, que visualiza la medida en tensión de 4 parámetros.



### 7.4.3.1 Entradas analógicas.

En la pantalla principal de configuración de las entradas analógicas, **Figura 134**, se selecciona la entrada a configurar.







**Figura 134:** Pantalla principal de la configuración de las entradas analógicas.

En el área inferior aparecen las siguientes opciones:

 ...  Entrada analógicas de la 1 a 4, para seleccionar la configuración de cada una de las 4 entradas analógicas.

 Volver, vuelve a la pantalla principal de configuración de las Entradas/Salidas analógicas, **Figura 133**.

 Menú Principal, volver al menú principal, **Figura 25**.

Utilizar las teclas  y  para seleccionar las diferentes opciones. Para confirmar la selección pulsar la tecla .

Si no se pulsa ninguna tecla durante 5 minutos, la pantalla de visualización se cambia automáticamente a la pantalla por defecto, que visualiza la medida en tensión de 4 parámetros.

Al seleccionar la entrada a configurar, **Figura 135**, los parámetros de configuración son:







- ✓ La escala de la entrada analógica.
- ✓ El cero.
- ✓ El fondo de escala.
- ✓ La posición decimal.
- ✓ El nombre de la entrada analógica.
- ✓ Las unidades.



Figura 135: Pantalla de configuración de las entradas analógicas.









En blanco se indica el parámetro seleccionado.  
 En el área inferior aparecen las siguientes opciones:

- Al programar la **escala**:

-  0... 20 mA, para seleccionar la escala de 0 a 20 mA.
  -  4... 20 mA, para seleccionar la escala de 4 a 20 mA.
  -  Anterior, selecciona el parámetro anterior.
  -  Siguiente, selecciona el parámetro siguiente.
  -  Confirmar, confirma y guarda en memoria los valores programados en pantalla.
  -  Volver, vuelve a la pantalla principal de configuración de las entradas analógicas,
- Figura 134.**
-  Menú Principal, volver al menú principal, **Figura 25.**

- Al programar el valor de **Cero** y el **Fondo de escala**:

El valor de **Cero** es el valor para el cual tenemos el inicio de entrada analógica, 0 o 4 mA.  
 El **Fondo de escala** es el valor para el cual tenemos el final de la entrada analógica, 20 mA.

-   ...  los diez dígitos posibles a programar.
-  Negativo, el signo negativo.
-  Borrar carácter, borra el carácter seleccionado.
-  Borrar parámetro, borra todos los caracteres del parámetro seleccionado.
-  Anterior, selecciona el parámetro anterior.
-  Siguiente, selecciona el parámetro siguiente.





Confirmar, confirma y guarda en memoria los valores programados en pantalla.



Volver, vuelve a la pantalla principal de configuración de las entradas analógicas,

**Figura 134.**



Menú Principal, volver al menú principal, **Figura 25.**

#### Valor de Cero:

**Valor máximo:** 32000.

**Valor mínimo:** -32000.

#### Fondo de escala:

**Valor máximo:** 32000.

**Valor mínimo:** -32000.

- Al programar la **Posición decimal:**

En este punto se programa el número de decimales que tendrá la entrada digital.

**0**

**1**

...

**5**

El número de decimales posibles a programar.



Borrar carácter, borra el carácter seleccionado.



Borrar parámetro, borra todos los caracteres del parámetro seleccionado.



Anterior, selecciona el parámetro anterior.



Siguiente, selecciona el parámetro siguiente.



Confirmar, confirma y guarda en memoria los valores programados en pantalla.



Volver, vuelve a la pantalla principal de configuración de las entradas analógicas,

**Figura 134.**



Menú Principal, volver al menú principal, **Figura 25.**

#### Posición decimal:

**Valor máximo:** 5.

**Valor mínimo:** 0.

- Al programar **el nombre de la entrada analógica** y las **unidades:**

Es este punto se escribe el nombre con el que reconoceremos la entrada analógica ( con 8 caracteres como máximo) y las unidades que tendrá.

**A**

**B**

...

**Z**

las posibles letras a programar.

**0**

**1**

...

**9**





los diez digitos posibles a programar.





Borrar carácter, borra el carácter seleccionado.



Borrar parámetro, borra todos los caracteres del parámetro seleccionado.

-  Anterior, selecciona el parámetro anterior.
-  Siguiente, selecciona el parámetro siguiente.
-  Confirmar, confirma y guarda en memoria los valores programados en pantalla.
-  Volver, vuelve a la pantalla principal de configuración de las entradas analógicas, **Figura 134**.
-  Menú Principal, volver al menú principal, **Figura 25**.

Utilizar las teclas  y  para seleccionar las diferentes opciones.  
Para confirmar la selección pulsar la tecla .

Si no se pulsa ninguna tecla durante 5 minutos, la pantalla de visualización se cambia automáticamente a la pantalla por defecto, que visualiza la medida en tensión de 4 parámetros.





#### 7.4.3.2 Salidas analógicas.



En la pantalla principal de configuración de las salidas analógicas, **Figura 136**, se selecciona la salida a configurar.



**Figura 136:** Pantalla principal de la configuración de las salidas analógicas.

En el área inferior aparecen las siguientes opciones:

-  ...  Salidas analógicas de la 1 a 8, para seleccionar la configuración de cada una de las 8 salidas analógicas.
-  Volver, vuelve a la pantalla principal de configuración de las Entradas/Salidas analógicas, **Figura 133**.
-  Menú Principal, volver al menú principal, **Figura 25**.

Utilizar las teclas  y  para seleccionar las diferentes opciones.  
Para confirmar la selección pulsar la tecla .

Si no se pulsa ninguna tecla durante 5 minutos, la pantalla de visualización se cambia automáticamente a la pantalla por defecto, que visualiza la medida en tensión de 4 parámetros.

Al seleccionar la salida a configurar, **Figura 137**, los parámetros de configuración son:











- ✓ Código de la variable.
- ✓ La escala.
- ✓ El cero
- ✓ El fondo de escala.











Figura 137: Pantalla de configuración de las salidas analógicas.

En blanco se indica el parámetro seleccionado.  
En el área inferior aparecen las siguientes opciones:

- Al programar el **código de la variable** que controla la salida analógica (**Tabla 18**):

-  ,  ...  los diez dígitos posibles a programar.
-  Borrar carácter, borra el carácter seleccionado.
-  Borrar parámetro, borra todos los caracteres del parámetro seleccionado.
-  Anterior, selecciona el parámetro anterior.
-  Siguiente, selecciona el parámetro siguiente.
-  Confirmar, confirma y guarda en memoria los valores programados en pantalla.
-  Volver, vuelve a la pantalla principal de configuración de las salidas analógicas, **Figura 136**.
-  Menú Principal, volver al menú principal, **Figura 25**.













- Al programar la **escala**:

	0... 20mA, para seleccionar la escala de 0 a 20mA.
	4... 20mA, para seleccionar la escala de 4 a 20mA.
	0... 10V, para seleccionar la escala de 0 a 10V.
	Anterior, selecciona el parámetro anterior.
	Siguiente, selecciona el parámetro siguiente.
	Confirmar, confirma y guarda en memoria los valores programados en pantalla.
	Volver, vuelve a la pantalla inicial del menú de entradas analógicas <b>Figura 136</b> .
	Menú Principal, volver al menú principal, <b>Figura 25</b> .

- Al programar el valor de **Cero** y el **Fondo de escala**:

El valor de **Cero** es el valor para el cual tenemos el inicio de salida analógica, 0 o 4mA.

El **Fondo de escala** es el valor para el cual tenemos el final de la salida analógica, 20mA.

		...		los diez digitos posibles a programar.
	Negativo, el signo negativo.			
	Coma, la coma.			
	Borrar carácter, borra el carácter seleccionado.			
	Borrar parámetro, borra todos los caracteres del parámetro seleccionado.			
	Anterior, selecciona el parámetro anterior.			
	Siguiente, selecciona el parámetro siguiente.			
	Confirmar, confirma y guarda en memoria los valores programados en pantalla.			
	Volver, vuelve a la pantalla inicial del menú de entradas analógicas <b>Figura 136</b> .			
	Menú Principal, volver al menú principal, <b>Figura 25</b> .			

#### Valor de Cero:

**Valor máximo:** 32000

**Valor mínimo:** -32000.

#### Fondo de escala:

**Valor máximo:** 32000.

**Valor mínimo:** -32000.

## 7.5.- COMUNICACIONES MODBUS

La dirección del mapa de memoria Modbus depende de la posición del módulo de expansión en el equipo.

Nombraremos como Slot 1, la posición del módulo de expansión instalado justo detrás del equipo estándar, como Slot 2 la siguiente posición...

Como el número máximo de módulos de expansión que se pueden acoplar al equipo es 4, solo tenemos 4 slots.

### 7.5.1. Módulo de Entradas/Salidas digitales de Transistor

#### 7.5.1.1. Programación de las Salidas digitales de transistor

Tabla 65: Mapa de memoria Modbus : Salidas digitales de transistor, módulos de expansión (Tabla 1).

Configuración de las Salidas Digitales de Transistor				
Variable de configuración		Margen válido de datos		Valor por defecto
Código de la variable		Tabla 18		0
<b>Alarma</b>	<b>Salida de impulso</b>	0 al 100 %		0
Valor de Pre alarma	-			
Valor mínimo <sup>(1)</sup>	-	Tabla 19		0
Valor máximo <sup>(1)</sup>	Factor del contador	Tabla 19		0
Retardo en la conexión (ON)	Periodo alto <sup>(2)</sup>	<b>Alarma</b>	<b>Salida Impulso</b>	0
		0 a 999 s.	1 a 65536	
Retardo en la desconexión (OFF)	Periodo bajo <sup>(2)</sup>	0 a 999 s.	1 a 65536	0
Enclavamiento ( latch )	-	0 : No enclavado 1: Enclavado		0
Estado de la salida	-	0 : Normalmente abierto 1: Normalmente cerrado		0

<sup>(1)</sup> Al programar los valores máximos y mínimos hay que incluir los decimales correspondientes a la variable seleccionada.

<sup>(2)</sup> El valor que se programa es múltiplo de 10 ms, es decir al programar 1 el impulso estará en su valor mínimo, 10 ms.

Tabla 66: Mapa de memoria Modbus : Salidas digitales de transistor, módulos de expansión (Tabla 2).

Configuración de las Salidas Digitales de Transistor : Slot 1									
Variable de configuración		Dirección							
		Salida 1	Salida 2	Salida 3	Salida 4	Salida 5	Salida 6	Salida 7	Salida 8
Código de la variable		C35A	C36E	C382	C396	C3AA	C3BE	C3D2	C3E6
<b>Alarma</b>	<b>Salida de impulso</b>	C356	C36A	C37E	C392	C3A6	C3BA	C3CE	C3E2
Valor de Pre alarma	-								
Valor mínimo	-	C352	C366	C37A	C38E	C3A2	C3B6	C3CA	C3DE
Valor máximo	Factor del contador	C350	C364	C378	C38C	C3A0	C3B4	C3C8	C3DC
Retardo en la conexión (ON)	Periodo alto	CE54	C368	C37C	C390	C3A4	C3B8	C3CC	C3E0

Configuración de las Salidas Digitales de Transistor : Slot 1									
Variable de configuración		Dirección							
		Salida 1	Salida 2	Salida 3	Salida 4	Salida 5	Salida 6	Salida 7	Salida 8
Retardo en la desconexión (OFF)	Periodo bajo	C355	C369	C37D	C391	C3A5	C3B9	C3CD	C3E1
Enclavamiento ( latch )	-	C358	C36C	C380	C394	C3A8	C3BC	C3D0	C3E4
Estado de la salida	-	C357	C36B	C37F	C393	C3A7	C3BB	C3CF	C3E3

Tabla 67: Mapa de memoria Modbus : Salidas digitales de transistor, módulos de expansión (Tabla 3).

Configuración de las Salidas Digitales de Transistor : Slot 2									
Variable de configuración		Dirección							
		Salida 1	Salida 2	Salida 3	Salida 4	Salida 5	Salida 6	Salida 7	Salida 8
Código de la variable		C742	C756	C76A	C77E	C792	C7A6	C7BA	C7CE
<b>Alarma</b>	<b>Salida de impulso</b>	C73E	C752	C766	C77A	C78E	C7A2	C7B6	C7CA
Valor de Pre alarma	-								
Valor mínimo	-	C73A	C74E	C762	C776	C78A	C79E	C7B2	C7C6
Valor máximo	Factor del contador	C738	C74C	C760	C774	C788	C79C	C7B0	C7C4
Retardo en la conexión (ON)	Periodo alto	C73C	C750	C764	C778	C78C	C7A0	C7B4	C7C8
Retardo en la desconexión (OFF)	Periodo bajo	C73D	C751	C765	C779	C78D	C7A1	C7B5	C7C9
Enclavamiento ( latch )	-	C740	C754	C768	C77C	C790	C7A4	C7B8	C7CC
Estado de la salida	-	C73F	C753	C767	C77B	C78F	C7A3	C7B7	C7CB

Tabla 68: Mapa de memoria Modbus : Salidas digitales de transistor, módulos de expansión (Tabla 4).

Configuración de las Salidas Digitales de Transistor : Slot 3									
Variable de configuración		Dirección							
		Salida 1	Salida 2	Salida 3	Salida 4	Salida 5	Salida 6	Salida 7	Salida 8
Código de la variable		CB2A	CB3E	CB52	CB66	CB7A	CB8E	CBA2	CBB6
<b>Alarma</b>	<b>Salida de impulso</b>	CB26	CB3A	CB4E	CB62	CB76	CB8A	CB9E	CBB2
Valor de Pre alarma	-								
Valor mínimo	-	CB22	CB36	CB4A	CB5E	CB72	CB86	CB9A	CBAE
Valor máximo	Factor del contador	CB20	CB34	CB48	CB5C	CB70	CB84	CB98	CBAC
Retardo en la conexión (ON)	Periodo alto	CB24	CB38	CB4C	CB60	CB74	CB88	CB9C	CBB0
Retardo en la desconexión (OFF)	Periodo bajo	CB25	CB39	CB4D	CB61	CB75	CB89	CB9D	CBB1
Enclavamiento ( latch )	-	CB28	CB3C	CB50	CB64	CB78	CB8C	CBA0	CBB4
Estado de la salida	-	CB27	CB3B	CB4F	CB63	CB77	CB8B	CB9F	CBB3

Tabla 69: Mapa de memoria Modbus : Salidas digitales de transistor, módulos de expansión (Tabla 5).

Configuración de las Salidas Digitales de Transistor : Slot 4									
Variable de configuración		Dirección							
		Salida 1	Salida 2	Salida 3	Salida 4	Salida 5	Salida 6	Salida 7	Salida 8
Código de la variable		CF12	CF26	CF3A	CF4E	CF62	CF76	CF8A	CF9E
<b>Alarma</b>	<b>Salida de impulso</b>	CF0E	CF22	CF36	CF4A	CF5E	CF72	CF86	CF9A
Valor de Pre alarma	-								
Valor mínimo	-	CF0A	CF1E	CF32	CF46	CF5A	CF6E	CF82	CF96
Valor máximo	Factor del contador	CF08	CF1C	CF30	CF44	CF58	CF6C	CF80	CF94
Retardo en la conexión (ON)	Periodo alto	CF0C	CF20	CF34	CF48	CF5C	CF70	CF84	CF98
Retardo en la desconexión (OFF)	Periodo bajo	CF0D	CF21	CF35	CF49	CF5D	CF71	CF85	CF99
Enclavamiento ( latch )	-	CF10	CF24	CF38	CF4C	CF60	CF74	CF88	CF9C
Estado de la salida	-	CF0F	CF23	CF37	CF4B	CF5F	CF73	CF87	CF9B

### 7.5.1.2. Programación manual de las salidas digitales de transistor

Tabla 70: Mapa de memoria Modbus : Programación manual de las salidas, módulos de expansión (Tabla 1).

Programación manual de las salidas digitales de transistor		
Variable de configuración	Margen válido de datos	Valor por defecto
Estado de programación <sup>(1)</sup>	0: Automático 1:Manual	0
Valor	0: Abierto 1:Cerrado	0

<sup>(1)</sup> Al programar el **Estado de programación** en modo manual fijamos la salida de los transistores manualmente, a través del parámetro **Valor**. La configuración de las salidas digitales de transistor programadas en el equipo dejan de actuar.

En modo automático los transistores funcionan según la configuración programada al equipo.

Tabla 71: Mapa de memoria Modbus : Programación manual de las salidas, módulos de expansión (Tabla 2).

Programación manual de las salidas digitales de transistor : Slot 1									
Variable de configuración		Dirección							
		Salida 1	Salida 2	Salida 3	Salida 4	Salida 5	Salida 6	Salida 7	Salida 8
Estado de programación		C428	C43C	C450	C464	C478	C48C	C4A0	C4B4
Valor		C429	C43D	C451	C465	C479	C48D	C4A1	C4B5

Tabla 72: Mapa de memoria Modbus : Programación manual de las salidas, módulos de expansión (Tabla 3).

Programación manual de las salidas digitales de transistor : Slot 2									
Variable de configuración		Dirección							
		Salida 1	Salida 2	Salida 3	Salida 4	Salida 5	Salida 6	Salida 7	Salida 8
Estado de programación		C810	C824	C838	C84C	C874	C874	C888	C89C
Valor		C811	C825	C839	C84D	C875	C875	C889	C89D

Tabla 73: Mapa de memoria Modbus : Programación manual de las salidas, módulos de expansión (Tabla 4).

Programación manual de las salidas digitales de transistor : Slot 3								
Variable de configuración	Dirección							
	Salida 1	Salida 2	Salida 3	Salida 4	Salida 5	Salida 6	Salida 7	Salida 8
Estado de programación	CBF8	CC0C	CC20	CC34	CC48	CC5C	CC70	CC84
Valor	CBF9	CC0d	CC21	CC35	CC49	CC5D	CC71	CC85

Tabla 74: Mapa de memoria Modbus : Programación manual de las salidas, módulos de expansión (Tabla 5).

Programación manual de las salidas digitales de transistor : Slot 4								
Variable de configuración	Dirección							
	Salida 1	Salida 2	Salida 3	Salida 4	Salida 5	Salida 6	Salida 7	Salida 8
Estado de programación	CFE0	CFF4	D008	D01C	D030	D044	D058	D06C
Valor	CFE1	CFF5	D009	D01D	D031	D045	D059	D06D

### 7.5.1.3. Programación de las Entradas digitales

Tabla 75: Mapa de memoria Modbus : Entradas digitales, módulos de expansión (Tabla 1).

Configuración de las Entradas Digitales		
Variable de configuración	Margen válido de datos	Valor por defecto
Modo	-1: Tarifa 0: Estado lógico > 0: Impulsos <sup>(1)</sup>	0
Lógica ( Estado lógico)	0: positiva 1: Negativa	0
Nombre de la entrada (impulsos) <sup>(2)</sup>	8 caracteres	"INPUT"
Unidades (Impulsos) <sup>(2)</sup>	6 caracteres	-
Nº de decimales ( Impulsos)	0 a 5	0

<sup>(1)</sup> Al programar un valor mayor que 1 programamos el modo de funcionamiento impulsos y el factor contador de este modo a la vez.

<sup>(2)</sup> los caracteres deben enviarse en hexadecimal.

Tabla 76: Mapa de memoria Modbus : Entradas digitales, módulos de expansión (Tabla 2).

Configuración de las Entradas Digitales : Slot 1								
Variable de configuración	Dirección							
	Entrada 1	Entrada 2	Entrada 3	Entrada 4	Entrada 5	Entrada 6	Entrada 7	Entrada 8
Modo	C4E0	C4EC	C4F8	C504	C510	C51C	C528	C534
Lógica ( Estado lógico)	C4E1	C4ED	C4F9	C505	C511	C51D	C529	C535
Nombre de la entrada (impulsos)	C4E4 - C4E7	C4F0- C4F3	C4FC- C4FF	C508- C50B	C514- C517	C520- C523	C52C- C52F	C538- C53B
Unidades (Impulsos)	C4E8 - C4EA	C4F4- C4F6	C500- C502	C50C- C50E	C518- C51A	C524- C526	C530 C532	C53C C53E
Nº de decimales ( Impulsos)	C4E2	C4EE	C4FA	C506	C512	C51E	C52A	C536



Tabla 77: Mapa de memoria Modbus : Entradas digitales, módulos de expansión (Tabla 3).

Configuración de las Entradas Digitales : Slot 2								
Variable de configuración	Dirección							
	Entrada 1	Entrada 2	Entrada 3	Entrada 4	Entrada 5	Entrada 6	Entrada 7	Entrada 8
Modo	C8C8	C8D4	C8E0	C8EC	C8F8	C904	C910	C91C
Lógica ( Estado lógico)	C8C9	C8D5	C8E1	C8ED	C8F9	C905	C911	C91D
Nombre de la entrada (impulsos)	C8CC- C8CF	C8D8- C8DB	C8E4- C8E7	C8F0- C8F3	C8FC- C8FF	C908- C90B	C914- C917	C920- C923
Unidades (Impulsos)	C8D0- C8D2	C8DC- C8DE	C8E8- C8EA	C8F4- C8F6	C900- C902	C90C- C90E	C918- C91A	C924- C926
Nº de decimales ( Impulsos)	C8CA	C8D6	C8E2	C8EE	C8FA	C906	C912	C91E

Tabla 78: Mapa de memoria Modbus : Entradas digitales, módulos de expansión (Tabla 4).

Configuración de las Entradas Digitales : Slot 3								
Variable de configuración	Dirección							
	Entrada 1	Entrada 2	Entrada 3	Entrada 4	Entrada 5	Entrada 6	Entrada 7	Entrada 8
Modo	CCB0	CCBC	CCC8	CCD4	CCE0	CCEC	CCF8	CD04
Lógica ( Estado lógico)	CCB1	CCBD	CCC9	CCD5	CCE1	CCED	CCF9	CD05
Nombre de la entrada (impulsos)	CCB4 - CCB7	CCC0 - CCC3	CCC - CCCF	CCD8- CCDB	CCE4- CCE7	CCF0- CCF3	CCFC- CCFF	CD08- CD0B
Unidades (Impulsos)	CCB8 - CCBA	CCC4 - CCC6	CCD0 - CCD2	CCDC- CCDE	CCE8- CCEA	CCF4- CCF6	CD00- CD02	CD0C- CD0E
Nº de decimales ( Impulsos)	CCB2	CCBE	CCCA	CCD6	CCE2	CCEE	CCFA	CD06

Tabla 79: Mapa de memoria Modbus : Entradas digitales, módulos de expansión (Tabla 5).

Configuración de las Entradas Digitales : Slot 4								
Variable de configuración	Dirección							
	Entrada 1	Entrada 2	Entrada 3	Entrada 4	Entrada 5	Entrada 6	Entrada 7	Entrada 8
Modo	D098	D0A4	D0B0	D0BC	D0C8	D0D4	D0E0	D0EC
Lógica ( Estado lógico)	D099	D0A5	D0B1	D0BD	D0C9	D0D5	D0E1	D0ED
Nombre de la entrada (impulsos)	D09C- D09F	D0A8- D0AB	D0B4- D0B7	D0C0- D0C3	D0CC- D0CF	D0D8- D0DB	D0E4- D0E7	D0F0- D0F3
Unidades (Impulsos)	D0A0- D0A2	D0AC- D0AD	D0B8- D0BA	D0C4- D0C6	D0D0- D0D2	D0DC- D0DE	D0E8- D0EA	D0F4- D0F6
Nº de decimales ( Impulsos)	D09A	D0A6	D0B2	D0BE	D0CA	D0D6	D0E2	D0EE

### 7.5.1.4. Estado de las entradas digitales

Tabla 80: Mapa de memoria Modbus : Estado de las entradas digitales (Tabla 1).

Estado de las entradas digitales: Slot 1 <sup>(1)</sup>		
Variable de configuración	Dirección	Margen válido de datos
Estado Entrada 1	C5A8 – C5A9	0 a 1
Estado Entrada 2	C5AA – C5AB	0 a 1
Estado Entrada 3	C5AC – C5AD	0 a 1
Estado Entrada 4	C5AE – C5AF	0 a 1
Estado Entrada 5	C5B0 – C5B1	0 a 1
Estado Entrada 6	C5B2 – C5B3	0 a 1
Estado Entrada 7	C5B4 – C5B5	0 a 1
Estado Entrada 8	C5B6 – C5B7	0 a 1

<sup>(1)</sup>Para estas variables solo está implementada la función **Función 04**: lectura de registros.

Tabla 81: Mapa de memoria Modbus : Estado de las entradas digitales (Tabla 2).

Estado de las entradas digitales: Slot 2 <sup>(1)</sup>		
Variable de configuración	Dirección	Margen válido de datos
Estado Entrada 1	C990 – C991	0 a 1
Estado Entrada 2	C992 – C993	0 a 1
Estado Entrada 3	C994 – C995	0 a 1
Estado Entrada 4	C996 – C997	0 a 1
Estado Entrada 5	C998 – C999	0 a 1
Estado Entrada 6	C99A – C99B	0 a 1
Estado Entrada 7	C99C – C99D	0 a 1
Estado Entrada 8	C99E – C99F	0 a 1

<sup>(1)</sup>Para estas variables solo está implementada la función **Función 04**: lectura de registros.

Tabla 82: Mapa de memoria Modbus : Estado de las entradas digitales (Tabla 3).

Estado de las entradas digitales: Slot 3 <sup>(1)</sup>		
Variable de configuración	Dirección	Margen válido de datos
Estado Entrada 1	CD78 - CD79	0 a 1
Estado Entrada 2	CD7A - CD7B	0 a 1
Estado Entrada 3	CD7C - CD7D	0 a 1
Estado Entrada 4	CD7E - CD7F	0 a 1
Estado Entrada 5	CD80 - CD81	0 a 1
Estado Entrada 6	CD82 - CD83	0 a 1
Estado Entrada 7	CD84 - CD85	0 a 1
Estado Entrada 8	CD86 - CD87	0 a 1

<sup>(1)</sup>Para estas variables solo está implementada la función **Función 04**: lectura de registros.

Tabla 83: Mapa de memoria Modbus : Estado de las entradas digitales (Tabla 4).

Estado de las entradas digitales: Slot 4 <sup>(1)</sup>		
Variable de configuración	Dirección	Margen válido de datos
Estado Entrada 1	D160 - D161	0 a 1
Estado Entrada 2	D162 - D163	0 a 1
Estado Entrada 3	D164 - D165	0 a 1
Estado Entrada 4	D166 - D167	0 a 1
Estado Entrada 5	D168 - D169	0 a 1
Estado Entrada 6	D16A - D16B	0 a 1
Estado Entrada 7	D16C - D16D	0 a 1
Estado Entrada 8	D16E - D16F	0 a 1

<sup>(1)</sup>Para estas variables solo está implementada la función **Funcion 04**: lectura de registros.

### 7.5.1.5. Estado de las salidas digitales de transistor

Tabla 84: Mapa de memoria Modbus : Estado de las Salidas digitales de transistor (Tabla 1).

Estado de las Salidas Digitales de transistor			
Variable de configuración		Margen válido de datos	
Alarma	Salida de impulso	Alarma	Salida de impulsos
Enclavamiento <sup>(1)</sup>	kWh o Wh	0: desenclavar alarma 1: alarma enclavada	Contador de kWh o Wh
Retardo en la conexión <sup>(2)</sup>	Wh o mWh	Contador que nos indica el valor de la variable Retardo en la conexión (ON)	Contador de Wh o mWh
Retardo en la desconexión <sup>(2)</sup>	Factor contador	Contador que nos indica el valor de la variable Retardo en la desconexión (OFF)	Contador del Factor contador
Fecha activación alarma : Año <sup>(2)</sup>	-	<b>2011 al 2074</b>	-
Fecha activación alarma : Mes <sup>(2)</sup>	-	<b>1 al 12</b>	-
Fecha activación alarma : Día <sup>(2)</sup>	-	<b>1 al 31</b>	-
Hora activación alarma: Hora <sup>(2)</sup>	-	<b>0 a 23</b>	-
Hora activación alarma: Minutos <sup>(2)</sup>	-	<b>0 a 59</b>	-
Hora activación alarma: Segundos <sup>(2)</sup>	-	<b>0 a 59</b>	-
Estado de la Alarma <sup>(2)</sup>		<b>0x0XXX</b> : No alarma, <b>0x1XXX</b> : Alarma activa, <b>0xX000</b> : No alarma, <b>0xX001</b> : Pre alarma, <b>0xX010</b> : Retardo a la conexión o desconexión, <b>0xX011</b> : Alarma, <b>0xX100</b> : Impulsos.	

<sup>(1)</sup> Si se ha programado la opción de latch en una alarma y ésta se ha activado, con esta opción se desenclava la alarma.

<sup>(2)</sup> Para estas variables solo está implementada la función **Función 04**: lectura de registros.

Tabla 85: Mapa de memoria Modbus : Estado de las Salidas digitales de transistor (Tabla 2).

Estado de las Salidas Digitales de Transistor : Slot1									
Variable de configuración		Dirección							
		Salida 1	Salida 2	Salida 3	Salida 4	Salida 5	Salida 6	Salida 7	Salida 8
Alarma	Salida de impulso	C670	C684	C698	C6AC	C6C0	C6D4	C6E8	C6FC
Enclavamiento	kWh o Wh								
Retardo en la conexión	Wh o mWh	C672	C686	C69A	C6AE	C6C2	C6D6	C6EA	C6FE
Retardo en la desconexión	Factor contador	C673	C687	C69B	C6AF	C6C3	C6D7	C6EB	C6FF
Fecha activación alarma : Año	-	C674	C688	C69C	C6B0	C6C4	C6D8	C6EC	C700
Fecha activación alarma : Mes	-	C675	C689	C69D	C6B1	C6C5	C6D9	C6ED	C701
Fecha activación alarma : Día	-	C676	C68A	C69E	C6B2	C6C6	C6DA	C6EE	C702
Hora activación alarma: Hora	-	C677	C68B	C69F	C6B3	C6C7	C6DB	C6EF	C703
Hora activación alarma: Minutos	-	C678	C68C	C6A0	C6B4	C6C8	C6DC	C6F0	C704
Hora activación alarma: Segundos	-	C679	C68D	C6A1	C6B5	C6C9	C6DD	C6F1	C705
Estado de la Alarma		C67C	C690	C6A4	C6B8	C6CC	C6E0	C6F4	C708

Tabla 86: Mapa de memoria Modbus : Estado de las Salidas digitales de transistor (Tabla 3).

Estado de las Salidas Digitales de Transistor : Slot 2									
Variable de configuración		Dirección							
		Salida 1	Salida 2	Salida 3	Salida 4	Salida 5	Salida 6	Salida 7	Salida 8
Alarma	Salida de impulso	CA58	CA6C	CA80	CA94	CAA8	CABC	CAD0	CAE4
Enclavamiento	kWh o Wh								
Retardo en la conexión	Wh o mWh	CA5A	CA6E	CA82	CA96	CAAA	CABE	CAD2	CAE6
Retardo en la desconexión	Factor contador	CA5B	CA6F	CA83	CA97	CAAB	CABF	CAD3	CAE7
Fecha activación alarma : Año	-	CA5C	CA70	CA84	CA98	CAAC	CAC0	CAD4	CAE8
Fecha activación alarma : Mes	-	CA5D	CA71	CA85	CA99	CAAD	CAC1	CAD5	CAE9
Fecha activación alarma : Día	-	CA5E	CA72	CA86	CA9A	CAAE	CAC2	CAD6	CAEA
Hora activación alarma: Hora	-	CA5F	CA73	CA87	CA9B	CAAF	CAC3	CAD7	CAEB
Hora activación alarma: Minutos	-	CA60	CA74	CA88	CA9C	CAB0	CAC4	CAD8	CAEC
Hora activación alarma: Segundos	-	CA61	CA75	CA89	CA9D	CAB1	CAC5	CAD9	CAED
Estado de la Alarma		CA64	CA78	CA8C	CAA0	CAB4	CAC8	CADC	CAF0

Tabla 87: Mapa de memoria Modbus : Estado de las Salidas digitales de transistor (Tabla 4).

Estado de las Salidas Digitales de Transistor : Slot 3									
Variable de configuración		Dirección							
		Salida 1	Salida 2	Salida 3	Salida 4	Salida 5	Salida 6	Salida 7	Salida 8
<b>Alarma</b>	<b>Salida de impulso</b>	CE40	CE54	CE68	CE7C	CE90	CEA4	CEB8	CECC
Enclavamiento	kWh o Wh								
Retardo en la conexión	Wh o mWh	CE42	CE56	CE6A	CE7E	CE92	CEA6	CEBA	CECE
Retardo en la desconexión	Factor contador	CE43	CE57	CE6B	CE7F	CE93	CEA7	CEBB	CECF
Fecha activación alarma : Año	-	CE44	CE58	CE6C	CE80	CE94	CEA8	CEBC	CED0
Fecha activación alarma : Mes	-	CE45	CE59	CE6D	CE81	CE95	CEA9	CEBD	CED1
Fecha activación alarma : Día	-	CE46	CE5A	CE6E	CE82	CE96	CEAA	CEBE	CED2
Hora activación alarma: Hora	-	CE47	CE5B	CE6F	CE83	CE97	CEAB	CEBF	CED3
Hora activación alarma: Minutos	-	CE48	CE5C	CE70	CE84	CE98	CEAC	CEC0	CED4
Hora activación alarma: Segundos	-	CE49	CE5D	CE71	CE85	CE99	CEAD	CEC1	CED5
Estado de la Alarma		CE4C	CE60	CE74	CE86	CE9C	CEB0	CEC4	CED8

Tabla 88: Mapa de memoria Modbus : Estado de las Salidas digitales de transistor (Tabla 5).

Estado de las Salidas Digitales de Transistor : Slot 4									
Variable de configuración		Dirección							
		Salida 1	Salida 2	Salida 3	Salida 4	Salida 5	Salida 6	Salida 7	Salida 8
<b>Alarma</b>	<b>Salida de impulso</b>	D228	D23C	D250	D264	D278	D28C	D2A0	D2B4
Enclavamiento	kWh o Wh								
Retardo en la conexión	Wh o mWh	D22A	D23E	D252	D266	D27A	D28E	D2A2	D2B6
Retardo en la desconexión	Factor contador	D22B	D23F	D253	D267	D27B	D28F	D2A3	D2B7
Fecha activación alarma : Año	-	D22C	D240	D254	D268	D27C	D290	D2A4	D2B8
Fecha activación alarma : Mes	-	D22D	D241	D255	D269	D27D	D291	D2A5	D2B9
Fecha activación alarma : Día	-	D22E	D242	D256	D26A	D27E	D292	D2A6	D2BA
Hora activación alarma: Hora	-	D22F	D243	D257	D26B	D27F	D293	D2A7	D2BB
Hora activación alarma: Minutos	-	D230	D244	D258	D26C	D280	D294	D2A8	D2BC
Hora activación alarma: Segundos	-	D231	D245	D259	D26D	D281	D295	D2A9	D2BD
Estado de la Alarma		D234	D248	D25C	D270	D284	D298	D2AC	D2C0

## 7.5.2. Módulo de Entradas/Salidas digitales de Relé

### 7.5.2.1. Programación de las Salidas digitales de Relé

Tabla 89: Mapa de memoria Modbus : Salidas digitales de relé, módulos de expansión (Tabla 1).

Configuración de las Salidas Digitales de relé		
Variable de configuración	Margen válido de datos	Valor por defecto
Código de la variable	Tabla 18	0
Valor de Pre alarma	0 al 100 %	0
Valor mínimo <sup>(1)</sup>	Tabla 19	0
Valor máximo <sup>(1)</sup>	Tabla 19	0
Retardo en la conexión (ON)	0 a 999 s.	0
Retardo en la desconexión (OFF)	0 a 999 s.	0
Enclavamiento ( latch )	0 : No enclavado 1: Enclavado	0
Estado de la salida	0 : Normalmente abierto 1: Normalmente cerrado	0

<sup>(1)</sup> Al programar los valores máximos y mínimos hay que incluir los decimales correspondientes a la variable seleccionada.

Tabla 90: Mapa de memoria Modbus : Salidas digitales de relé, módulos de expansión (Tabla 2).

Configuración de las Salidas Digitales de relé : Slot 1								
Variable de configuración	Dirección							
	Salida 1	Salida 2	Salida 3	Salida 4	Salida 5	Salida 6	Salida 7	Salida 8
Código de la variable	C35A	C36E	C382	C396	C3AA	C3BE	C3D2	C3E6
Valor de Pre alarma	C356	C36A	C37E	C392	C3A6	C3BA	C3CE	C3E2
Valor mínimo	C352	C366	C37A	C38E	C3A2	C3B6	C3CA	C3DE
Valor máximo	C350	C364	C378	C38C	C3A0	C3B4	C3C8	C3DC
Retardo en la conexión (ON)	CE54	C368	C37C	C390	C3A4	C3B8	C3CC	C3E0
Retardo en la desconexión (OFF)	C355	C369	C37D	C391	C3A5	C3B9	C3CD	C3E1
Enclavamiento ( latch )	C358	C36C	C380	C394	C3A8	C3BC	C3D0	C3E4
Estado de la salida	C357	C36B	C37F	C393	C3A7	C3BB	C3CF	C3E3

Tabla 91: Mapa de memoria Modbus : Salidas digitales de relé, módulos de expansión (Tabla 3).

Configuración de las Salidas Digitales de relé : Slot 2								
Variable de configuración	Dirección							
	Salida 1	Salida 2	Salida 3	Salida 4	Salida 5	Salida 6	Salida 7	Salida 8
Código de la variable	C742	C756	C76A	C77E	C792	C7A6	C7BA	C7CE
Valor de Pre alarma	C73E	C752	C766	C77A	C78E	C7A2	C7B6	C7CA
Valor mínimo	C73A	C74E	C762	C776	C78A	C79E	C7B2	C7C6
Valor máximo	C738	C74C	C760	C774	C788	C79C	C7B0	C7C4
Retardo en la conexión (ON)	C73C	C750	C764	C778	C78C	C7A0	C7B4	C7C8
Retardo en la desconexión (OFF)	C73D	C751	C765	C779	C78D	C7A1	C7B5	C7C9
Enclavamiento ( latch )	C740	C754	C768	C77C	C790	C7A4	C7B8	C7CC
Estado de la salida	C73F	C753	C767	C77B	C78F	C7A3	C7B7	C7CB

Tabla 92: Mapa de memoria Modbus : Salidas digitales de relé, módulos de expansión (Tabla 4).

Configuración de las Salidas Digitales de relé: Slot 3								
Variable de configuración	Dirección							
	Salida 1	Salida 2	Salida 3	Salida 4	Salida 5	Salida 6	Salida 7	Salida 8
Código de la variable	CB2A	CB3E	CB52	CB66	CB7A	CB8E	CBA2	CBB6
Valor de Pre alarma	CB26	CB3A	CB4E	CB62	CB76	CB8A	CB9E	CBB2
Valor mínimo	CB22	CB36	CB4A	CB5E	CB72	CB86	CB9A	CBAE
Valor máximo	CB20	CB34	CB48	CB5C	CB70	CB84	CB98	CBAC
Retardo en la conexión (ON)	CB24	CB38	CB4C	CB60	CB74	CB88	CB9C	CBB0
Retardo en la desconexión (OFF)	CB25	CB39	CB4D	CB61	CB75	CB89	CB9D	CBB1
Enclavamiento ( latch )	CB28	CB3C	CB50	CB64	CB78	CB8C	CBA0	CBB4
Estado de la salida	CB27	CB3B	CB4F	CB63	CB77	CB8B	CB9F	CBB3

Tabla 93: Mapa de memoria Modbus : Salidas digitales de relé, módulos de expansión (Tabla 5).

Configuración de las Salidas Digitales de relé : Slot 4								
Variable de configuración	Dirección							
	Salida 1	Salida 2	Salida 3	Salida 4	Salida 5	Salida 6	Salida 7	Salida 8
Código de la variable	CF12	CF26	CF3A	CF4E	CF62	CF76	CF8A	CF9E
Valor de Pre alarma	CF0E	CF22	CF36	CF4A	CF5E	CF72	CF86	CF9A
Valor mínimo	CF0A	CF1E	CF32	CF46	CF5A	CF6E	CF82	CF96
Valor máximo	CF08	CF1C	CF30	CF44	CF58	CF6C	CF80	CF94
Retardo en la conexión (ON)	CF0C	CF20	CF34	CF48	CF5C	CF70	CF84	CF98
Retardo en la desconexión (OFF)	CF0D	CF21	CF35	CF49	CF5D	CF71	CF85	CF99
Enclavamiento ( latch )	CF10	CF24	CF38	CF4C	CF60	CF74	CF88	CF9C
Estado de la salida	CF0F	CF23	CF37	CF4B	CF5F	CF73	CF87	CF9B

### 7.5.2.2. Programación manual de las salidas digitales de relé

Tabla 94: Mapa de memoria Modbus : Programación manual de las salidas, módulos de expansión (Tabla 1).

Programación manual de las salidas digitales de relé		
Variable de configuración	Margen válido de datos	Valor por defecto
Estado de programación <sup>(1)</sup>	0: Automático 1:Manual	0
Valor	0: Abierto 1:Cerrado	0

<sup>(1)</sup> Al programar el **Estado de programación** en modo manual fijamos la salida de los relés manualmente, a través del parámetro **Valor**. La configuración de las salidas digitales de relé programadas en el equipo dejan de actuar.

En modo automático los relés funcionan según la configuración programada al equipo.



Tabla 95: Mapa de memoria Modbus : Programación manual de las salidas, módulos de expansión (Tabla 2).

Programación manual de las salidas digitales de relé : Slot 1								
Variable de configuración	Dirección							
	Salida 1	Salida 2	Salida 3	Salida 4	Salida 5	Salida 6	Salida 7	Salida 8
Estado de programación	C428	C43C	C450	C464	C478	C48C	C4A0	C4B4
Valor	C429	C43D	C451	C465	C479	C48D	C4A1	C4B5

Tabla 96: Mapa de memoria Modbus : Programación manual de las salidas, módulos de expansión (Tabla 3).

Programación manual de las salidas digitales de relé : Slot 2								
Variable de configuración	Dirección							
	Salida 1	Salida 2	Salida 3	Salida 4	Salida 5	Salida 6	Salida 7	Salida 8
Estado de programación	C810	C824	C838	C84C	C874	C874	C888	C89C
Valor	C811	C825	C839	C84D	C875	C875	C889	C89D

Tabla 97: Mapa de memoria Modbus : Programación manual de las salidas, módulos de expansión (Tabla 4).

Programación manual de las salidas digitales de relé : Slot 3								
Variable de configuración	Dirección							
	Salida 1	Salida 2	Salida 3	Salida 4	Salida 5	Salida 6	Salida 7	Salida 8
Estado de programación	CBF8	CC0C	CC20	CC34	CC48	CC5C	CC70	CC84
Valor	CBF9	CC0d	CC21	CC35	CC49	CC5D	CC71	CC85

Tabla 98: Mapa de memoria Modbus : Programación manual de las salidas, módulos de expansión (Tabla 5).

Programación manual de las salidas digitales de relé : Slot 4								
Variable de configuración	Dirección							
	Salida 1	Salida 2	Salida 3	Salida 4	Salida 5	Salida 6	Salida 7	Salida 8
Estado de programación	CFE0	CFF4	D008	D01C	D030	D044	D058	D06C
Valor	CFE1	CFF5	D009	D01D	D031	D045	D059	D06D

### 7.5.2.3. Programación de las Entradas digitales

El mapa de memoria Modbus de las Entradas digitales del módulo de Entradas / Salidas digitales de relés es igual al del módulo de Entradas/Salidas digitales de transistor, ver **“7.5.1.3. Programación de las Entradas digitales”**

### 7.5.2.4. Estado de las entradas digitales

El mapa de memoria Modbus del estado de las Entradas digitales del módulo de Entradas / Salidas digitales de relés es igual al del módulo de Entradas/Salidas digitales de transistor, ver **“7.5.1.4. Estado de las entradas digitales”**.



### 7.5.2.5. Estado de las salidas digitales de relé

Tabla 99: Mapa de memoria Modbus : Estado de las Salidas digitales de relé (Tabla 1).

Estado de las Salidas Digitales de relé	
Variable de configuración	Margen válido de datos
Alarma	Alarma
Enclavamiento <sup>(1)</sup>	0: desenclavar alarma 1: alarma enclavada
Retardo en la conexión <sup>(2)</sup>	Contador que nos indica el valor de la variable Retardo en la conexión (ON)
Retardo en la desconexión <sup>(2)</sup>	Contador que nos indica el valor de la variable Retardo en la desconexión (OFF)
Fecha activación alarma : Año <sup>(2)</sup>	2011 al 2074
Fecha activación alarma : Mes <sup>(2)</sup>	1 al 12
Fecha activación alarma : Día <sup>(2)</sup>	1 al 31
Hora activación alarma: Hora <sup>(2)</sup>	0 a 23
Hora activación alarma: Minutos <sup>(2)</sup>	0 a 59
Hora activación alarma: Segundos <sup>(2)</sup>	0 a 59
Estado de la Alarma <sup>(2)</sup>	0x0XXX: No alarma, 0x1XXX: Alarma activa, 0xX000: No alarma, 0xX001: Pre alarma, 0xX010: Retardo a la conexión o desconexión, 0xX011: Alarma, 0xX100: Impulsos.

<sup>(1)</sup> Si se ha programado la opción de latch en una alarma y ésta se ha activado, con esta opción se desenclava la alarma.

<sup>(2)</sup> Para estas variables solo está implementada la función **Funcion 04**: lectura de registros.

Tabla 100: Mapa de memoria Modbus : Estado de las Salidas digitales de relé (Tabla 2).

Estado de las Salidas Digitales de relé : Slot 1								
Variable de configuración	Dirección							
	Salida 1	Salida 2	Salida 3	Salida 4	Salida 5	Salida 6	Salida 7	Salida 8
Enclavamiento	C670	C684	C698	C6AC	C6C0	C6D4	C6E8	C6FC
Retardo en la conexión	C672	C686	C69A	C6AE	C6C2	C6D6	C6EA	C6FE
Retardo en la desconexión	C673	C687	C69B	C6AF	C6C3	C6D7	C6EB	C6FF
Fecha activación alarma : Año	C674	C688	C69C	C6B0	C6C4	C6D8	C6EC	C700
Fecha activación alarma : Mes	C675	C689	C69D	C6B1	C6C5	C6D9	C6ED	C701
Fecha activación alarma : Día	C676	C68A	C69E	C6B2	C6C6	C6DA	C6EE	C702
Hora activación alarma: Hora	C677	C68B	C69F	C6B3	C6C7	C6DB	C6EF	C703
Hora activación alarma: Minutos	C678	C68C	C6A0	C6B4	C6C8	C6DC	C6F0	C704
Hora activación alarma: Segundos	C679	C68D	C6A1	C6B5	C6C9	C6DD	C6F1	C705
Estado de la Alarma	C67C	C690	C6A4	C6B8	C6CC	C6E0	C6F4	C708

Tabla 101: Mapa de memoria Modbus : Estado de las Salidas digitales de relé(Tabla 3).

Estado de las Salidas Digitales de relé : Slot 2								
Variable de configuración	Dirección							
	Salida 1	Salida 2	Salida 3	Salida 4	Salida 5	Salida 6	Salida 7	Salida 8
Enclavamiento	CA58	CA6C	CA80	CA94	CAA8	CABC	CAD0	CAE4
Retardo en la conexión	CA5A	CA6E	CA82	CA96	CAA	CABE	CAD2	CAE6
Retardo en la desconexión	CA5B	CA6F	CA83	CA97	CAAB	CABF	CAD3	CAE7
Fecha activación alarma : Año	CA5C	CA70	CA84	CA98	CAAC	CAC0	CAD4	CAE8
Fecha activación alarma : Mes	CA5D	CA71	CA85	CA99	CAAD	CAC1	CAD5	CAE9
Fecha activación alarma : Día	CA5E	CA72	CA86	CA9A	CAAE	CAC2	CAD6	CAEA
Hora activación alarma: Hora	CA5F	CA73	CA87	CA9B	CAAF	CAC3	CAD7	CAEB
Hora activación alarma: Minutos	CA60	CA74	CA88	CA9C	CAB0	CAC4	CAD8	CAEC
Hora activación alarma: Segundos	CA61	CA75	CA89	CA9D	CAB1	CAC5	CAD9	CAED
Estado de la Alarma	CA64	CA78	CA8C	CAA0	CAB4	CAC8	CADC	CAF0

Tabla 102: Mapa de memoria Modbus : Estado de las Salidas digitales de relé (Tabla 4).

Estado de las Salidas Digitales de relé: Slot 3								
Variable de configuración	Dirección							
	Salida 1	Salida 2	Salida 3	Salida 4	Salida 5	Salida 6	Salida 7	Salida 8
Enclavamiento	CE40	CE54	CE68	CE7C	CE90	CEA4	CEB8	CECC
Retardo en la conexión	CE42	CE56	CE6A	CE7E	CE92	CEA6	CEBA	CECE
Retardo en la desconexión	CE43	CE57	CE6B	CE7F	CE93	CEA7	CEBB	CECF
Fecha activación alarma : Año	CE44	CE58	CE6C	CE80	CE94	CEA8	CEBC	CED0
Fecha activación alarma : Mes	CE45	CE59	CE6D	CE81	CE95	CEA9	CEBD	CED1
Fecha activación alarma : Día	CE46	CE5A	CE6E	CE82	CE96	CEAA	CEBE	CED2
Hora activación alarma: Hora	CE47	CE5B	CE6F	CE83	CE97	CEAB	CEBF	CED3
Hora activación alarma: Minutos	CE48	CE5C	CE70	CE84	CE98	CEAC	CEC0	CED4
Hora activación alarma: Segundos	CE49	CE5D	CE71	CE85	CE99	CEAD	CEC1	CED5
Estado de la Alarma	CE4C	CE60	CE74	CE86	CE9C	CEB0	CEC4	CED8

Tabla 103: Mapa de memoria Modbus : Estado de las Salidas digitales de relé (Tabla 5).

Estado de las Salidas Digitales de relé : Slot 4								
Variable de configuración	Dirección							
	Salida 1	Salida 2	Salida 3	Salida 4	Salida 5	Salida 6	Salida 7	Salida 8
Enclavamiento	D228	D23C	D250	D264	D278	D28C	D2A0	D2B4
Retardo en la conexión	D22A	D23E	D252	D266	D27A	D28E	D2A2	D2B6
Retardo en la desconexión	D22B	D23F	D253	D267	D27B	D28F	D2A3	D2B7
Fecha activación alarma : Año	D22C	D240	D254	D268	D27C	D290	D2A4	D2B8
Fecha activación alarma : Mes	D22D	D241	D255	D269	D27D	D291	D2A5	D2B9
Fecha activación alarma : Día	D22E	D242	D256	D26A	D27E	D292	D2A6	D2BA
Hora activación alarma: Hora	D22F	D243	D257	D26B	D27F	D293	D2A7	D2BB
Hora activación alarma: Minutos	D230	D244	D258	D26C	D280	D294	D2A8	D2BC
Hora activación alarma: Segundos	D231	D245	D259	D26D	D281	D295	D2A9	D2BD
Estado de la Alarma	D234	D248	D25C	D270	D284	D298	D2AC	D2C0

### 7.5.3. Módulo de Entradas/Salidas analógicas

#### 7.5.3.1. Programación de las Salidas analógicas

Tabla 104: Mapa de memoria Modbus : Salidas analógicas, módulos de expansión (Tabla 1).

Configuración de las Salidas analógicas		
Variable de configuración	Margen válido de datos	Valor por defecto
Código de la variable	Tabla 18	0
Escala	0: 0 a 20 mA 1: 4 a 20 mA 2: 0 a 10 V	0
Cero	-32000 a 32000	0
Fondo de escala	-32000 a 32000	20000

Tabla 105: Mapa de memoria Modbus : Salidas analógicas, módulos de expansión (Tabla 2).

Configuración de las Salidas analógicas : Slot 1								
Variable de configuración	Dirección							
	Salida 1	Salida 2	Salida 3	Salida 4	Salida 5	Salida 6	Salida 7	Salida 8
Código de la variable	D345	D34F	D359	D363	D36D	D377	D381	D38B
Escala	D344	D34E	D358	D362	D36C	D376	D380	D38A
Cero	D340 - D341	D34A - D34B	D354 - D355	D35E - D35F	D368 - D369	D372 - D373	D37C - D37D	D386 - D387
Fondo de escala	D342 - D343	D34C - D34D	D356 - D357	D360 - D361	D36A - D36B	D374 - D375	D37E - D37F	D388 - D389

Tabla 106: Mapa de memoria Modbus : Salidas analógicas, módulos de expansión (Tabla 3).

Configuración de las Salidas analógicas : Slot 2								
Variable de configuración	Dirección							
	Salida 1	Salida 2	Salida 3	Salida 4	Salida 5	Salida 6	Salida 7	Salida 8
Código de la variable	D72D	D737	D741	D74B	D755	D75F	D769	D773
Escala	D72C	D736	D740	D74A	D754	D75E	D768	D772
Cero	D728 - D729	D732 - D733	D73C - D73D	D746 - D747	D750 - D751	D75A - D75B	D764 - D765	D76E - D76F
Fondo de escala	D72A - D72B	D734 - D735	D73E - D73F	D748 - D749	D752 - D753	D75C - D75D	D766 - D767	D770 - D771

Tabla 107: Mapa de memoria Modbus : Salidas analógicas, módulos de expansión (Tabla 4).

Configuración de las Salidas analógicas : Slot 3								
Variable de configuración	Dirección							
	Salida 1	Salida 2	Salida 3	Salida 4	Salida 5	Salida 6	Salida 7	Salida 8
Código de la variable	DB15	DB1F	DB29	DB33	DB3D	DB47	DB51	DB5B
Escala	DB14	DB1E	DB28	DB32	DB3C	DB46	DB50	DB5A
Cero	DB10 - DB11	DB1A - DB1B	DB24 - DB25	DB2E - DB2F	DB38 - DB39	DB42 - DB43	DB4C - DB4D	DB56 - DB57
Fondo de escala	DB12 - DB13	DB1C - DB1D	DB26 - DB27	DB30 - DB31	DB3A - DB3B	DB44 - DB45	DB4E - DB4F	DB58 - DB59

Tabla 108: Mapa de memoria Modbus : Salidas analógicas, módulos de expansión (Tabla 5).

Configuración de las Salidas analógicas : Slot 4								
Variable de configuración	Dirección							
	Salida 1	Salida 2	Salida 3	Salida 4	Salida 5	Salida 6	Salida 7	Salida 8
Código de la variable	DEFD	DF07	DF11	DF1B	DF25	DF2F	DF39	DF43
Escala	DEFC	DF06	DF10	DF1A	DF24	DF2E	DF38	DF42
Cero	DEF8 - DEF9	DF02 - DF03	DF0C - DF0D	DF16 - DF17	DF20 - DF21	DF2A - DF2B	DF34 - DF35	DF3E - DF3F
Fondo de escala	DEFA - DEFB	DF04 - DF05	DF0E - DF0F	DF18 - DF19	DF22 - DF23	DF2C - DF2D	DF36 - DF37	DF40 - DF41

### 7.5.3.2. Programación de las Entradas analógicas

Tabla 109: Mapa de memoria Modbus : Entradas analógicas, módulos de expansión (Tabla 1).

Configuración de las Entradas analógicas		
Variable de configuración	Margen válido de datos	Valor por defecto
Escala	0: 0 a 20 mA 1: 4 a 20 mA	0
Cero	<b>-32000 a 32000</b>	0
Fondo de escala	<b>-32000 a 32000</b>	20000
Nº de decimales	<b>0 a 5</b>	0
Nombre de la entrada <sup>(2)</sup>	<b>8 caracteres</b>	"UNKNOWN"
Unidades <sup>(2)</sup>	<b>5 caracteres</b>	"NONE-"

<sup>(2)</sup> los caracteres deben enviarse en hexadecimal.

Tabla 110: Mapa de memoria Modbus : Entradas analógicas, módulos de expansión (Tabla 2).

Configuración de las Entradas analógicas : Slot 1				
Variable de configuración	Dirección			
	Entrada 1	Entrada 2	Entrada 3	Entrada 4
Escala	D2F2	D306	D31A	D32E
Cero	D2F0	D304	D318	D32C
Fondo de escala	D2F1	D305	D319	D32D
Nº de decimales	D2F3	D307	D31B	D32F
Nombre de la entrada	D2F4 - D2F7	D308 - D30B	D31C - D31F	D330 - D333
Unidades	D2F8 - D2FA	D30C - D30E	D320 - D322	D334 - D336

Tabla 111: Mapa de memoria Modbus : Entradas analógicas, módulos de expansión (Tabla 3).

Configuración de las Entradas analógicas : Slot 2				
Variable de configuración	Dirección			
	Entrada 1	Entrada 2	Entrada 3	Entrada 4
Escala	D6DA	D6EE	D702	D716
Cero	D6D8	D6EC	D700	D714
Fondo de escala	D6D9	D6ED	D701	D715
Nº de decimales	D6DB	D6EF	D703	D717
Nombre de la entrada	D6DC - D6DF	D6F0 - D6F3	D704 - D707	D718 - D71B
Unidades	D6E0 - D6E2	D6F4 - D6F6	D708 - D70A	D71C - D71E

Tabla 112: Mapa de memoria Modbus : Entradas analógicas, módulos de expansión (Tabla 4).

Configuración de las Entradas analógicas : Slot 3				
Variable de configuración	Dirección			
	Entrada 1	Entrada 2	Entrada 3	Entrada 4
Escala	DAC2	DAD6	DAEA	DAFE
Cero	DAC0	DAD4	DAE8	DAFC
Fondo de escala	DAC1	DAD5	DAE9	DAFD
Nº de decimales	DAC3	DAD7	DAEB	DAFF
Nombre de la entrada	DAC4 - DAC7	DAD8 - DADB	DAEC - DAEF	DB00 - DB03
Unidades	DAC8 - DACA	DADC - DADE	DAF0 - DAF2	DB04 - DB06

Tabla 113: Mapa de memoria Modbus : Entradas analógicas, módulos de expansión (Tabla 5).

Configuración de las Entradas analógicas : Slot 4				
Variable de configuración	Dirección			
	Entrada 1	Entrada 2	Entrada 3	Entrada 4
Escala	DEAA	DEBE	DED2	DEE6
Cero	DEA8	DEBC	DED0	DEE4
Fondo de escala	DEA9	DEBD	DED1	DEE5
Nº de decimales	DEAB	DEBF	DED3	DEE7
Nombre de la entrada	DEAC - DEAF	DEC0 - DEC3	DED4 - DED7	DEE8 - DEEB
Unidades	DEB0 - DEB2	DEC4 - DEC6	DED8 - DEDA	DEEC - DEEE

## 8.- ACTUALIZACIÓN DEL SOFTWARE

En el **CVM-B** podemos actualizar :

- ✓ El software del display,
- ✓ El software del equipo,
- ✓ El software de los módulos de expansión.

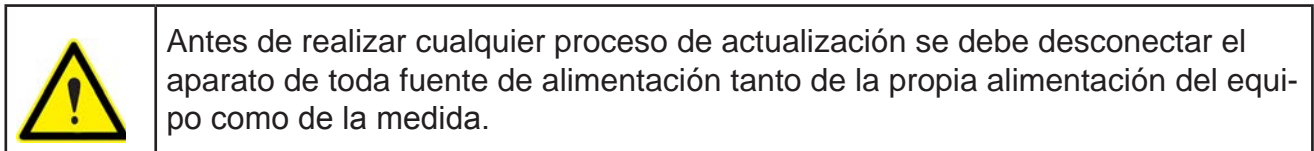

Para la actualización del equipo es necesario disponer de :

- ✓ La microSD que el equipo tiene insertada en un lateral.
- ✓ Los ficheros de actualización, que se pueden encontrar en la pagina web de Circutor. Seleccionar los ficheros de actualización en función del modelo del equipo **CVM-B100** o **CVM-B150**.
- ✓ Un ordenador para poder actualizar los ficheros en la microSD.

En el lateral del equipo se encuentra un ranura con la microSD, para acceder a ella solo es necesario apretar sobre la microSD y ésta saldrá de la ranura.



Figura 138: Posición de la ranura con la microSD.

## 8.1.- ACTUALIZACIÓN DEL SOFTWARE DEL DISPLAY

En función del modelo del equipo los ficheros de actualización son:

Tabla 114:Ficheros de actualización del software del display.

Modelo	Fichero actualización software display
CVM-B100	resources_CVM_B100.pbr
CVM-B150	resources_CVM_B150.pbr

Para actualizar el software del display seguir los siguientes pasos:

- 1.- Sustituir el nuevo fichero, **Tabla 114**, por el fichero que hay en la microSD.
- 2.- Introducir la microSD en su ranura.
- 3.- Conectar el equipo a la fuente de alimentación. El software del display ya estará actualizado.

## 8.2.- ACTUALIZACIÓN DEL SOFTWARE DEL EQUIPO

El ficheros de actualización es:

Tabla 115:Fichero de actualización del software del equipo-

Modelo	Fichero actualización software equipo
CVM-B100 y CVM-B150	firmware_cpu.bin

Para actualizar el software del equipo seguir los siguientes pasos:

- 1.- Copiar el fichero, **Tabla 115**, en la microSD.
- 2.- Introducir la microSD en su ranura.
- 3.- Conectar el equipo a la fuente de alimentación.

El equipo se actualiza de forma automática cuando arranca, siempre y cuando el fichero sea compatible con la versión del software del display.



Si el fichero no es compatible con la versión del software del display el equipo no se actualizará y arrancará con la versión del software actual.

La operación de actualización puede tardar unos segundos y se da por finalizada una vez ha arrancado la aplicación de pantalla.

Una vez ha arrancado el equipo el fichero "firmware\_cpu.bim" es borrado automáticamente de la microSD.

### 8.3.- ACTUALIZACIÓN DE LOS MÓDULOS DE EXPANSIÓN

Los ficheros de actualización son:

Tabla 116:Fichero de actualización de los módulos de expansión.

Modelo	Fichero actualización modulos expansión
Entradas/Salidas digitales de Transistor Entradas/Salidas digitales de Relé	firmware_digi.bin
Entradas/Salidas Analógicas	firmware_analog.bin

Para actualizar el software del equipo seguir los siguientes pasos:

- 1.- Sustituir el nuevo fichero, **Tabla 116**, por el fichero que hay en la microSD.
- 2.- Introducir la microSD en su ranura.
- 3.- Conectar el equipo a la fuente de alimentación.

El equipo realiza un escaneo de los módulos que tiene conectados y busca para cada uno de ellos si hay una actualización nueva.

En caso afirmativo, la operación de actualización puede durar unos 7 minutos.

En el apartado de Módulos de expansión del menú de información, “**5.3.3**  **Módulos de expansión.**”, se visualiza la información actualizada de los módulos.



Figura 139:Pantalla de información de los módulos de expansión.

Los ficheros de actualización no son borrados automáticamente de la microSD. Esto se realiza por si se quiere incorporar un nuevo módulo posterior y se quiere que esté actualizado con la misma versión de los módulos ya instalados.



## 9.- CARACTERÍSTICAS TÉCNICAS

Alimentación en CA			
Tensión nominal	85 ... 265 V ~		
Frecuencia	50 ... 60Hz		
Consumo	<b>CVM-B100</b>	<b>CVM-B150</b>	
	6... 8 VA	7...12 VA	
Categoría de la Instalación	CAT III 300V		
Alimentación en CC			
Tensión nominal	120 ...300 V $\overline{\text{---}}$		
Consumo	<b>CVM-B100</b>	<b>CVM-B150</b>	
	3 ... 4 W	4... 7 W	
Categoría de la Instalación	CAT III 300V		
Circuito de medida de tensión			
Margen de medida de tensión	20 ... 300 V ~		
Margen de medida de frecuencia	40 ... 70 Hz		
Impedancia de entrada	1.2 M $\Omega$		
Tensión mínima de medida (Vstart)	10 V ~		
Categoría de la Instalación	CAT III 300V		
Circuito de medida de corriente			
Corriente nominal (In)	.../5A , .../1A o .../0.250 A		
Margen de medida de corriente de fase	<b>In : .../5A</b>	<b>In : .../1A</b>	<b>In : .../0.250A</b>
	0.01...10A	0.01...2A	0.01 ...0.5A
Margen de medida de corriente de neutro	<b>.../5A</b>	<b>.../1A</b>	<b>.../A (calculada)</b>
	0.02 ... 10A	0.02...2A	0.02 ... 10A ( In: .../5A) 0.02 ... 2A ( In: .../1A) 0.02 ... 0.5A ( In: .../0.250A)
Corriente máxima, impulso < 1s	100 A		
Corriente mínima de medida(Istart)	0.01 A	0.01 A	0.4 mA
Categoría de la Instalación	CAT III 300V		
Precisión de las medidas ( según el estándar IEC 61557-12 para PMD SD/SS)			
	<b>.../5A</b>	<b>.../1A</b>	<b>.../0.250A</b>
Medida de tensión	Clase 0.2 $\pm$ 1 dígito ( 20 ...300 V~)	Clase 0.2 $\pm$ 1 dígito ( 20 ...300 V~)	Clase 0.2 $\pm$ 1 dígito ( 20 ...300 V~)
Medida de tensión de neutro	Clase 0.5 $\pm$ 1 dígito ( 50 ...300 V~)	Clase 0.5 $\pm$ 1 dígito ( 50 ...300 V~)	Clase 0.5 $\pm$ 1 dígito ( 50 ...300 V~)
Medida de corriente de fase	Clase 0.2 $\pm$ 1 dígito ( 0.05 ...8A)	Clase 0.2 $\pm$ 1 dígito ( 0.01 ...1.2 A)	Clase 0.2 $\pm$ 1 dígito ( 0.01 ...0.3 A)
Medida de corriente de neutro	Clase 1 $\pm$ 1 dígito ( 0.05 ...6A)	Clase 1 $\pm$ 1 dígito ( 0.05 ...1.2 A)	Clase 1 $\pm$ 1 dígito ( Calculada)
Medida de potencia activa y aparente (Vn 230/110 V~)	Clase 0.5 $\pm$ 1 dígito (0.05 ... 6A)	Clase 0.5 $\pm$ 1 dígito (0.01 ... 1.2 A)	Clase 0.5 $\pm$ 1 dígito (0.01 ... 0.3 A)
Medida de potencia reactiva (Vn 230/110 V~)	Clase 1 $\pm$ 1 dígito (0.05 ... 6A)	Clase 1 $\pm$ 1 dígito (0.01 ... 1.2 A)	Clase 1 $\pm$ 1 dígito (0.01 ... 0.3 A)
Medida de energía activa (IEC 62053-22)	Clase 0.5S	Clase 1	Clase 1
Medida de energía reactiva (IEC 62053-23)	Clase 1	Clase 2	Clase 2

<b>Medida de frecuencia</b>	Clase 0.1	Clase 0.1	Clase 0.1
<b>Medida del factor de potencia</b>	Clase 0.5	Clase 0.5	Clase 0.5
<b>Medida del THD de tensión</b>	Clase 1	Clase 1	Clase 1
<b>Armónicos de tensión (hasta el 40)</b>	Clase 1	Clase 1	Clase 1
<b>Medida del THD de corriente</b>	Clase 1	Clase 2	Clase 2
<b>Armónicos de corriente (hasta el 40)</b>	Clase 1	Clase 2	Clase 2
<b>Salidas digitales de transistor</b>			
<b>Cantidad</b>	2		
<b>Tipo</b>	Transistor		
<b>Tensión máxima</b>	48V		
<b>Corriente máxima</b>	130 mA		
<b>Frecuencia máxima</b>	1 KHz		
<b>Anchura de pulso</b>	1ms		
<b>Duración del pulso (Ton / Toff)</b>	0.3 ms / 0.7 ms		
<b>Salidas digitales de relés</b>			
<b>Cantidad</b>	2		
<b>Tensión máxima contactos abiertos</b>	250 V ~		
<b>Corriente máxima</b>	6 A		
<b>Potencia máxima de conmutación</b>	1500 W (AC1)		
<b>Vida eléctrica ( a máxima carga)</b>	3x10 <sup>4</sup> ciclos		
<b>Vida mecánica</b>	1x10 <sup>7</sup> ciclos		
<b>Entradas digitales</b>			
<b>Cantidad</b>	2		
<b>Tipo</b>	Contacto libre de potencial		
<b>Aislamiento</b>	4 KV		
<b>Comunicaciones Modbus</b>			
<b>Bus de campo</b>	RS-485		
<b>Protocolo de comunicación</b>	Modbus RTU		
<b>Velocidad</b>	9600 - 19200 - 38400-57600-76800-115200		
<b>Bits de stop</b>	1 - 2		
<b>Paridad</b>	sin - par - impar		
<b>Comunicaciones BACnet</b>			
<b>Bus de campo</b>	MS/TP		
<b>Protocolo de comunicación</b>	BACnet		
<b>Velocidad</b>	9600 - 19200 - 38400-57600-76800-115200		
<b>Bits de stop</b>	1		
<b>Paridad</b>	sin paridad		
<b>Interface con usuario</b>			
<b>Display: Tipo</b>	Pantalla TFT color		
<b>Display : Resolución</b>	VGA (640x480)		
<b>Display : Formato</b>	4:3		
<b>Display : Tamaño área visible</b>	<b>CVM-B100</b>	<b>CVM-B150</b>	
	3.5"	5.6"	
<b>Teclado</b>	3 teclas capacitivas		
<b>LED</b>	3 LED (CPU-Teclas-ALARMA)		

Características ambientales		
Temperatura de trabajo	-10°C ... +50°C	
Temperatura de almacenamiento	-20°C ... +80°C	
Humedad relativa (sin condensación)	5 ... 95%	
Altitud máxima	2000 m	
Grado de protección	IP30 Frontal sin junta de estanquidad : IP40 Frontal con junta de estanquidad : IP65	
Características mecánicas		
Dimensiones	CVM-B100	CVM-B150
	Figura 140	Figura 141
Peso	500 gr	698 gr
Envolvente	Plástico V0 autoextinguible	
Fijación ( DIN 43700)	Panel 92x92	Panel 138x138



Figura 140: Dimensiones CVM-B100.



Figura 141: Dimensiones CVM-B150.

Normas	
Requisitos de seguridad de equipos eléctricos de medida, control y uso en laboratorio	IEC 61010 : 2010
Compatibilidad electromagnética (CEM). Parte 6-2: Normas genéricas. Inmunidad en entornos industriales.	UNE-EN 6100-6-2:2006
Compatibilidad Electromagnética (CEM). Parte 6-4: Normas genéricas. Norma de emisión en entornos industriales.	UNE-EN 6100-6-4:2007
Coordinación de aislamiento de los equipos en los sistemas (redes) de baja tensión	IEC 664 : 2007
Equipos de tecnología de la información. Características de las perturbaciones radioeléctricas. Límites y métodos de medida.	UNE-EN 55022

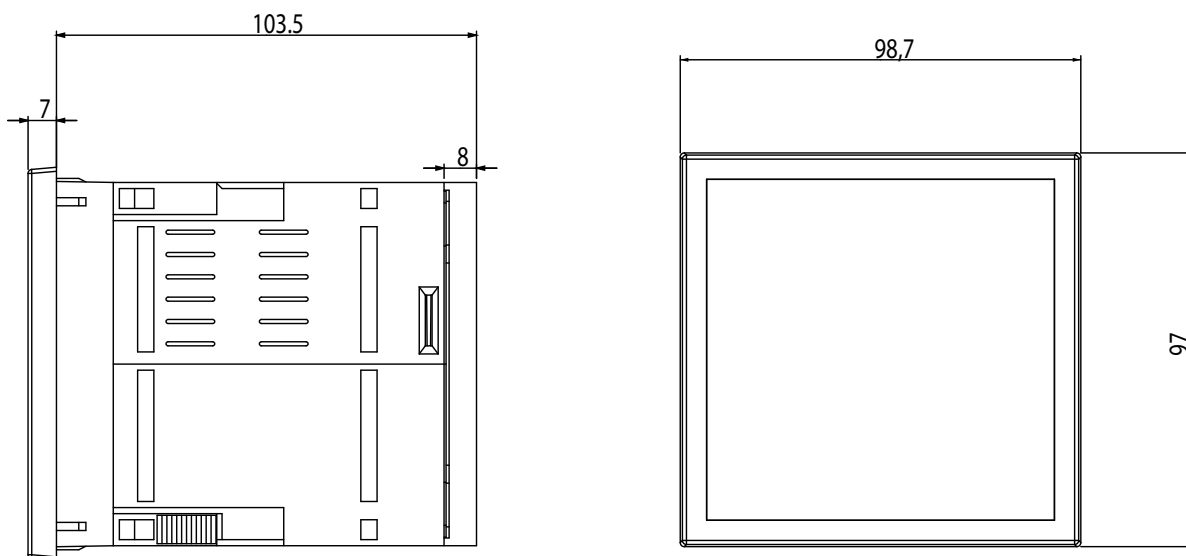
## 10.- CARACTERÍSTICA TÉCNICAS MÓDULOS DE EXPANSIÓN

### 10.1.- ENTRADAS/ SALIDAS DIGITALES DE TRANSISTOR

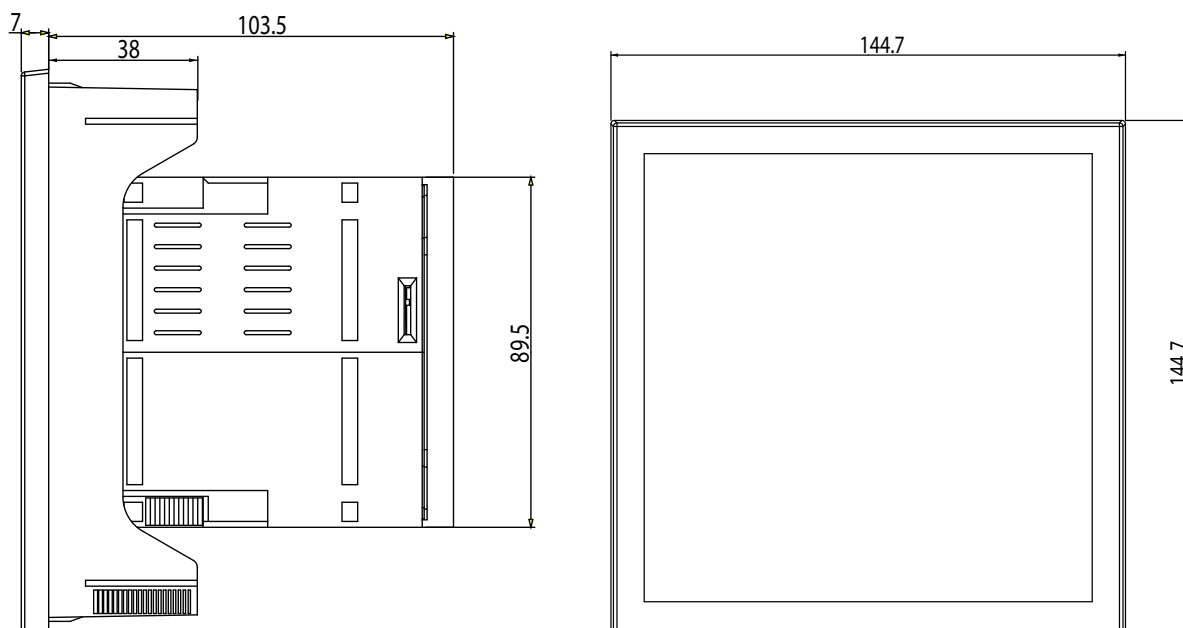
Módulo Entradas / Salidas digitales de Transistor	
Grado de protección	IP30
Salidas digitales de transistor	
Cantidad	8
Tipo	NPN
Tensión máxima	300 V
Corriente máxima	120 mA
Frecuencia máxima	1 MHz
Anchura de pulso	3 ms
Entradas digitales	
Cantidad	8
Tipo	Contacto libre de potencial
Aislamiento	Optoaislada
Impedancia de entrada	3 k $\Omega$
Características mecánicas	
Dimensiones	<b>Figura 142</b>
Peso	80 gr.
Envolvente	Plástico V0 autoextinguible

### 10.2.- ENTRADAS/ SALIDAS DIGITALES DE RELÉ

Módulo Entradas / Salidas digitales de Relé	
Grado de protección	IP30
Salidas digitales de Relé	
Cantidad	8
Tensión máxima contactos abiertos	250 V ~
Corriente máxima	5 A
Potencia máxima de conmutación	1250 W ( AC1)
Vida eléctrica ( 250V CA/ 3A)	10 <sup>5</sup> ciclos
Vida mecánica	2 x 10 <sup>7</sup> ciclos
Entradas digitales	
Cantidad	8
Tipo	Contacto libre de potencial
Aislamiento	4 kV
Impedancia de entrada	32 k $\Omega$
Características mecánicas	
Dimensiones	<b>Figura 142</b>
Peso	105 gr.
Envolvente	Plástico V0 autoextinguible

10.3.- ENTRADAS/ SALIDAS DIGITALES ANALÓGICAS

Módulo Entradas / Salidas analógicas	
Grado de protección	IP30
Máxima potencia consumida	3W
Salidas analógicas	
Cantidad	8
Tensión máxima interna	12 V
Linealidad	< 1%
Resolución del DAC	4096 puntos
Salidas analógicas en modo corriente	
Rango nominal de la salida	0-20 mA o 4-20 mA ( Programable)
Resistencia de carga máxima	300 Ω
Salidas analógicas en modo tensión	
Rango nominal de la salida	0-10 V
Resistencia de carga mínima	5000 Ω
Entradas analógicas	
Cantidad	4
Tipo de medida	Corriente
Rango nominal de la entrada	0-20 mA o 4-20 mA ( Programable)
Precisión	< 1%
Impedancia de entrada	150 Ω
Corriente máxima admisible a la entrada	22 mA CC
Características mecánicas	
Dimensiones	Figura 142
Peso	80 gr.
Envolvente	Plástico V0 autoextinguible



Figura 142: Dimensiones módulo de expansión.

## 11.- MANTENIMIENTO Y SERVICIO TÉCNICO

El equipo no necesita mantenimiento.

Limpiar la pantalla únicamente con agua jabonosa y secar con una gamuza suave y seca.

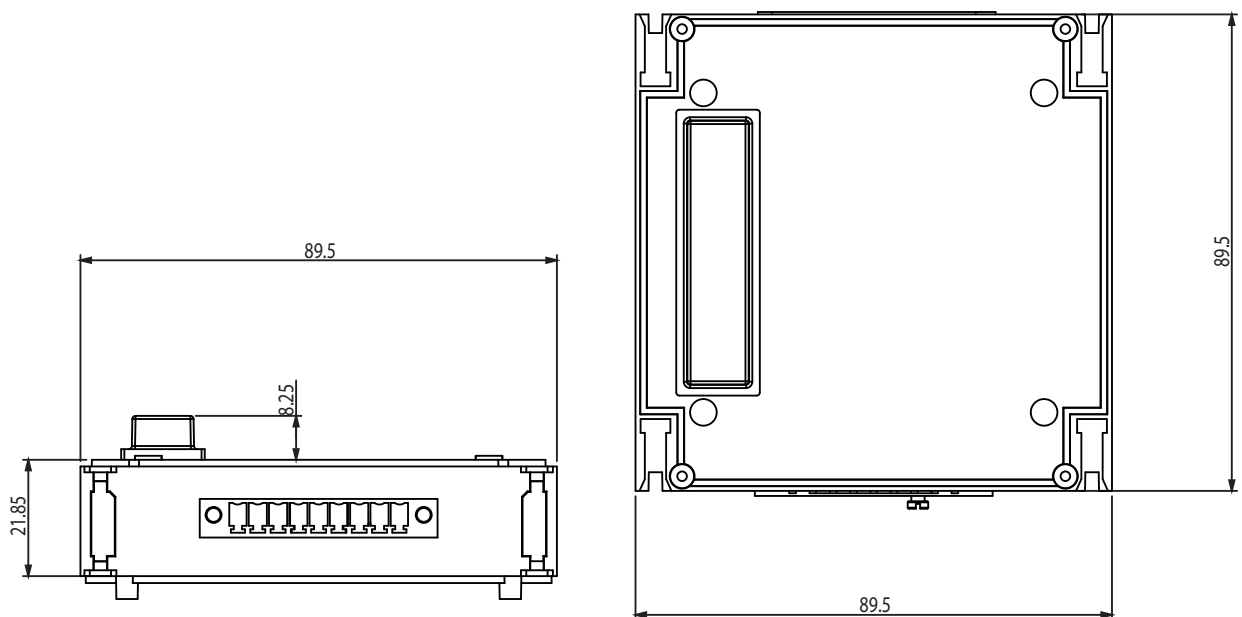
En caso de cualquier duda de funcionamiento o avería del equipo, póngase en contacto con el Servicio de Asistencia Técnica de **CIRCUTOR, SA**

### Servicio de Asistencia Técnica

Vial Sant Jordi, s/n, 08232 - Viladecavalls (Barcelona)

Tel: 902 449 459 ( España) / +34 937 452 919 (fuera de España)

email: sat@circutor.es

## 12.- GARANTÍA

**CIRCUTOR** garantiza sus productos contra todo defecto de fabricación por un período de dos años a partir de la entrega de los equipos.

**CIRCUTOR** reparará o reemplazará, todo producto defectuoso de fabricación devuelto durante el período de garantía.



- No se aceptará ninguna devolución ni se reparará ningún equipo si no viene acompañado de un informe indicando el defecto observado o los motivos de la devolución.
- La garantía queda sin efecto si el equipo ha sufrido “mal uso” o no se han seguido las instrucciones de almacenaje, instalación o mantenimiento de este manual. Se define “mal uso” como cualquier situación de empleo o almacenamiento contraria al Código Eléctrico Nacional o que supere los límites indicados en el apartado de características técnicas y ambientales de este manual.
- **CIRCUTOR** declina toda responsabilidad por los posibles daños, en el equipo o en otras partes de las instalaciones y no cubrirá las posibles penalizaciones derivadas de una posible avería, mala instalación o “mal uso” del equipo. En consecuencia, la presente garantía no es aplicable a las averías producidas en los siguientes casos:
  - Por sobretensiones y/o perturbaciones eléctricas en el suministro
  - Por agua, si el producto no tiene la Clasificación IP apropiada.
  - Por falta de ventilación y/o temperaturas excesivas
  - Por una instalación incorrecta y/o falta de mantenimiento.
  - Si el comprador repara o modifica el material sin autorización del fabricante.

## 13.- CERTIFICADO CE





**CIRCUTOR, SA**

Vial Sant Jordi, s/n

08232 - Viladecavalls (Barcelona)

Tel: (+34) 93 745 29 00 - Fax: (+34) 93 745 29 14

[www.circutor.es](http://www.circutor.es) [central@circutor.es](mailto:central@circutor.es)